

Bedienungsanleitung



Sauger für Handwerk, Industrie und Gewerbe
zum Nass- und Trockensaugen

Typ: **Energetic**



Bedienungsanleitung (original)
Operating instructions
Notice d'utilisation
Instrucciones para el manejo
Instruções de utilização
Istruzioni d'uso
Gebruiksaanwijzing
Brugsanvisning
Bruksanvisningar
Driftsinstruks
Käyttöohje
Instrukcja obsługi
Kezelési utasítás
Návod k obsluze
Руководство по эксплуатации

de Original-Bedienungsanleitung.....	4
en operating instructions.....	20
fr Notice d'utilisation.....	37
es Instrucciones para el manejo	53
pt Instruções de utilização	69
it Istruzioni d'uso	85
nl Gebruiksaanwijzing.....	101
da Brugsanvisning	117
sv Bruksanvisningar.....	133
no Driftsinstruks	149
fi Käyttöohje	165
pl Instrukcja obsługi	181
hu Kezelési utasítás.....	197
cs Návod k obsluze.....	213
ru Руководство по эксплуатации	229

Deutsch

⚠ GEFAHR!

- ▶ Erstickungsgefahr
 - Verpackungsmaterial, wie Folienbeutel, gehören nicht in Kinderhände.
- ▶ Nie auf den Sauger steigen oder sitzen.
- ▶ Besondere Sorgfalt ist beim Saugen von Treppen geboten. Achten Sie auf sicheren Stand.
- ▶ Anschlussleitung und Saugschlauch nicht über scharfe Kanten ziehen, knicken oder einklemmen.
- ▶ Anschlussleitung und Saugschlauch immer so verlegen, dass niemand darüber stolpern kann.
- ▶ Bei Austritt von Schaum oder Flüssigkeit den Sauger sofort ausschalten.
- ▶ Das Deckelinnere immer trocken halten.
- ▶ Sauger einschließlich Zubehör **nicht** in Betrieb nehmen, wenn:
 - Sauger erkennbare Schäden (Risse/Brüche) aufweist,
 - Netzanschlussleitung defekt ist oder Rissbildung bzw. Alterung aufweisen,
 - Verdacht besteht auf einen unsichtbaren Defekt (nach einem Sturz).

⚠ GEFAHR!

- ▶ Der Sauger darf nicht in explosionsgefährdeten Räumen betrieben werden.
- ▶ Den Sauger von entflammenden Gasen und Substanzen fernhalten.

⚠ GEFAHR!

- ▶ Es dürfen keine brennbaren oder explosiven Lösungsmittel, mit Lösungsmittel getränktes Gut, explosionsgefährliche Stäube, Flüssigkeiten wie Benzin, Öl, Alkohol, Verdünnung oder Gut, das heißer als 60 °C ist, aufgesaugt werden.
 - ▷ Es besteht sonst Explosions- und Brandgefahr!

⚠ GEFAHR!

- ▶ Reparaturen nur von Fachkräften, z.B. Kundendienst, ausführen lassen. Nur Original-Ersatzteile verwenden.
- ▶ Nicht fachgerecht reparierte Geräte stellen eine Gefahr für den Benutzer dar.

⚠ GEFAHR!

- ▶ Verwenden Sie die Steckdose am Sauger nur für die in der Bedienungsanleitung festgelegten Zwecke.
- ▶ Bei Zweckentfremdung, unsachgemäßer Bedienung oder nicht fachgerechter Reparatur übernimmt der Hersteller keine Haftung für Schäden.
- ▶ Keine beschädigten Verlängerungsleitungen verwenden.
- ▶ Wenn die Anschlussleitung des Saugers beschädigt wird, muss sie durch eine besondere Anschlussleitung ersetzt werden, die beim Hersteller oder seinem Kundendienst erhältlich ist.
- ▶ Die Spannung auf dem Typenschild muss mit der Netzspannung übereinstimmen.
- ▶ Nach jedem Gebrauch und vor jeder Wartung Sauger ausschalten und Netzstecker ziehen.
- ▶ Nur am Netzstecker, nie an der Anschlussleitung ziehen.
- ▶ Netzstecker nie mit nassen Händen einstecken oder ausziehen.
- ▶ Stromversorgung muss über eine Sicherung mit geeigneter Stromstärke abgesichert sein.
- ▶ Öffnen Sie niemals den Sauger bei Regen oder Gewitter im Freien.
- ▶ Sauger trocken und frostgeschützt in Innenräumen aufbewahren.

⚠ WARNUNG!

- ▶ Sauger der Staubklasse **L** sind geeignet zum Auf-/Absaugen von trockenen, nicht brennbaren, gesundheitsgefährlichen Stäuben mit Arbeitsplatzgrenzwerten (AGWs) $> 1 \text{ mg/m}^3$.
- ▶ Sauger der Klasse **M** sind geeignet für das Auf-/Absaugen von trockenen, nicht brennbaren Stäuben, nicht brennbaren Flüssigkeiten, Holzstäuben und gefährlichen Stäuben mit AGWs $\geq 0,1 \text{ mg/m}^3$.
- ▶ Sauger der Klasse **H** sind geeignet für das Auf-/Absaugen von trockenen, nicht brennbaren Stäuben, krebserzeugenden und krankheitserregenden Partikeln sowie nicht brennbaren Flüssigkeiten, Holzstäuben und gesundheitsgefährlichen Stäuben mit allen AGWs.

⚠ WARNUNG!

- ▶ Diese Maschine darf nicht von Personen (einschließlich Kindern) mit verringerten physischen, sensorischen oder mentalen Fähigkeiten oder Mängel an Erfahrung und Wissen benutzt werden.
- ▶ Kinder sind zu beaufsichtigen, um sicherzustellen, dass sie nicht mit dem Gerät spielen.
- ▶ Düse, Schlauch oder Rohr nicht auf Menschen oder Tiere richten.

⚠ WARNUNG!

- ▶ Nur das mit dem Sauger vorgesehenen oder das in der Bedienungsanleitung festgelegte Zubehör verwenden. Die Verwendung anderen Zubehörs kann die Sicherheit beeinträchtigen.
- ▶ Reinigen und desinfizieren Sie den Sauger nach dem Gebrauch sofort, um Verkeimung durch langfristig nichterfolgte Reinigung vorzubeugen, speziell beim Einsatz in lebensmittelverarbeitenden Betrieben.
- ▶ Verwenden Sie zur Reinigung keine Dampfstrahlgeräte oder Hochdruckreiniger.
- ▶ Säure, Azeton und Lösungsmittel können Saugerteile anätzen.
- ▶ Gerät nicht unbeaufsichtigt lassen. Bei längerer Arbeitsunterbrechung Netzstecker ziehen.
- ▶ Filterkassetten nicht mit Druckluft reinigen.

Lesen Sie vor der Inbetriebnahme des Saugers die Bedienungsanleitung sorgfältig durch. Sie gibt wichtige Hinweise zur Bedienung, Sicherheit sowie Wartung und Pflege. Bewahren Sie die Bedienungsanleitung sorgfältig auf und geben Sie diese bei Veräußerung an den Nachbesitzer weiter.

Der Hersteller behält sich Konstruktions- und Ausstattungsänderungen vor.

Andere Arbeiten, als in dieser Bedienungsanleitung beschrieben, dürfen Sie nicht ausführen.

Diese Maschine ist für den gewerblichen Gebrauch vorgesehen, zum Beispiel für die Verwendung in Hotels, Schulen, Krankenhäusern, Fabriken Läden, Büros und das Vermietgeschäft.

Vor dem Gebrauch

- ▶ Achten Sie beim Auspacken auf Vollständigkeit und Transportschäden.
- ▶ Vor dem Gebrauch sollten die Benutzer mit Informationen, Anweisungen und Schulungen für den Gebrauch des Saugers und der Substanzen, für die es benutzt werden soll, einschließlich des sicheren Verfahrens der Beseitigung des aufgenommenen Materials, versorgt werden.

1 WICHTIGE SICHERHEITSHINWEISE

- Warn- und Hinweisschilder an der Maschine geben wichtige Hinweise für den sicheren Betrieb.
- Neben den hier enthaltenen Hinweisen sind die allgemeinen Sicherheitsbestimmungen und Unfallverhütungsvorschriften des Gesetzgebers zu beachten.

1.1 AUF DER MASCHINE VERWENDETE SYMBOLE

WARNUNG

Für Maschinen der Staubklasse H gilt Folgendes: Das Gerät ist geeignet zum Aufsaugen von trockenen, nicht brennbaren Stäuben, nicht brennbaren Flüssigkeiten, gesundheitsgefährdenden Stäuben mit allen AGW-Werten, krebserregenden Stäuben sowie keimhaltige Stäube.

Staubklasse H (IEC 60335-2-69). Zu dieser Klasse gehören folgende Stäube: Stäube mit allen AGW-Werten, alle krebserregenden Stäube und Stäube, die mit Krankheitserregern vermischt sind. Staubsauger der Staubklasse H werden in ihrer Gesamtheit geprüft und haben einen maximalen Durchlässigkeitsgrad von 0,005%. Die Staubentsorgung muss staubfrei sein.



Das Sicherheitsetikett auf dem Gerät warnt: Dieses Gerät enthält gesundheitsgefährdenden Staub. Entleerungs- und Wartungsarbeiten, einschließlich des Entfernens der Staubauffangvorrichtung, dürfen nur von autorisiertem Personal durchgeführt werden, das geeignete persönliche Schutzausrüstung trägt. Das Gerät darf erst in Betrieb genommen werden, nachdem das vollständige Filtersystem installiert und überprüft wurde.

Die Version der Staubklasse M enthält gefährlichen Staub. Entleerung und Wartung, einschließlich der Entnahme des Staubbeutel, dürfen nur von einer Person durchgeführt werden, die mit dem Gerät vertraut ist und geeignete Schutzausrüstung trägt. Schalten Sie das Gerät erst ein, wenn das komplette Filtersystem installiert ist und die Funktion der Volumenstromregelung getestet wurde.

- Hinweis: Mit diesem Gerät können Sie alle Stäube bis zur Staubklasse M aufnehmen. Die Verwendung eines Staubsammelbeutels ist gesetzlich vorgeschrieben.
- Hinweis: Das Gerät ist als Industriestaubsauger und als Entstaubungsgerät für den mobilen Einsatz zum Aufsaugen von trockenen, nicht brennbaren Stäuben mit AGW-Werten größer oder gleich $0,1 \text{ mg/m}^3$ geeignet.
- Beim Aufsaugen von Feinstaub muss zusätzlich ein Vliesfilterbeutel oder ein Staubbeutel verwendet werden.



Die Version der Staubklasse L ist für die folgenden Anwendungen geeignet:

- Ein Gerät der Staubklasse L eignet sich zum Aufsaugen von trockenen, nicht brennbaren Stäuben, Flüssigkeiten, Holzspänen und gefährlichen Stäuben mit einem Expositionsgrenzwert von $> 1 \text{ mg/m}^3$. Das Gerät muss mit einem geeigneten Filter ausgestattet sein, der der Gefahrenklasse der aufzusaugenden Stäube entspricht.
- Nehmen Sie nur gefährliche Stoffe gemäß IEC/EN 60335-2-69 (Klasse L) mit dem entsprechenden Staubsauger auf. Die Verwendung zum Aufsaugen anderer Gefahrstoffe ist verboten.



1.2 GEFÄHRDUNGSSTUFEN

GEFAHR

Hinweis auf eine unmittelbare Gefahr, die zu schweren Verletzungen oder zum Tod führt.

WARNUNG

Hinweis auf eine mögliche gefährliche Situation, die zu schweren Verletzungen oder zum Tod führen kann.

ACHTUNG

Hinweis auf eine mögliche Gefahrensituation, die zu leichten Verletzungen führen kann.

1.3 SICHERHEITSHINWEISE

GEFAHR

- Bei der Rückführung der Abluft in den Raum muss eine ausreichende Lüftungsrate L im Raum gewährleistet sein. Um die geforderten Grenzwerte einzuhalten, darf der rückgeführte Volumenstrom maximal 50% des Außenluftvolumenstroms (Raumvolumen VR x Lüftungsrate LW) betragen. Ohne spezielle Lüftungsanlage gilt folgendes: $LW=1h^{-1}$.
- Die Maschine darf nur von Personen benutzt werden, die in der Bedienung der Maschine und im Umgang mit den Stoffen, für die die Maschine verwendet werden soll, geschult sind, einschließlich einer Schulung zur sicheren Entsorgung des angesaugten Materials.
- Dieses Gerät kann gesundheitsschädlichen Staub enthalten. Reparatur- und Wartungsarbeiten, einschließlich der Entsorgung der Staubsammelbehälter, dürfen nur von Fachleuten durchgeführt werden, die die entsprechende Schutzausrüstung tragen.
- Verwenden Sie das Gerät nicht ohne vollständiges Filtersystem.
- Bitte beachten Sie die für die aufzufaugenden Materialien geltenden Sicherheitsvorschriften.

1.4 NETZKABEL

GEFAHR

- Die auf dem Typenschild angegebene Spannung muss mit der Spannung der Stromquelle übereinstimmen.
- Verwenden Sie bitte das vom Hersteller vorgeschriebene Netzkabel; das gilt auch, wenn Sie die Kabel austauschen.
- Überprüfen Sie das Netzkabel mit Netzstecker vor jedem Gebrauch auf Beschädigungen. Wenn das Netzkabel beschädigt ist, lassen Sie es sofort durch den autorisierten Kundendienst/Elektriker austauschen, um mögliche Gefahren zu vermeiden.
- Das Gerät darf nur an ein Stromnetz angeschlossen werden, das von einer Elektrofachkraft gemäß IEC 60364 installiert worden ist.
- Fassen Sie den Sauger niemals mit nassen Händen an.
- Achten Sie darauf, dass das Netzkabel oder die Verlängerungskabel nicht durch Überfahren, Einklemmen, Ziehen oder ähnliches beschädigt werden. Schützen Sie das Kabel vor Hitze, Öl und scharfen Kanten.
- Das Netzkabel muss regelmäßig auf Schäden, wie Risse oder Alterung, überprüft werden. Wenn Schäden festgestellt werden, muss das Kabel vor der weiteren Verwendung ausgetauscht werden.
- Wenn Kupplungen des Netz- oder Verlängerungskabels ausgetauscht werden, müssen der Spritzschutz und die mechanische Dichtigkeit gewährleistet sein.
- Reinigen Sie das Gerät nicht mit einem Wasserschlauch oder einem Hochdruckreiniger (Gefahr von Kurzschlüssen oder anderen Schäden).

1.5 ANWENDUNG

GEFAHR

- Alle Teile, insbesondere das Netzkabel und das Verlängerungskabel, müssen vor der Benutzung auf ihren ordnungsgemäßen Zustand und ihre Betriebssicherheit überprüft werden. Andernfalls ist sofort der Netzstecker zu ziehen. Das Gerät darf nicht in Betrieb genommen werden.
- Saugen Sie keine brennenden oder glühenden Gegenstände auf.
- An Menschen und Tiere darf nicht mit diesem Gerät gesaugt werden.
- Die Geräte dürfen nicht im Außenbereich bei Frost verwendet werden.
- Das Gerät darf nicht in explosionsgeschützten Bereichen eingesetzt werden.
- Bestimmte Materialien können explosive Dämpfe oder Gemische bilden, wenn sie von der Saugluft aufgewirbelt werden!
- VORSICHT Diese Maschine darf nur in Innenräumen gelagert werden.

- Saugen Sie niemals die folgenden Materialien auf:
 - o Explosive oder brennbare Gase, Flüssigkeiten und Staubpartikel (reaktive Staubpartikel)
 - o Reaktive Metallstäube (wie Aluminium, Magnesium, Zink) in Verbindung mit stark alkalischen oder sauren Reinigungsmitteln
 - o Unverdünnte, starke Säuren und Laugen
 - o Organische Lösungsmittel (wie Benzin, Farbverdünner, Aceton, Heizöl).
- Außerdem können diese Stoffe die Materialien des Geräts korrodieren lassen.

1.6 BETRIEB

GEFAHR

- Der Bediener muss das Gerät ordnungsgemäß verwenden. Er muss die örtlichen Gegebenheiten berücksichtigen und bei der Arbeit mit dem Gerät auf Dritte, insbesondere auf Kinder, Rücksicht nehmen.
- Lassen Sie das Gerät niemals unbeaufsichtigt, solange es in Betrieb ist und das Netzkabel nicht gezogen wurde.
- Verwenden Sie bei der Arbeit mit dem Gerät immer geeignete Handschuhe.
- Das Gerät darf nur von Personen benutzt werden, die im Umgang mit dem Gerät unterwiesen wurden oder die nachweislich über die erforderliche Qualifikation und Sachkenntnis im Umgang mit dem Gerät verfügen oder ausdrücklich mit der Handhabung des Gerätes beauftragt wurden.
- Dieses Gerät ist nicht dafür bestimmt, durch Personen (einschließlich Kinder) mit eingeschränkten physischen, sensorischen oder geistigen Fähigkeiten oder mangels Erfahrung und mangels Wissen benutzt zu werden, es sei denn, sie werden durch eine für ihre Sicherheit zuständige Person beaufsichtigt oder erhalten von ihr Anweisungen, wie das Gerät zu benutzen ist.
- Kinder sollten beaufsichtigt werden, um sie daran zu hindern, mit dem Gerät zu spielen.

WARNUNG

- Saugen von gesundheitsgefährdendem Staub nur mit geeigneten Saugern der Staubklasse M und H.
- Achten Sie darauf, dass das Netzkabel nicht mit rotierenden Bürsten in Berührung kommt.
- Die Bediener müssen in der Verwendung dieser Maschinen angemessen unterwiesen werden.
- Vor der Benutzung müssen die Bediener Informationen, Anweisungen und Schulungen für die Benutzung der Maschine und die Stoffe, für die sie verwendet werden soll, erhalten, einschließlich der sicheren Methode zur Entfernung und Entsorgung des gesammelten Materials.

1.7 TRANSPORT

WARNUNG

- Der Motor ist zum Stillstand zu bringen und das Gerät ist während des Transports ordnungsgemäß zu befestigen.

ACHTUNG

- Um Unfälle oder Verletzungen zu vermeiden, achten Sie beim Transport auf das Gewicht des Geräts (siehe techn. Daten).

1.8 WARTUNG

GEFAHR

- Schalten Sie das Gerät aus und ziehen den Netzstecker, bevor Sie das Gerät reinigen oder Wartungsarbeiten durchführen.
- Entstaubungsmaschinen sind Schutzeinrichtungen zur Verhütung oder Beseitigung von Gefahren, die in den Vorschriften der BGV A1 (nur Deutschland) festgelegt sind.
- Für die Durchführung von Wartungsarbeiten muss der Benutzer das Gerät zerlegen, reinigen und warten, soweit dies ohne Gefährdung des Wartungspersonals und anderer Personen möglich ist. Zu den geeigneten Vorsichtsmaßnahmen gehört die Dekontamination vor der Demontage des Geräts. Es sind Vorkehrungen zu treffen für eine lokale gefilterte Zwangsbelüftung am Ort der Demontage des Geräts, die Reinigung der Wartungsfläche und einen geeigneten Schutz des Personals.
- Die Außenseite des Geräts sollte gründlich gereinigt und alle schädlichen Substanzen entfernt werden. Alternativ kann vor dem Entfernen der Einheit aus dem Gefahrenbereich eine Versiegelung aufgebracht werden. Alle Geräteteile sind als kontaminiert zu betrachten, wenn sie aus dem Gefahrenbereich entfernt werden. Um eine Verbreitung des Staubes zu vermeiden, müssen Sie entsprechende Maßnahmen ergreifen.
- Im Rahmen von Wartungs- und Instandsetzungsarbeiten sind alle kontaminierten Gegenstände, die sich nicht zufriedenstellend reinigen lassen, zu entsorgen. Solche Gegenstände müssen in undurchlässigen Säcken gemäß den geltenden

Vorschriften für die Entsorgung solcher Abfälle entsorgt werden.

- Beim Transport oder bei der Wartung des Geräts muss die Ansaugöffnung mit dem Stopfen verschlossen werden.
- Wartungsarbeiten dürfen nur von zugelassenen Kundendienststellen oder Fachleuten durchgeführt werden, die mit den jeweiligen Sicherheitsvorschriften vertraut sind.
- Bitte beachten Sie die örtlichen Sicherheitsvorschriften für ortsveränderliche, gewerblich genutzte Geräte.
- Gefahr durch gesundheitsgefährdenden Staub. Bei der Durchführung von Wartungsarbeiten (z. B. Filterwechsel) immer Entsorgungskleidung und Atemschutzmasken der Klasse P2 oder höher verwenden.
- Bei Maschinen der Klassen H und M sollte die Außenseite der Maschine durch Staubsaugermethoden dekontaminiert und abgewischt oder mit Dichtungsmitteln behandelt werden, bevor sie aus einem Gefahrenbereich entfernt wird. Alle Maschinenteile sind als kontaminiert zu betrachten, wenn sie aus dem Gefahrenbereich entfernt werden, und es sind geeignete Maßnahmen zu ergreifen, um die Ausbreitung von Staub zu verhindern.
- Sie können die Filtrationskapazität des Geräts mit dem in EN 60 335-2-69 22.AA.201.2 angegebenen Prüfverfahren testen. Diese Prüfung muss mindestens einmal pro Jahr oder häufiger durchgeführt werden, wenn die nationalen Vorschriften dies vorschreiben. Fällt der Test negativ aus, ist er mit einem neuen Kartuschenfilter zu wiederholen.

Achtung

Gefahr der Beschädigung! Verwenden Sie zur Reinigung keine silikonhaltigen Reinigungsmittel.

- Für die Durchführung der grundlegenden Wartungs- und Reinigungsarbeiten ist keine fremde Hilfe erforderlich.
- Die Oberfläche des Geräts und das Innere des Behälters sollten regelmäßig mit einem feuchten Tuch gereinigt werden.

1.9 SICHERHEITSEINRICHTUNGEN

VORSICHT

- Sicherheitseinrichtungen dienen dem Schutz des Benutzers und dürfen nicht verändert oder umgangen werden.

WARNUNG

- Sicherheitseinrichtungen zur Vermeidung von Gefahren müssen regelmäßig gewartet und gepflegt werden. Das bedeutet, dass das Personal des Herstellers oder vom Hersteller geschulte Personen die Geräte mindestens einmal jährlich auf ihre Funktionstüchtigkeit überprüfen müssen, d. h. auf Undichtigkeiten, Filterbeschädigungen, Funktion der Bedienelemente usw.

Warnleuchte und Warnton

- Die Warnleuchte und/oder der Warnton leuchten auf, wenn die Luftgeschwindigkeit im Schlauch bei den Versionen der Staubklasse M und H unter 20 m/s fällt.

1.10 Prüfungen und Zulassungen

Die elektrischen Prüfungen müssen gemäß den Bestimmungen der Sicherheitsvorschriften EN 62638 durchgeführt werden. Diese Prüfungen müssen in regelmäßigen Abständen und nach Reparaturen oder Änderungen durchgeführt werden. Der Staubsauger ist nach IEC/EN 60335-2-69 zugelassen.

2 ÜBERSICHT

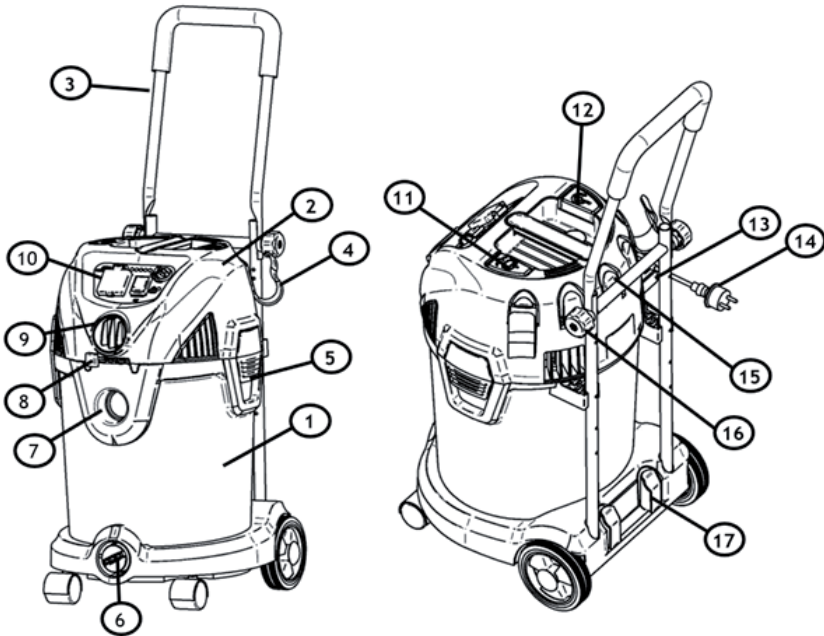

1. Behälter	11. Filterreinigungsknopf (optional)
2. Kopf	12. Kabelaufwickelknopf (optional)
3. Fahrbügel (optional)	13. Aufnahmehaken
4. Schlauch- und Kabelaufbewahrungshaken (optional)	14. Netzstecker
5. Verschlussklemme	15. Düsenhalterung
6. Ablassöffnung	16. Feststellschraube
7. Ansaugöffnung	17. Rohrhalterungen
8. Ausblasregelung (nur bei Maschinen der Staubklasse L)	
9. Ausblasöffnung oder Schlauchgrößeneinstellung	Einige dieser Zubehörteile sind im Inneren des Tanks verpackt. Sollten Teile fehlen, wenden Sie sich bitte an unseren Kundendienst.

10. Bedienfeld
21. Fugendüse
22. Polsterdüse
23. Saugpinsel
24. Bodendüse (Trockensaugen)
25. Sauglippen (Naßsaugen)
26. Filterbeutel
27. Werkzeugmuffe (optional)
28. Saugschlauch

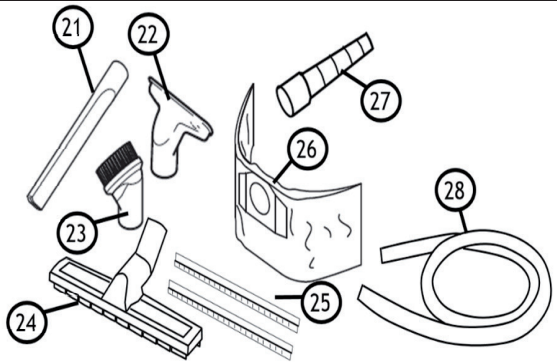

3 ANWEISUNGEN VOR DEM ERSTMALIGEN GEBRAUCH

Lesen Sie das Kapitel 1 - WICHTIGE SICHERHEITSHINWEISE dieser Anleitung sorgfältig durch, bevor Sie den Staubsauger aufstellen und benutzen.

3.1 ZUBEHÖR

Die Düsen und das Zubehör für die Maschine werden während des Transports im Behälter gelagert. Zum Öffnen des Behälters öffnen Sie die Klammern und nehmen den Kopf ab. Nehmen Sie die Teile heraus und setzen Sie den Kopf wieder auf. Sichern Sie den Kopf mit den Klammern.

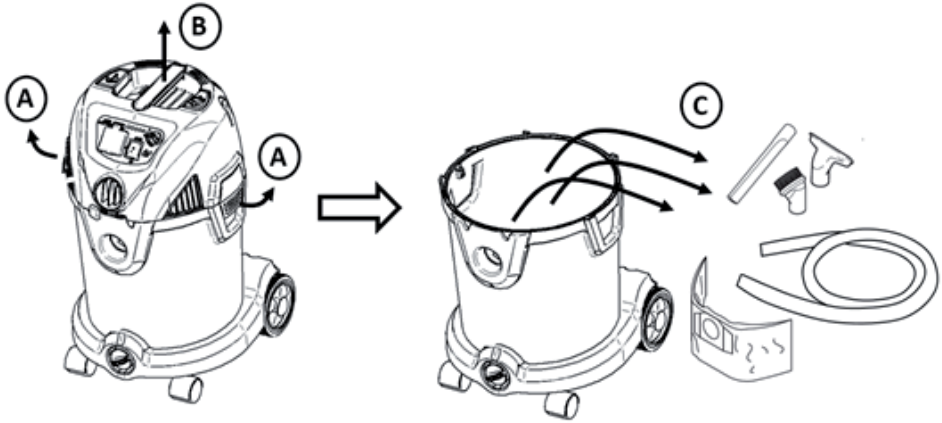

Siehe Kapitel 6: Aufbewahrungsort des Zubehörs am Gerät.

Abb. 3

3.2 MONTAGE VON SCHLAUCH- UND KABELHALTER

Fügen Sie die beiden Schlauch-/Kabelhalter in die entsprechende Aufnahme am Kopf ein.



Abb. 4

3.3 VORBEREITUNG DES FAHRBÜGELS (OPTIONAL)

Der Bügel kann während des Transports zusammengeklappt werden. Um ihn in der aufrechten Position zu fixieren, klappen Sie den oberen Teil des Bügels nach oben (A) und befestigen ihn mit den 2 Schrauben (B). Achten Sie darauf, dass Sie beide Seiten gleich fest anziehen.

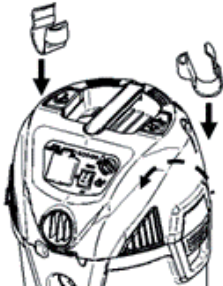

Abb. 5

4 VERWENDUNG DES STAUBSAUGERS

4.1 ARBEITEN MIT STAUBBEUTELN

Beim Aufsaugen von trockenem Staub kann ein optionaler Staubbeutel verwendet werden, um den Staub zu sammeln und die Entsorgung zu erleichtern. Zum Einsetzen des Staubbeutels nehmen Sie den Kopf ab (siehe auch Abbildung 3). Setzen Sie den Staubbeutel wie in Abbildung 6A gezeigt ein. Setzen Sie den Kopf wieder auf und befestigen Sie den Kopf mit den Klemmen

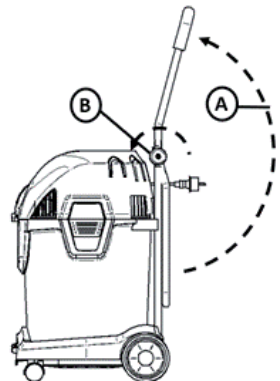
Für die Staubklasse M ist eine staubfreie Entleerung erforderlich, daher sollte ein Staubsack oder ähnliches verwendet werden.

Für Maschinen der Staubklasse H ist eine staubfreie Entleerung erforderlich. Verwenden Sie den speziellen Sicherheitsstaubsack wie in Abbildung 6B dargestellt. Stecken Sie das Kunststoffteil des Staubbeutels auf den Anschluss im Tank.

Vergewissern Sie sich, dass er richtig befestigt ist. Wickeln Sie den Plastikbeutel über den Rand des Behälters. Vergewissern Sie sich, dass sich das Loch zum Ausgleich des Drucks im Inneren des Tanks befindet.



Abb. 6A

Abb. 6B

Abb. 7

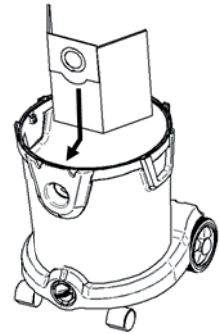
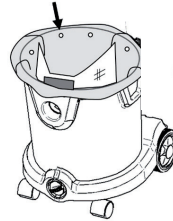
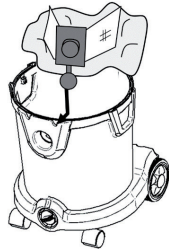
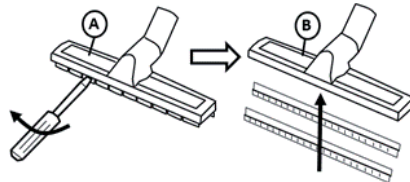

4.2 TROCKEN- ODER NASSBODENABSAUGUNG

Zum Aufsaugen von trockenem Staub und Schmutz verwenden Sie die Trockenbodendüse (A) mit dem Borstenkranz.

Zum Aufsaugen von nassem Schmutz ersetzen Sie den Bürstenkranz mit einem Schraubendreher und setzen Sie die Gummiabstreifer ein.

4.3 STAUBSAUGEN - EINSETZEN UND ENTFERNEN DES SCHLAUCHS

Zum Saugen stecken Sie den Schlauch (A) in den Saugeinlass (B).

Um den Schlauch zu entfernen, drehen und ziehen Sie ihn mit einer Bewegung heraus (C).

Abb. 8

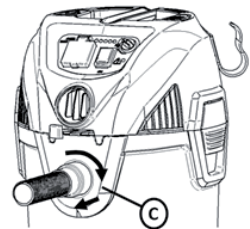
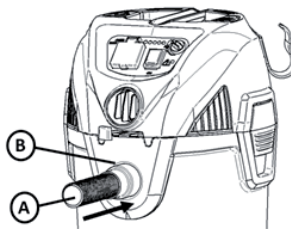

4.4 AUSBLASEN (NUR STAUBKLASSE L) - EINSETZEN UND ENTFERNEN DES SCHLAUCHS

Die Maschine kann auch zum Ausblasen verwendet werden.

Um die Ausblasfunktion zu nutzen, stecken Sie den Schlauch in die Ausblasöffnung (A) auf die gleiche Weise wie bei der Saugöffnung. Siehe oben. Das Ausblasen kann mit dem Hebel (B) gesteuert werden.

Abb. 9

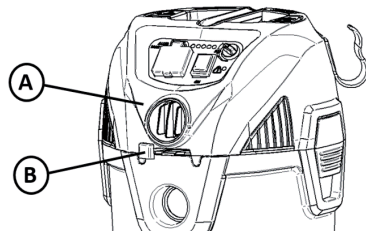

4.5 EINSCHALTEN DES GERÄTES

Der Sauger wird durch Drücken der Start-/Stopptaste (A) ein- und ausgeschaltet.

Die Maschine kann optional mit LEDs mit Leistungskontrolle (C) ausgestattet sein. Durch Drehen des Knopfes kann die Saugleistung der Maschine kontrolliert werden. Die Saugleistung wird auch durch die LEDs angezeigt. Bei Ausstattung mit LED leuchtet die 1. LED von links, wenn die Maschine eingesteckt ist.

Zur Verwendung der optionalen Steckdose (B) siehe nächstes Kapitel.

Die Maschine kann optional mit einer Anzeige (D) ausgestattet sein. Diese Anzeige leuchtet auf, wenn der Unterdruck hoch ist. Dies kann darauf zurückzuführen sein, dass der Filter verstopft ist und gereinigt werden muss (siehe späteres Kapitel) oder der Beutel/Behälter voll ist und ersetzt/entleert werden muss.



Abb. 10

4.6 SAUGER MIT STECKDOSE UND START-STOPP-AUTOMATIK (OPTIONAL)

Die Maschine kann optional mit einer Steckdose ausgestattet sein, die für den Anschluss eines Elektrowerkzeugs verwendet werden kann. Schließen Sie das Elektrowerkzeug an die Steckdose (A) an. Entfernen Sie das Handrohr und befestigen Sie den konischen Adapter (B) an die Steckdose (C). Schalten Sie den Sauger mit dem Schalter (D) in den AUTO-Modus. Der Sauger startet dann, wenn das Elektrowerkzeug eingeschaltet wird und stoppt mit einer Verzögerung (um den Schlauch zu entleeren), wenn das Elektrowerkzeug ausgeschaltet wird.

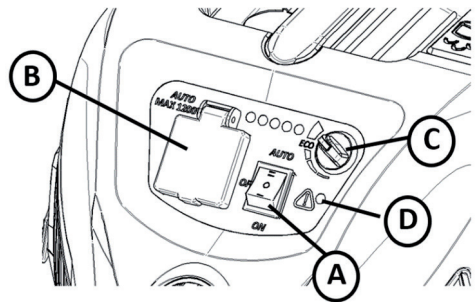

Abb. 11

! WARNUNG - Die Steckdose an der Maschine nur für die in den Anweisungen festgelegte Zwecke verwenden.

! WARNUNG - Nicht ohne Filterkorb und Schwimmer betreiben, da diese verhindern, dass Flüssigkeit in den Motor gelangt und den Motor beschädigt. Keine Flüssigkeiten ohne installierten Schwammfilter ansaugen.

HINWEIS: WENN DER SAUGER VERSEHENTLICH UMKIPPT, KANN ER SEINE SAUGKRAFT VERLIEREN. STELLEN SIE IN DIESEM FALL DEN SAUGER IN EINE AUFRICHTE POSITION UND SCHALTEN SIE DEN SCHALTER AUS. DADURCH KEHRT DER SCHWIMMER IN SEINE NORMALE POSITION ZURÜCK, UND SIE KÖNNEN DEN BETRIEB FORTSETZEN.

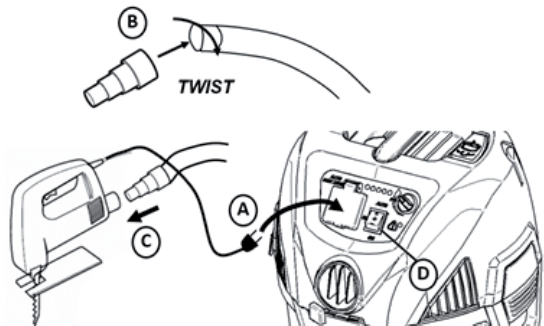
! WARNUNG - Lesen Sie die Sicherheitshinweise und Anweisungen bezüglich der Arten von nassen Materialien, die nicht mit diesem Produkt gesaugt werden können.

! GEFAHR - Dieses Gerät enthält Teile wie Schalter, Motoren oder ähnliches, die zur Erzeugung von Lichtbögen oder Funken neigen, die eine Explosion verursachen können. Saugen Sie keine entflammaren, brennbaren oder heißen Materialien auf. Nicht in der Nähe von explosiven Flüssigkeiten oder Dämpfen verwenden, da elektrische Geräte Lichtbögen oder Funken erzeugen, die einen Brand oder eine Explosion verursachen können.

Dieser Staubsauger hat einen eingebauten thermischen Überlastungsschutz, um den Motor vor hohen Temperaturen zu schützen. Dies kann bei starker Beanspruchung auftreten. Wenn sich der Sauger während des Betriebs wegen Überhitzung abschaltet, schalten Sie den Schalter aus und lassen Sie den Motor 10 Minuten lang abkühlen. Schalten Sie den Schalter wieder ein und nehmen Sie den Betrieb wieder auf.

4.7 ENTLEEREN DER FLÜSSIGKEIT IM BEHÄLTER

Um den Behälter zu entleeren, schrauben Sie die Ablassschraube (A) ab und entfernen Sie sie.



Abb. 12

4.8 ENTLEERUNG DES BEHÄLTERS FÜR STAUB/SCHUTT (BEI MASCHINEN DER STAUBKLASSE L)

Zum Entleeren des Behälters für Staub/Rückstände nehmen Sie den Kopf ab (siehe Kapitel 3.1). Bei Verwendung eines Staubsaugerbeutels den Beutel entfernen und einen neuen einsetzen.

Maschinen mit 20l- und 30l-Kunststoffbehälter können optional mit einem Griff (A) ausgestattet werden, der bei der Entsorgung von Staub/Schmutz verwendet werden kann.

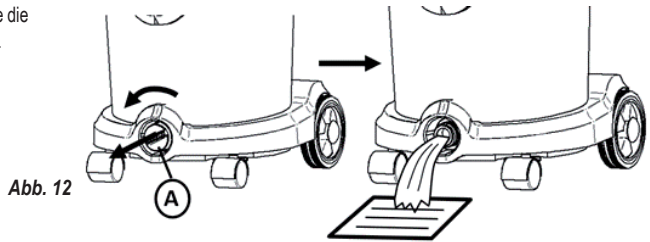

Abb. 13

4.9 WECHSEL DES SICHERHEITSTAUBSACKS FÜR MASCHINEN DER STAUBKLASSE H GEFAHR

Der gesammelte Staub sollte in staubdichten Behältern transportiert werden. Ein Nachfüllen/Wiederbenutzen ist nicht erlaubt. Der Stäube enthaltende Abfall ist gemäß den Vorschriften für die Abfallentsorgung zu entsorgen

Der Staubsammelbehälter darf nur von Personen entsorgt werden, die in der Abfallentsorgung geschult sind.

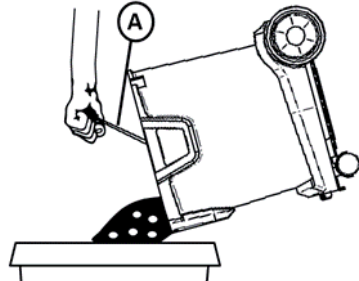
Lösen Sie den Kunststoffflansch vom Saugstutzen im Behälter. Verschießen Sie die Öffnung am Sicherheitsstaubsack mit dem Deckel wie in Abb. 14 dargestellt. Wickeln Sie den Kunststoffbeutel um den Filterbeutel und verschließen Sie ihn mit dem am Beutel befestigten Kabelbinder.



Abb. 14

4.10 EINSTELLEN DES SCHLAUCHDURCHMESSERS (OPTIONAL)

Bei Saugern der Klasse M und H muss der Schlauchdurchmesser am Vorwahlschalter an der Maschine angepasst werden. Dies kann mit dem Schalter (A) in Abb. 15 erfolgen.

Abb. 15

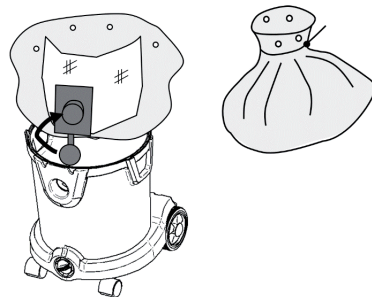
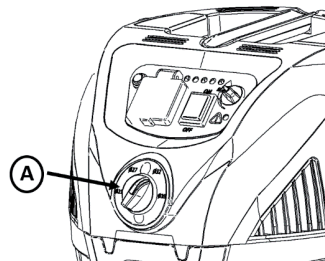

4.11 FILTERWECHSEL BEI MASCHINEN DER STAUBKLASSE H

WARNUNG

Der gesammelte Staub sollte in staubdichten Behältern transportiert werden. Eine Wiederbefüllung ist nicht zulässig. Der Stäube enthaltende Abfall ist gemäß den Vorschriften für die Abfallentsorgung zu entsorgen.

Verwenden Sie den Hauptfiltereinsatz nicht wieder, nachdem er aus dem Gerät entfernt wurde.

Entfernen Sie die Filterscheibe zunächst mit einem Schraubendreher wie in Abb. 16 dargestellt und drehen Sie sie dann heraus. Nehmen Sie den Patronenfilter heraus. Stecken Sie diesen sofort in einen bereitliegenden Beutel und verschließen ihn. Entsorgen Sie den gebrauchten Patronenfilter in einem staubdichten Beutel entsprechend den gesetzlichen Bestimmungen.

Setzen Sie den neuen Patronenfilter ein. Beim Einsetzen darauf achten, dass der Patronenfilter an allen Seiten anliegt. Filterscheiben einsetzen und mit der Schraube fixieren.



Abb. 16

5 FILTERREINIGUNG

Die Maschine kann wahlweise mit einem halbautomatischen oder vollautomatischen Filterreinigungssystem ausgestattet werden

5.1 MANUELLE FILTERREINIGUNG (NUR BEI STAUBKLASSE L UND M)

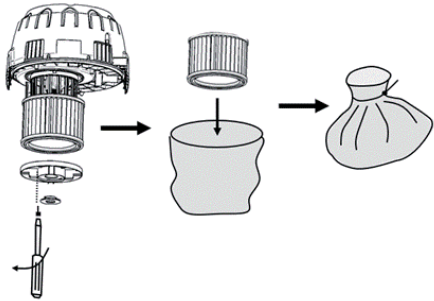
Beim Saugen von Feinstaub setzt sich der Filter mit der Zeit zu und die Saugkraft lässt nach. Der Filter muss daher gereinigt werden, um die Saugleistung wiederherzustellen. Wenn die Maschine nicht mit einem halb- oder vollautomatischen Filterreinigungssystem ausgestattet ist (siehe nächste Kapitel), kann der Filter auf folgende Weise manuell gereinigt werden. Drehen Sie die Sicherung (A) auf und entfernen Sie mit der Filterscheibe (B). Nehmen Sie den Filter heraus (C). Reinigen Sie den Filter unter kaltem Wasser (D). Lassen Sie ihn trocknen (E), bis er vollständig trocken ist. Setzen Sie den Filter in umgekehrter Reihenfolge ein (F). Befestigen Sie die Filterscheibe (G) und schrauben Sie die Sicherung (H) wieder auf.



Abb. 17

5.2 HALBAUTOMATISCHE FILTERREINIGUNG (OPTIONAL)

Wenn die Maschine mit dem halbautomatischen Filterreinigungssystem ausgestattet ist, kann der Filter durch Schließen des Einlasses des Handrohrs (A) gereinigt werden. Jedoch, schalten Sie die Maschine zuerst auf maximale Leistung, wenn sie mit einem Leistungsregler ausgestattet ist (siehe Abbildung 10). Schließen Sie den Einlass mit der Hand oder benutzen Sie die Öffnung in der Maschine (B). Nach dem Schließen des Einlasses 2-3 Sekunden warten, bis der maximale Unterdruck aufgebaut worden ist.

Drücken Sie die Filterreinigungstaste (C) 5 Mal schnell hintereinander.

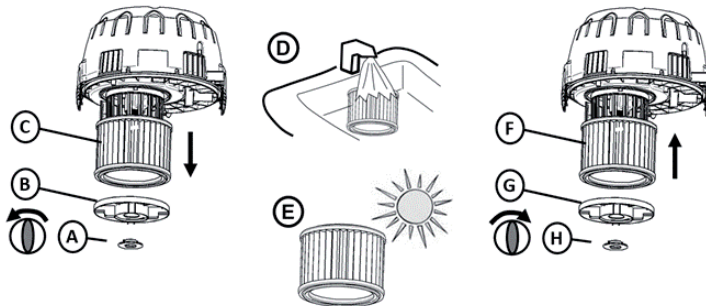
Dadurch wird der Filter gereinigt und die Saugleistung wiederhergestellt.



Abb. 18

5.3 VOLLAUTOMATISCHE FILTERREINIGUNG (OPTIONAL)

Das vollautomatische Filterreinigungssystem reinigt den Filter automatisch ca. alle 15 Sekunden. Die Filterreinigung dauert weniger als eine Sekunde und die Saugleistung wird während der Filterreinigung nur geringfügig unterbrochen. Es ist ein kleiner „Knall“ zu hören. Das automatische Filterreinigungssystem funktioniert am besten, wenn der Unterdruck im Gerät hoch ist. Sollte der Filter aus irgendeinem Grund verstopft sein und die Saugleistung niedrig sein, schalten Sie die Maschine auf maximale Leistung (falls mit Leistungsregler konfiguriert), schließen Sie den Einlass der Maschine und warten Sie, bis ein kleiner „Knall“ zu hören ist. Der Filter wird dann gereinigt und die Saugleistung wiederhergestellt.

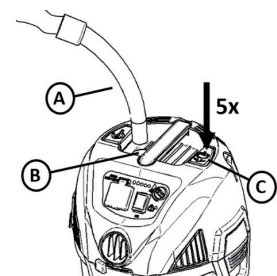

Abb. 19

Die automatische Filterreinigung kann mit dem Schalter (A) auf dem Bedienfeld in Abb. 19 ein- und ausgeschaltet werden. Wenn der Schalter leuchtet, ist die automatische Filterreinigung aktiv.

6 NACH DER VERWENDUNG, LAGERUNG

Lagern Sie den Staubsauger in einem trockenen, frostsicheren Raum.

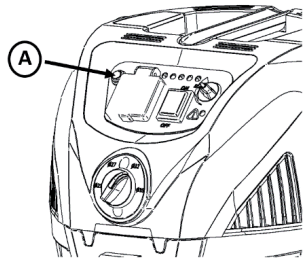
Die Rohre können entweder einzeln (A) auf der Rückseite der Maschine gelagert werden, z.B. wenn die Maschine von einem Ort zum anderen transportiert wird oder zusammen (B) über den Parkhaken zwischen den Einsätzen.



Abb. 20



Abb. 21

Die Düsen können in den Zubehöraltern am Kopf aufbewahrt werden.

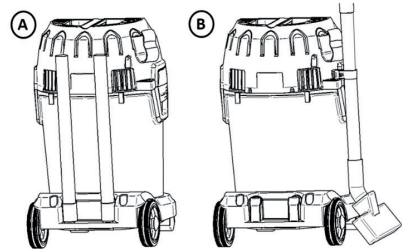
Bei Maschinen ohne Kabelaufwickler kann das Kabel (A) in den Haken eingehängt werden, s. Abb. 22. Diese Haken können auch zur Aufbewahrung des Schlauch (B) verwendet werden, indem man ihn um die Maschine wickelt.

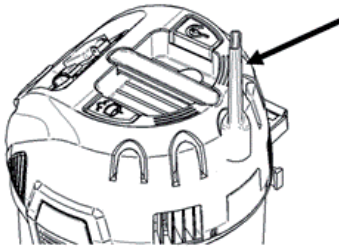

Abb. 22



Abb. 23

Für den Transport von einem Ort zum anderen können die Rohre auf den Griff gesteckt werden, wie auf der Abbildung zu sehen.

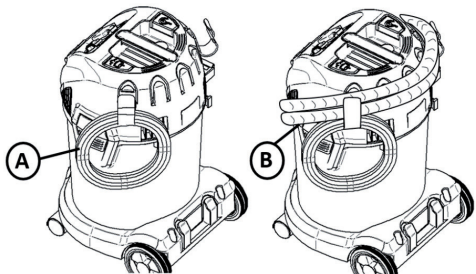
WARNUNG! Bei Nichtgebrauch: Ziehen Sie das Netzkabel aus der Steckdose.

7 FEHLERBEHEBUNG

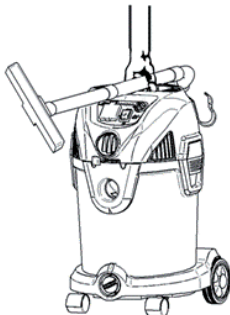
Die Reparatur oder Wartung elektrischer Komponenten, wie z.B. Kabel oder Motor, darf nur von einem autorisierten Service-Center durchgeführt werden.

Sauger startet nicht:	<ul style="list-style-type: none"> -Prüfen Sie, ob der Stecker richtig in die Steckdose eingesteckt ist und ob die Steckdose mit Strom versorgt wird. -Ein Schutzschalter hat möglicherweise ausgelöst. Überprüfen Sie den Sicherungskasten. -Das Kabel oder der Stecker kann beschädigt sein. Wenden Sie sich an den Kundendienst, um die nächstgelegene autorisierte Kundendienststelle zu erfahren.
Motor läuft nicht im Automatikbetrieb	<ul style="list-style-type: none"> -Elektrowerkzeug defekt oder nicht richtig angeschlossen. Prüfen Sie, ob das Elektrowerkzeug funktioniert oder ob der Stecker richtig eingesteckt ist. -Die Nennleistung des Elektrowerkzeugs ist zu niedrig. Beachten Sie, dass die Mindestleistung $P > 100W$ beträgt.
Motor bleibt stehen:	<ul style="list-style-type: none"> -Ein thermischer Überlastungsschutz schaltet den Motor ab, wenn die Motortemperatur zu hoch ist. Schalten Sie in diesem Fall das Gerät aus. Warten Sie 5-10 Minuten, bis der Motor abgekühlt ist. Schalten Sie den Schalter ein und nehmen Sie den Betrieb wieder auf..
Die Saugleistung ist reduziert:	<ul style="list-style-type: none"> -Der Tank kann voll sein und muss geleert werden. Siehe Kapitel 4.8 -Die Rohre, Schläuche und Düsen können verstopft sein und müssen gereinigt werden. -Es kann sein, dass eines der oben genannten Teile beschädigt ist und ersetzt werden muss. -Der Filter ist möglicherweise verstopft. Verwenden Sie das Filterreinigungssystem (siehe Kapitel 5), um den Filter zu reinigen. -Tauschen Sie den Filter aus oder vergewissern Sie sich, dass der Filter richtig installiert ist. -Der Schlauchanschluss ist locker und muss festgezogen werden.
Elektrostatistische Entladung:	<ul style="list-style-type: none"> -Wenn die Umgebung zu trocken ist, fügen Sie der Luft Feuchtigkeit hinzu. Wenn möglich, verwenden Sie einen Luftbefeuchter. -Verwenden Sie einen leitfähigen Schlauch, wenn das Gerät antistatisch vorbereitet ist. -Wenn die relative Luftfeuchtigkeit niedrig ist, beachten Sie bitte, dass dies keinen Einfluss auf den Gebrauch des Staubsaugers hat.
Warnleuchte und Summer leuchten auf (M-Klasse und H-Klasse), Volumenstromüberwachung	<ul style="list-style-type: none"> -Prüfen Sie, ob die Schlauchgröße auf die richtige Größe des verwendeten Schlauchs eingestellt ist. -Siehe "Saugleistung ist reduziert" -Prüfen Sie, ob die Leistungsregelung nicht zu niedrig für die Anwendung eingestellt ist.

8 GEWÄHRLEISTUNG

Die Garantie umfasst:

Für diesen Staubsauger wird eine Garantie von 2 Jahren gewährt. Diese Garantie umfasst Ersatzteile und Arbeitskosten und deckt Herstellungs- und Materialfehler ab, die bei normalem Gebrauch auftreten können. Diese Garantie gilt nicht für normale Abnutzung und Verschleiß. Serviceleistungen im Rahmen dieser Garantie werden nur dann erbracht, wenn nachgewiesen wird, dass der Defekt innerhalb der Garantiezeit aufgetreten ist und der Staubsauger als neues Produkt gekauft wurde. Als Nachweis gilt ein Kassenbeleg mit Datum und Produkttyp. Wenden Sie sich im Garantie-/Reparaturfall an Ihren Fachhändler.

Die Garantie gilt nicht für:

- Normaler Verschleiß von Zubehör, Filtern und Motoren.
- Defekte oder Schäden, die als direkte oder indirekte Folge einer unsachgemäßen Verwendung auftreten - wie z. B. das Aufsaugen von Schutt oder Teppichdeopulver (lesen Sie die Sicherheitshinweise und Anweisungen)
- Missbrauch aufgrund der Nichtbeachtung der Anweisungen im Benutzerhandbuch.
- Falsche oder schlechte Konfiguration, d. h. Aufstellung oder unsachgemäßer Anschluss, Brandschäden, Feuer, Blitzschlag oder ungewöhnliche Spannungsschwankungen oder andere elektrische Störungen. Zu den elektrischen Störungen gehören ein defekter Schutzschalter oder fehlerhafte elektrische Installationen im Versorgungsnetz.

Die Garantie erlischt:

- Wenn eine Störung durch die Verwendung von nicht originalen Filtern, Ersatzteilen oder Zubehörteilen verursacht wurde.
- Wenn das Modell, der Artikel oder eine Identitäts-/Seriennummer vom Staubsauger entfernt wurde.
- Wenn der Staubsauger von einem nicht autorisierten Händler repariert wurde.

! WARNUNG – Sollte sich ein Teil des Motorgehäuses lösen oder brechen, muss der Betrieb sofort eingestellt werden, um Verletzungen zu vermeiden. Vor der Wiederverwendung sollten Reparaturen vorgenommen werden.

Hinweis: Für technische Unterstützung wenden Sie sich bitte an Ihren Fachhändler oder unsere Kundendienstabteilung.

9 EG-KONFORMITÄTSERKLÄRUNG

Hiermit erklären wir, dass die nachfolgend bezeichnete Maschine aufgrund ihrer Konzipierung und Bauart sowie in der von uns in Verkehr gebrachten Ausführung den einschlägigen grundlegenden Sicherheits- und Gesundheitsanforderungen der EG-Richtlinien entspricht. Bei einer nicht mit uns abgestimmten Änderung der Maschine verliert diese Erklärung ihre Gültigkeit	
Erzeugnis:	Gewerblicher Sauger für Nass- und Trockeneinsatz
Typ:	Energetic
Die Bauart der Geräte entspricht folgenden einschlägigen Bestimmungen:	EC-Maschinenrichtlinie 2006/42/EG EC-Richtlinie EMV 2014/30/EU ROHS 2011/65/EU
angewendete harmonisierte Normen:	EN 60335-1:2012+A11:2014+AC:2014+A13:2017, EN 60335-2-69:2016, EN 55014-1:2006+A1+A2, EN 55014-2:1997+A1+A2, EN 61000-3-2:2006+A1+A2, EN 61000-3-3:2008 EN62233:2008
weitere internationale Normen und technische Spezifikationen:	IEC 60335-2-69:2016 in conjunction with IEC 60335-1:2010, COR1:2010, COR2:2011, AMD1:2013, COR1:2014, AMD2:2016
Bevollmächtigter für die Zusammenstellung der technischen Unterlagen	ELECTROSTAR GmbH, Hans-Zinser-Straße 1-3, 73061 Ebersbach/Fils, Germany
06.12.2021	 Carsten Gresser Head of Quality Assurance

10 TECHNISCHE DATEN

ENERGETIC		
Modell	1430	1420
Spannung	220-240 V	220-240 V
Frequenz	50-60 Hz	50-60 Hz
Leistung	1400 W	1400 W
Leistung an der Gerätesteckdose	2200 W	2200 W
Gesamtleistung	3600 W	3600 W
Schutzklasse	I	I
Volumenstrom	70 l/s	70 l/s
Unterdruck	210 hpa	210 hpa
IP Klasse	IPX4	IPX4
Behältergröße	30 l	20 l
Vibration	< 2.5 m/s ²	< 2.5 m/s ²
Schalldruck in 1 m Abstand, EN 60704-1	76 +/- 2 dB(A)	76 +/- 2 dB(A)
Schalleistung	86 +/- 2 dB(A)	86 +/- 2 dB(A)
Gewicht	12,0 kg	10,6 kg
Abmessungen L x B x H	405 x 375 x 612 mm	405 x 375 x 492 mm

11 KUNDENSERVICE

Wenn Sie technische Unterstützung oder Ersatzteile benötigen, wenden Sie sich bitte an Ihren Fachhändler oder die Kundendienstabteilung: www.starmix.de

12 ERSATZTEILE

ACHTUNG: Nur Original-Zubehör verwenden.

Artikel-Bezeichnung		Best.-Nr.
Filter-Patrone FPP 3500, WS	PET, H13, 3500 cm ² , Staubklasse M	460727
Filter-Patrone FPP 5000 HEPA, WS	PET, HEPA H14, 5000 cm ² , Staubklasse H	460475
Entleerbeutel FBV 30, WS (5 Stk.)	Vliesbeutel 30 l, Staubklasse M	460772
Entleerbeutel FBVPE 30, WS (5 Stk.)	PE Beutel mit Vlieseinsatz 30 l, Staubklasse H	460482
Entleerbeutel FBVPE 20, WS (5 Stk.)	PE Beutel mit Vlieseinsatz 20 l, Staubklasse H	460734

13 Informationen zur Rücknahme und Entsorgung von Elektroaltgeräten (nur für DE)



Das Symbol der durchgestrichenen Mülltonne besagt, dass dieses Elektro- bzw. Elektronikgerät am Ende seiner Lebensdauer nicht im Hausmüll entsorgt werden darf, sondern vom Endnutzer einer getrennten Sammlung zugeführt werden muss. Zur Rückgabe stehen in Ihrer Nähe kostenfreie Sammelstellen für Elektroaltgeräte sowie ggf. weitere Annahmestellen für die Wiederverwendung der Geräte zur Verfügung. Die Adressen können Sie von Ihrer Stadt- bzw. Kommunalverwaltung erhalten

Auch Vertreiber mit einer Verkaufsfläche für Elektro- und Elektronikgeräte von mindestens 400 Quadratmetern sowie Vertreiber von Lebensmitteln mit einer Gesamtverkaufsfläche von mindestens 800 Quadratmetern, die mehrmals im Kalenderjahr oder dauerhaft Elektro- und Elektronikgeräte anbieten und auf dem Markt bereitstellen, sind verpflichtet unentgeltlich alte Elektro- und Elektronikgeräte zurückzunehmen. Diese müssen bei der Abgabe eines neuen Elektro- oder Elektronikgerätes an einen Endnutzer ein Altgerät des Endnutzers der gleichen Geräteart, das im Wesentlichen die gleichen Funktionen wie das neue Gerät erfüllt, am Ort der Abgabe oder in unmittelbarer Nähe hierzu unentgeltlich zurückzunehmen sowie ohne Kauf eines Elektro- oder Elektronikgerätes auf Verlangen des Endnutzers bis zu drei Altgeräte pro Geräteart, die in keiner äußeren Abmessung größer als 25 Zentimeter sind, im Einzelhandelsgeschäft oder in unmittelbarer Nähe hierzu unentgeltlich zurückzunehmen. Bei einem Vertrieb unter Verwendung von Fernkommunikationsmitteln gelten als Verkaufsflächen des Vertreibers alle Lager- und Versandflächen.

Sofern das alte Elektro- bzw. Elektronikgerät personenbezogene Daten enthält, sind Sie selbst für deren Löschung verantwortlich, bevor Sie es zurückgeben. Sofern dies ohne Zerstörung des alten Elektro- oder Elektronikgerätes möglich ist, entnehmen Sie diesem bitte alte Batterien oder Akkus sowie Altlampen, bevor sie es zur Entsorgung zurückgeben, und führen diese einer separaten Sammlung zu. Weitere Informationen zum Elektroggesetz finden Sie auf www.elektroggesetz.de.

English

⚠ DANGER!

- ▶ Danger of suffocation
 - Keep packaging material such as plastic bags away from children.
- ▶ Never stand or sit upon the vacuum device.
- ▶ Particular caution is advised when ascending stairs. Pay attention to standing safely.
- ▶ Do not pull the suction hose and connection line over sharp edges, kink it or shut it.
- ▶ Always lay the suction hose and connection line so that nobody may trip over them.
- ▶ In case of any leakage of foam or liquid, immediately switch off the vacuum device.
- ▶ Always keep dry the inside of the lid.
- ▶ Do not start the vacuum device including its accessories if:
 - the vacuum device shows detectable damage (fissures/cracks);
 - the power connection line is defective or shows fissuring or ageing; or
 - any invisible defect is suspected (after a fall)..

⚠ DANGER!

- ▶ Do not operate the vacuum device where there is danger of explosions.
- ▶ Keep away the vacuum device from inflammable gases and substances.

⚠ DANGER!

- ▶ Do not aspirate any combustible or explosive solvents, materials soaked in solvents, explosive dusts, liquids such as petrol, oil, alcohol, diluents or materials hotter than 60 °C (140 °F).
 - ▷ Otherwise there will be danger of fire and explosions!

⚠ DANGER!

- ▶ Have repairs been made only by experts, e. g. the producer's service. Use original spare parts only.
- ▶ Improperly repaired devices pose a hazard for the user.

⚠ DANGER!

- ▶ Use the socket of the vacuum device only for the purposes defined in the instruction manual.
- ▶ In case of any inappropriate usage, improper operation or repair, the producer shall be exempt from liability.
- ▶ Do not use any damaged extension lines.
- ▶ If the connector line of the vacuum device has been damaged, it must be replaced with a special connector line which is available from the producer or their service.
- ▶ The voltage on the type sign must correspond to the grid voltage.
- ▶ After every use and before any maintenance, switch off the vacuum device and pull the power plug.
- ▶ Pull on the plug only, not on the line.
- ▶ Never plug or pull the power plug with wet hands.
- ▶ The socket must be secured via a household fuse with a suitable current rating.
- ▶ Never open the vacuum device outdoors in rain or storm.
- ▶ Store the vacuum cleaner dry and indoors, protected from frost.

⚠ WARNING!

- ▶ Vacuum devices are not suitable for aspiration/clearing of toxic dusts.
- ▶ Vacuum cleaner for dust class **L** suitable for up / exhausting of dry, non-flammable, hazardous dust with occupational exposure limit values (AGWS) > 1 mg/m³.
- ▶ Class **M** vacuum devices are suitable for aspiration/clearing of dry, non-combustible dusts, non-combustible liquids, wood dusts and hazardous dusts with workplace limit values of ≥ 0.1 mg/m³.
- ▶ Class **H** vacuum devices are suitable for aspiration/clearing of dry, non-combustible dusts, carcinogenic and pathogenic particles as well as non-combustible liquids, wood dusts and toxic dusts with all workplace limit values.

⚠ WARNING!

- ▶ The machine may not be used by persons (including children) who have reduced physical, sensory or mental capabilities or who are inexperienced or lack the knowledge of how to use the machine.
- ▶ Children must be supervised to ensure that they do not play with the device.
- ▶ Do not point nozzle, tube or hose at people or animals.

⚠ WARNING!

- ▶ Only use the accessories provided with the vacuum cleaner or those specified in the instruction manual. The use of other accessories may compromise safety.
- ▶ Clean and disinfect the vacuum device immediately after use to prevent microbial contamination due to long-term failure to clean it, especially when using the device in food-processing.
- ▶ Do not use any steam jets or high-pressure cleaners for cleaning.
- ▶ Acids, acetone and solvents may corrode parts of the vacuum device.
- ▶ Do not leave the device without supervision. In case of longer interruptions of work, pull the power plug.
- ▶ Do not clean filter cassettes with compressed air.

Read the operating manual carefully before starting to use the vacuum cleaner. It provides important instructions for the operation, safety, care and maintenance. Keep the operating manual in a safe place and, in case you sell the unit, hand it on to the next owner. The manufacturer reserves the right to carry out modifications to the design and equipment.

Any other work not covered by this operating manual must not be carried out.

This machine is intended for commercial use, for example, in hotels, schools, hospitals, factories, shops, offices and in the rental business.

Before use

- ▶ When unpacking, check that the delivery is complete and that there is no transport damage.
- ▶ Before using, the operators should be provided with information, instructions and training for the use of the vacuum cleaner and the substances that it is to be used for, including the safe procedure for the removal of the gathered material.

1 IMPORTANT SAFETY INSTRUCTIONS

- Warning and information plates on the machine provide important directions for safe operation.
- Apart from the notes contained herein the general safety provisions and rules for the prevention of accidents of the legislator must be observed.

1.1 SYMBOLS USED ON THE MACHINE

WARNING

For Dust Class H machines following applies: The appliance is suitable for picking up dry, nonflammable dust, non flammable

liquids, hazardous dusts with OEL (Occupational Exposure Limit) values, carcinogenic dusts, dusts containing germs.



Dust Class H (IEC 60335-2-69). The dusts which belong to this class are: dusts with OEL values (Occupational Exposure Limit), all carcinogenic dusts and dusts which are mixed with pathogenic agents. Vacuums for Dust Class H are tested in their entirety and have a maximum degree of permeability of 0.005%. The disposal must be dust free

The safety label on the machine warns: This appliance contains dust hazardous to health. Emptying and maintenance operations, including removal of the dust collecting means, must only be carried out by authorised personnel wearing suitable personal protection. Operate only after the full filtration system has been fitted and checked

The Dust Class M version contains hazardous dust. Emptying and maintenance, including the removal of the dust bag, may only be carried out by someone who is familiar with the unit and wearing suitable protective gear. Do not switch on the unit until the complete filter system has been installed and the function of the volume-flow control has been tested.



- Note: You can use this appliance to take up all types of dust up to dust class M. It is statutorily necessary to use a dust collection bag.
- Note: The appliance is suited as industrial vacuum cleaner and as dedusting device for the mobile operation to take up dry, noncombustible dusts with AGW values greater than or equal to 0.1 mg/m³.
- When vacuuming up fine dust, an additional fleece filter bag or a dust bag must additionally be used

This Dust Class L version suitable for the following applications:

- A Dust Class L appliance is suitable for picking up dry, non-flammable dusts, liquids, wood chips and hazardous dusts with an exposure limit value of > 1 mg/m³. The appliance must be equipped with a suitable filter corresponding to the hazard classification of the dusts to be picked up.
- Pick up only hazardous substances in accordance with IEC/EN 60335-2-69 (class L) with the appropriate vacuum cleaner. Use for picking up other hazardous substances is prohibited.



1.2 HAZARDS LEVELS

DANGER

Pointer to immediate danger, which leads to severe injuries or death.

WARNING

Pointer to a possible dangerous situation, which can lead to severe injuries or death.

CAUTION

Pointer to a possible dangerous situation, which can lead to minor injuries.

1.3 SAFETY INSTRUCTIONS

DANGER

- When the outgoing air is carried back into the room, a sufficient ventilation rate L in the room must be ensured. To comply with the required limit values the carried back volume flow must be 50% of the fresh air volume flow (room volume VR x ventilation rate LW) at maximum. Without a specific ventilation system the following applies: $LW=1h-1$.
- Only persons trained in the use of the machine and the handling of substances for which the machine is to be used including training in the safe disposal of the sucked-in material may use the machine.
- This appliance can contain harmful dust. Evacuation and maintenance work, including the disposal of the dust collection containers, may only be performed by specialists who wear the appropriate protective equipment.
- Do not use the appliance without the complete filtering system.
- Please follow the safety regulations applicable to the materials that are to be sucked up.

1.4 1.4 POWER CORD

DANGER

- The voltage indicated on the type plate must correspond to the voltage of the electrical source.
- Please use the mains cable prescribed by the manufacturer; the same is also applicable when you replace the cables.
- Check the power cord with mains plug for damage before every use. If the power cord is damaged, have it replaced immediately by the authorised customer service/electrician in order to avoid possible hazards.
- The appliance may only be connected to an electrical supply which has been installed by an electrician in accordance with IEC 60364.
- Never touch the mains with wet hands.
- Make sure that the power cord or extension cables are not damaged by running over, pinching, dragging or similar. Protect the cable from heat, oil, and sharp edges.
- The power cord must be checked regularly for damages, such as cracks or aging. If damage is found, the cable must be replaced before further use.
- If couplings of the power cord or extension cable are replaced the splash protection and the mechanical tightness must be ensured.
- Do not clean the appliance with a water hose or high pressure water jet (danger of short circuits or other damage).

1.5 APPLICATION

DANGER

- Appliances with working equipment, specifically the power cord and the extension cable, must be checked to ensure that it is in proper working order and is operating safely prior to use. Otherwise, immediately pull out the power plug. The appliance must not be used.
- Do not vacuum up any burning or glowing objects.
- Humans and animals must not be vacuumed with this appliance.
- Appliances may not be used in outside areas in low temperatures.

- It is not allowed to use the appliance in hazardous locations.
 - Certain materials may produce explosive vapours or mixtures when agitated by the suction air!
 - CAUTION This machine shall be stored indoors only
 - CAUTION This machine may only be stored indoors
 - Never vacuum up the following materials:
 - o Explosive or combustible gases, liquids and dust particles (reactive dust particles)
 - o Reactive metal dust particles (such as aluminium, magnesium, zinc) in combination with highly alkaline or acidic detergents
 - o Undiluted, strong acids and alkalis
 - o Organic solvents (such as petrol, paint thinners, acetone, heating oil).
- In addition, these substances may cause the appliance materials to corrode.

1.6 OPERATION

DANGER

- The operator must use the appliance properly. The person must consider the local conditions and must pay attention to third parties, in particular children, when working with the appliance.
- Never leave the appliance unattended as long as it is in operation and the power cord has not been pulled.
- Always use appropriate gloves while working with the device.
- The appliance may only be used by persons who have been instructed in handling the appliance or have proven qualification and expertise in operating the appliance or have been explicitly assigned the task of handling the appliance.
- This appliance is not intended for use by persons (including children) with reduced physical, sensory or mental capabilities, or lack of experience and knowledge, unless they have been given supervision or instruction concerning use of the appliance by a person responsible for their safety.
- Children should be supervised to prevent them from playing with the appliance.

WARNING

- The appliance is not suitable for vacuuming dust which endangers health.
- Do not allow the supply cord to come into contact with the rotating brushes.
- Operators shall be adequately instructed on the use of these machines.
- Before use, operators shall be provided with information, instruction and training for the use of the machine and the substances for which it is to be used, including the safe method of removal and disposal of the material collected

1.7 TRANSPORT

WARNING

- The motor is to be brought to a standstill and the appliance is to be fastened properly during transportation.

CAUTION

- In order to prevent accidents or injuries, mind the weight of the appliance during transport (see technical data).

1.8 MAINTENANCE

DANGER

- Switch off the appliance and, in case of appliances connected to the mains, pull out the power cord before cleaning and performing any maintenance tasks on the machine.
- Dust extracting machines are safeguards for the prevention or elimination of hazards defined in the regulations of BGV A1 (Germany only).
- In order to carry out maintenance work, the user must disassemble, clean and service the unit, in so far as this is possible without endangering maintenance personnel and other persons. Suitable precautions include decontamination before the unit is disassembled. Precautions must be taken for local filtered forced air ventilation at the place where the unit is disassembled, the cleaning of the maintenance surface and suitable protection of the personnel.

- The outside of the unit should be cleaned thoroughly and any harmful substances removed. Alternatively, a sealed coating may be applied before the unit is removed from the danger area. All unit parts are to be considered contaminated when they are removed from the danger area. To avoid distribution of the dust, you must take the appropriate measures.
- In the framework of maintenance and repair work all contaminated objects that cannot be cleaned satisfactorily must be disposed of. Such objects must be disposed of in impermeable bags in accordance with the valid provisions for the disposal of such waste.
- When transporting or maintaining the device, the suction opening must be closed with the plug.
- Maintenance work may only be carried out by approved customer service outlets or experts in this field who are familiar with the respective safety regulations.
- Please observe the local safety regulations regarding portable commercially used appliances.
- Risk due to dust hazardous to health. Always use disposal clothing and P2 or higher breath-safe masks while carrying out maintenance tasks (such as changing filters).
- For class H and class M machines, the outside of the machine should be decontaminated by vacuum cleaning methods and wiped clean or treated with sealant before being taken out of a hazardous area. All the machine parts shall be regarded as contaminated when removed from the hazardous area and appropriate action taken to prevent dust dispersal
- You can test the servifiltration capacity of the device using the test procedure specified in EN 60 335–2–69 22.AA.201.2. This test must be done at least once a year or more frequently if the national regulations demand it. If the test results are negative, the test is to be repeated with a new cartridge filter.

ATTENTION

Risk of damage! Do not use detergents containing silicone to clean.

- No outside help is required for carrying out basic maintenance and cleaning.
- The appliance surface and the inside of the container should be cleaned regularly using a damp cloth.

1.9 SAFETY DEVICES

CAUTION

- Safety installations serve the protection of the user and may not be modified or bypassed.

WARNING

- Safety equipment for preventing hazards must be serviced and maintained regularly. This means that the manufacturer's staff or persons trained by the manufacturer must check the equipment for proper functioning at least once a year, i.e. check for leaks, filter damage, functioning of the controlling elements, etc.

Warning light and sound

- Warning light and/or warning sound will go on when the air speed in hose falls below 20 m/s for Dust Class M and H version.

1.10 Tests and approvals

Electrical tests must be performed in accordance with the provisions of safety regulations EN 62638. These tests must be performed at regular intervals and after repairs or modifications. The vacuum cleaner has been approved in accordance with IEC/EN 60335-2-69.

2 OVERVIEW

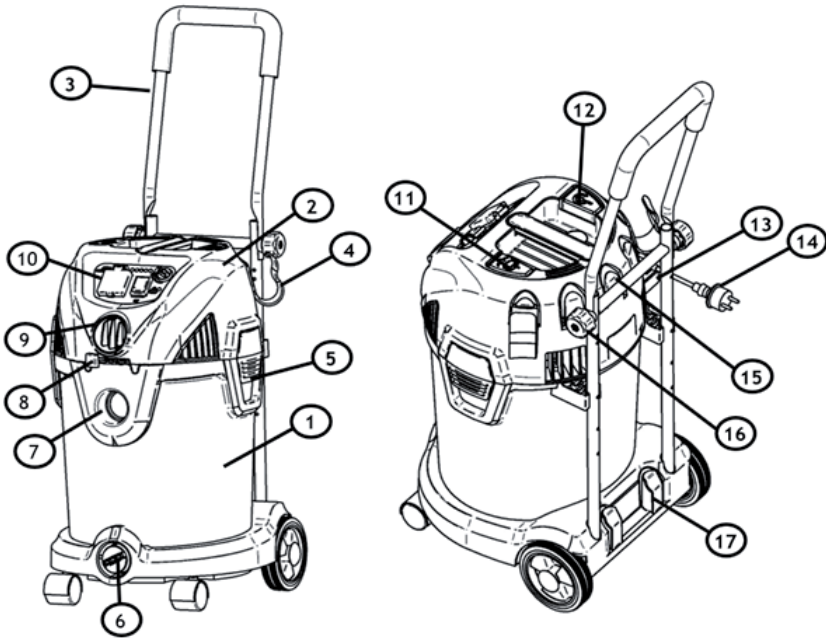

1. Tank	11. Filter Cleaning Button (optional)
2. Head	12. Cord rewind button (optional)
3. Trolley (optional)	13. Parking hook receptable
4. Hose and cord storage hook (optional)	14. Cord Plug
5. Clamp	15. Nozzle storage holders
6. Drain outlet	16. Trolley lock screw
7. Suction inlet	17. Tube storage holders
8. Blow regulation (only Dust class L machines)	
9. Blow outlet or hose size adjustment	Some of these accessories are packed inside the tank. If parts are missing, contact our Customer Service Dep
10. control panel	
21. Crevice Nozzle	
22. Upholstery nozzle	
23. Brush nozzle	
24. Floor nozzle (dry pickup)	
25. Scraper insert (wet pickup)	
26. Dust bag	
27. Power tool adapter (optional)	
28. Suction hose	

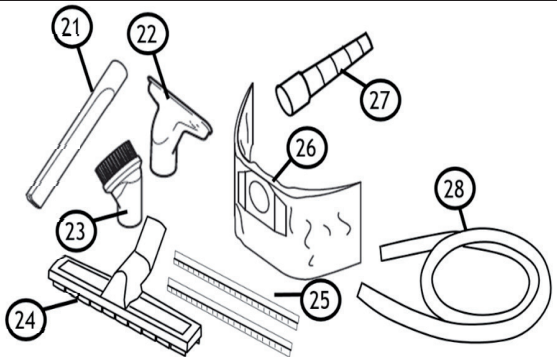

3 FIRST TIME SET UP INSTRUCTIONS

Read chapter 1 – IMPORTANT SAFETY INSTRUCTIONS of this manual thoroughly before setting up and using this vacuum cleaner

3.1 ACCESSORIES

The nozzles and accessoires for the machine is during shipping stored in tank. To open the tank open the clamps (A) and take off the head. Take out the items and put on the head again. Secure the head with the clamps (B).

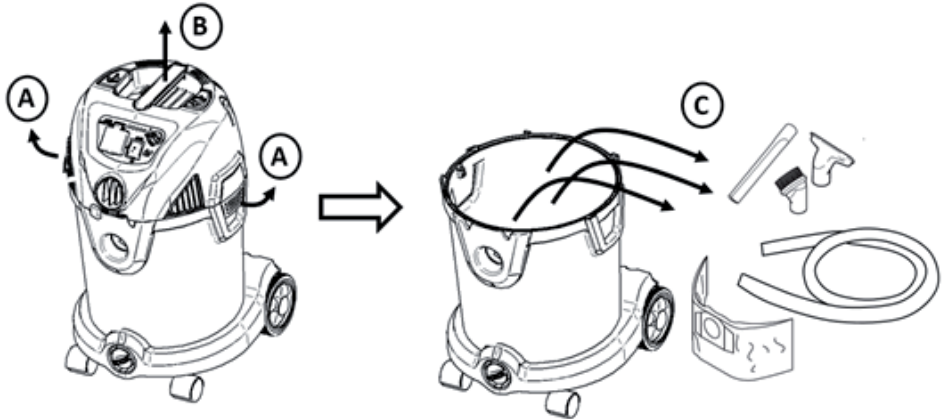

Fig. 3

See chapter 6 where to store the accessories on the machine.

3.2 MOUNTING OF HOSE AND CORD HOLDER

Add the two hose/cord holders in the appropriate receptable on the head

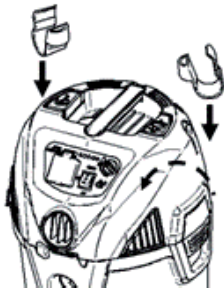

Fig. 4

3.3 PREPARING THE TROLLEY (OPTIONAL)

The trolley can be folded during transportation. To fix it in the upright position swing the top trolley part up (A) and fix it with the 2 screws (B). Make sure to tighten both sides equal

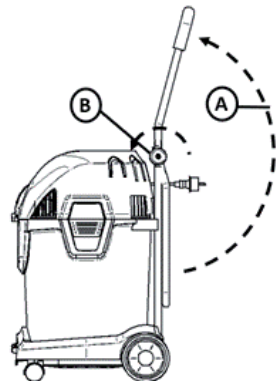

Fig. 5

4 USING THE VACUUM CLEANER

4.1 WORKING WITH DUST BAGS

If sucking up dry dust an optional dust bag can be used to collect the dust and ease the disposal. To insert the dust bag take off the head (see also figure 3). Insert the dustbag like shown on figure 6A. Put on the head again and secure the head with the clamps

Fig. 6A

For Dust Class M dustless emptying is required and thus a Dust bag or similar should be used

For Dust Class H machine dust free emptying is required. Use the special safety dust bag as on figure 6b. Fit the plastic fitting part of the dust bag to the fitting inside the tank. Make sure it is properly fixed. Wrap the plastic bag over the edge of the tank. Make sure the hole to equalized the pressure are located inside the tank

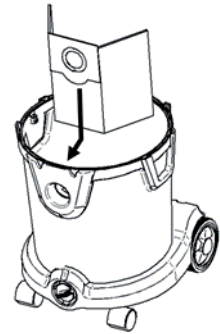
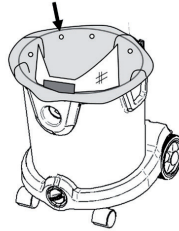
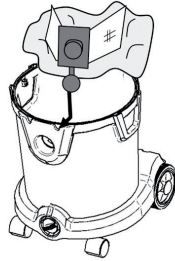

Fig. 6A

Fig. 6B

4.2 DRY OR WET FLOOR SUCTION

To suck up dry dust and debris use the dry floor nozzle (A) with the bristles rim.

To suck up wet debris replace the brush rim with a screwdriver and insert the rubber squeegees

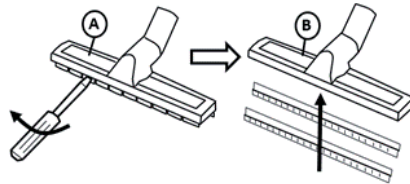

Fig. 7

4.3 VACUUMING - INSERTING AND REMOVING THE HOSE

To vacuum insert the hose (A) into the suction inlet (B).

To remove the hose twist and pull in one movement to remove (C)

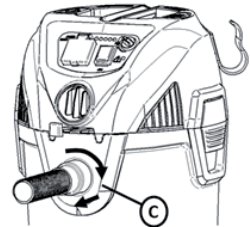
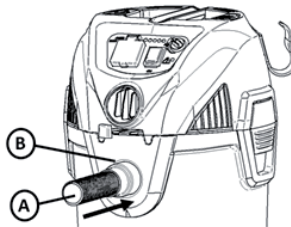

Fig. 8

4.4 BLOWING (ONLY DUST CLASS L) - INSERTING AND REMOVING THE HOSE

The machine can also be used for blowing.

To use the blow function insert the hose into the blow outlet (A) in the same way for the suction inlet. See above. The blowing can be controlled by the lever (B)

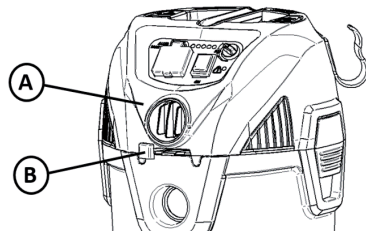

Fig. 9

4.5 TURNING THE MACHINE ON

The machine is turned on/off by pressing the start/ stop button (A)

The machine can optionally be equipped with LEDs with power control (C). By turning the knob the suction of the machine can be controlled. The suction performance is also shown by the LEDs. If equipped with LED the 1st LED from left, when the machine is plugged in, will be ON.

To use the optional socket (B) see next chapter.

The machine can optionally be configured with an indicator (D). The indicator goes on, when the underpressure is high. This can be due to the filter being clogged and needs to be cleaned (see later chapter) or the bag/tank is full and need to be replaced/emptied

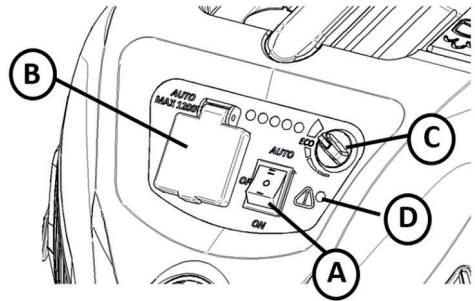

Fig. 10

4.6 MACHINE WITH SOCKET AND AUTO START/STOP (OPTIONAL)

The machine can optionally be equipped with a socket that can be used in connecting with a power tool.

Connect the power tool to the socket (A). Remove the handtube and fix the conical adapter (B). Insert the conical adapter to the power tool (C). Turn the machine to AUTO mode with the switch (D). The machine will then start, when the power tool is turned on and stop with a delay (in order to empty the hose) when the power tool is turned off

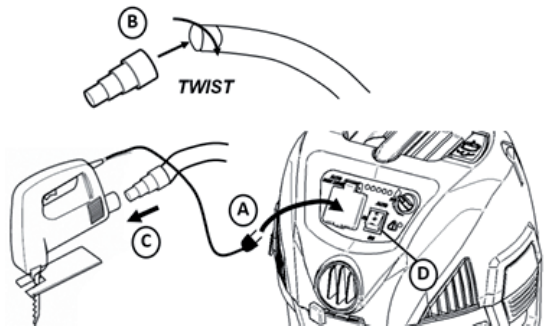

Fig. 11

! WARNING - Do not operate without filter basket and float, as they prevent liquid from entering the impeller and damaging the motor. Do not suck up any liquids without a sponge filter installed.

! WARNING - Only use the socket on the machine for the purposes specified in the instructions..

NOTE: IF ACCIDENTALLY TIPPED OVER, THE VACUUM COULD LOSE SUCTION. IF THIS OCCURS, PLACE VAC IN UPRIGHT POSITION AND TURN SWITCH OFF. THIS WILL ALLOW THE FLOAT TO RETURN TO ITS NORMAL POSITION, AND YOU WILL BE ABLE TO CONTINUE OPERATION.

! WARNING - Read the Safety Warnings and Instructions concerning the types of wet materials that cannot be vacuumed with this product.

! DANGER - This equipment incorporates parts such as switches, motors or the like that tend to produce arcs or sparks that can cause an explosion. Do not pick up flammable, combustible, or hot materials. Do not use around explosive liquids or vapors, as electrical devices produce arcs or sparks which can cause a fire or explosion.

This vacuum cleaner has a built in thermal overload protector to protect the motor from high temperatures. This can occur under heavy use. If the motor temperature shuts off during operation, turn the switch off and allow the motor to cool for 10 minutes. Turn switch on and resume operation.

4.7 EMPTYING THE TANK FOR LIQUID

To empty the tank for liquid unscrew the drain plug (A) and remove it.

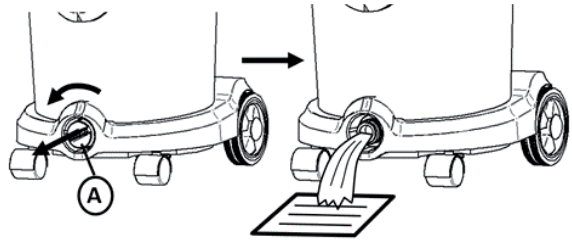

Fig. 12

4.8 EMPTYING THE TANK FOR DUST/DEBRIS FOR DUST CLASS L MACHINES

To empty the tank for dust/debris take off the head (see chapter 3.1). If using a dust bag remove the dust bag and insert a new. Machines with 20l and 30l plastic tanks can optional be equipped with a handle (A) that can be using during disposal of the dust/debris.

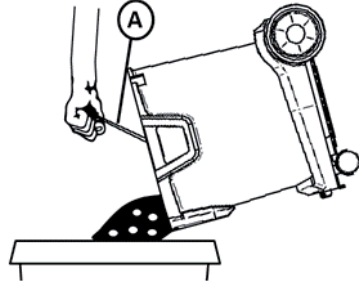

Fig. 13

4.9 CHANGING OF THE SAFETY DUST BAG FOR DUST CLASS H MACHINES

DANGER

The dust that has been collected should be transported in dust-proof containers. No refilling is permitted. The waste containing hazardous dust is to be disposed off according to the rules and regulations for waste disposal

Fig. 14

Only persons trained in waste disposal are permitted to dispose off the dust collection container.

Release the plastic flange from the inlet in the tank. Close the inlet on the safety dust bag with the lid as on Fig. 14. Wrap the plastic bag around the filter bag and close it with the cable tie fixed to the bag

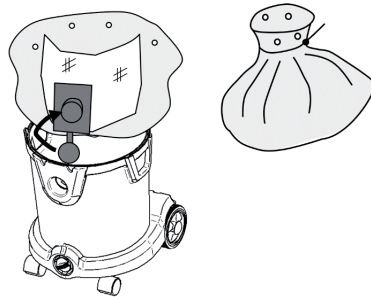

4.10 ADJUSTING THE SIZE OF THE HOSE (OPTIONAL)

For M-Class and H-Class it is necessary to adjust the size of the hose to fit the hose attached to the machine. This can be done with the button (A) on Fig. 15.

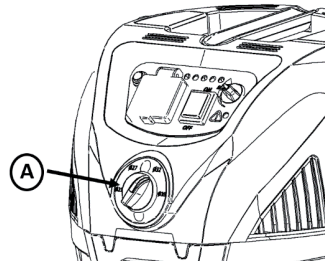

Fig. 15

4.11 CHANGING FILTER FOR DUST CLASS H MACHINE

WARNING

The dust that has been collected should be transported in dust-proof containers. No refilling is permitted. The waste containing hazardous dust is to be disposed off according to the rules and regulations for waste disposal.

Do not reuse the main filter element after it has been removed from the appliance

Remove the filter disc first with a screw driver as on Fig. 16 and then twist to remove. Take out the the cartridge filter. On removing the cartridge filter, cover the same immediately with an enclosed bag and close it. Dispose off the used cartridge filter in a dust-tight bag according to the statutory provisions.

Remove the dirt that has accumulated on the pure air side. Insert new cartridge filter. During placement, make sure that the cartridge filter rests against all sides. Insert filter discs and fix it with screw.

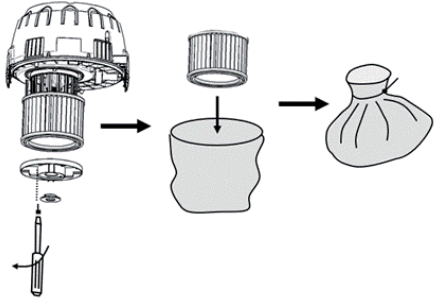

Fig. 16

5 Filter Cleaning

The machine can optionally be equipped with a semi automatic filter cleaning system or fully automatic filter cleaning system

5.1 MANUAL FILTER CLEANING (ONLY FOR DUST CLASS L AND M)

When sucking fine dust the filter will eventually get clogged and suction will go down. The filter therefore needs to be cleaned to restore suction. If the machine is not equipped with semi- or fully automatic filter cleaning system (see next chapters), the filter can be cleaned in the following manual way. Turn the knob (A) and remove the knob from the filter disc (B). Remove the filter (C). Clean the filter under cold water (D). Let it dry (E) until completely dry. Install backwards by adding filter (F). Fixing the filter disc (G) and securing it with the knob (H).

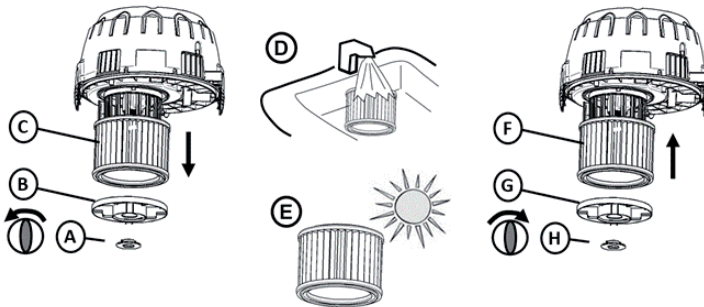

Fig. 17

5.2 SEMI AUTOMATIC FILTER CLEANING (OPTIONAL)

When the machine is equipped with the semi automatic filter cleaning system, the filter can be cleaned by closing the inlet of the handtube (A). However, first turn the machine to max. power if equipped with power control (see figure 10).

Close the inlet which can be done with your hand or the receptacle/hole in the machine (B) can be used. After closing the inlet wait 2-3 seconds until the maximum underpressure has been built up. Press the filter cleaning button (C) 5 times fast after each other. This action will clean the filter and restore suction performance

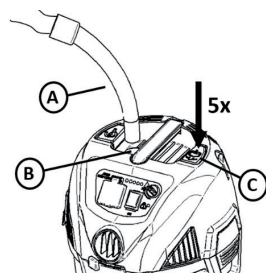

Fig. 18

5.3 FULLY AUTOMATIC FILTER CLEANING (OPTIONAL)

The fully automatic filter cleaning system cleans the filter automatically approx. every 15 seconds. The filter cleaning takes less than a second and a very little interruption of the suction performance takes place during the filter cleaning. A small "bang" can be heard. The automatic filter cleaning system works best, when the underpressure in the machine is high. If filter for some reason should be clogged and suction is low then turn the machine to max. power (if configured with power controller) then close the inlet of the machine and wait until a small "bang" can be heard. The filter will then be cleaned and suction restored

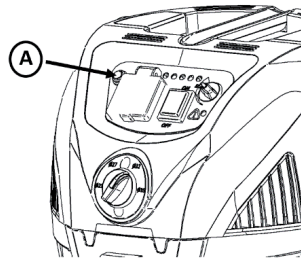

Fig. 19

The automatic filter cleaning can be turned on /off with the switch on the panel (A) on Fig. 19. When the switch is illuminated the automatic filter cleaning is active

6 DURING OR AFTER USE, STORAGE

Store the machine in a dry, frost-proof room.

The tubes can be stored either single (A) on the back of the machine e.g. when the machine is being moved from one place to the other or together (B) via the parking hook/function in between use

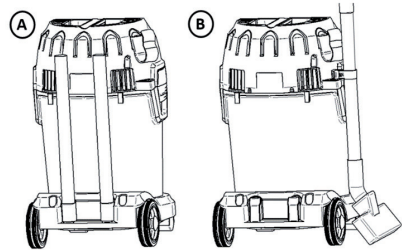

Fig. 20

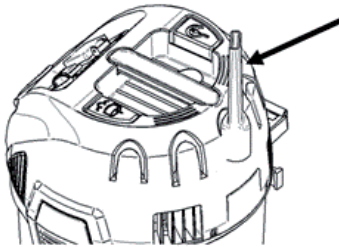

Fig. 21

The nozzles can be stored in the accessory holders on the head

For machine without cord rewriter the cord (A) can be stored in the hooks. These hooks can also be used for storing the hose (B) by coiling it around the machine

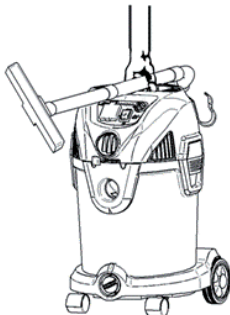

Fig. 23

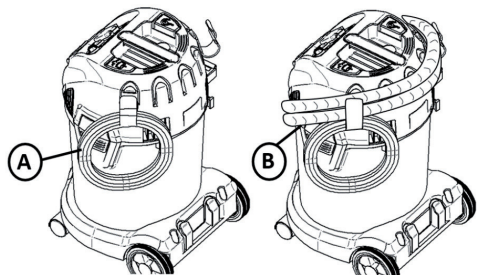

Fig. 22

When transporting from one place to another the tubes can be put on the handle as seen on figure

WARNING! When not in use: disconnect the power cord from the electrical outlet.

7 TROUBLE SHOOTING

Repair or service of electrical components such as cord or motor, must only be carried out by an authorized service center.

Vacuum does not start:	<ul style="list-style-type: none"> •Check to see that the plug is correctly inserted in the electrical outlet and that there is power at receptacle. •A circuit breaker may have tripped. Check the circuit breaker box. •The cord or plug may be damaged. Call the Customer Service Department to get the nearest authorized service center.
Motor does not run in automatic mode	<ul style="list-style-type: none"> •Power tool defective or not connected properly. Check that the power tool works or that the plug is inserted correctly. •The power rating of the electrical tool is too low. Note that minimum power rating is P>100W
Motor stops:	<ul style="list-style-type: none"> •A thermal overload protector will shut off the motor if the motor temperature is too high. If this occurs, turn the switch off. Wait 5-10 minutes for the motor to cool. Turn switch on and resume operation.
Suction power is reduced:	<ul style="list-style-type: none"> •The tank may be full and needs to be emptied. See chapter 4.8 •The wands, hose and nozzle may be clogged and need to be cleaned. •Any of the above may be damaged and need to be replaced. •The filter may be clogged. Use the Filter Cleaning System (see chapter 5), to clean the filter. •Replace the filter or make sure the filter is installed properly. •The hose connection is loose and need to be tightened.
Static shocks:	<ul style="list-style-type: none"> •If the environment is too dry, add moisture to air. If possible, use a humidifier. •Use conductive hose if machine is anti-static prepared •In case the relative humidity of air is low, please note that this situation will not have any effect on use of the vacuum cleaner.
Warning light and buzzer goes on (M-Class and H-Class)	<ul style="list-style-type: none"> •Check that the hose size is adjusted to the correct size of hose used •See "suction power is reduced" •Check that the power control is not adjusted too low for the application

8 WARRANTY

Warranty covers:

This vacuum cleaner is warranted for 2 years. This warranty includes spare parts and labor costs, and covers manufacturing and material defects that may occur during normal use. This warranty does not include normal wear and tear.

Service under this warranty will only be performed with proof that the defect occurred within the warranty period and that the vacuum cleaner was purchased as a new product. Proof would be a cash register receipt with date and product type. Contact your specialist dealer in the event of a warranty/repair case.

Warranty does not cover:

- Normal wear and tear of accessories, filters and motors.
- Defects or damage occurring as a direct or indirect result of incorrect use - such as the vacuuming of rubble, or carpet deodorant powder (read safety warnings and instructions)
- Abuse due to failure to follow instructions in the user manual.
- Incorrect or poor configuration, i.e. setting up or improper connection, fire-damage, fire, lightning strike or unusual voltage fluctuations or any other electrical disturbances. Electrical disturbances include a defective circuit breaker or defective electrical installations on the supply grid.

Warranty becomes void:

- If a failure is caused by the use of non-original filters.
- If the model, item or any identity/serial number is removed from the vacuum cleaner.
- If the vacuum cleaner has been repaired by a non-authorized dealer.

! WARNING – If any of the motor housing parts should become detached or broken, operations should be discontinued immediately to avoid personal injury. Repairs should be made before reuse.

Note: FOR TECHNICAL ASSISTANCE, CONTACT YOUR SPECIALIST DEALER OR OUR CUSTOMER SERVICE DEPARTMENT.

9 DECLARATION OF CONFORMITY

We hereby declare that the machine described below complies with the relevant basic safety and health requirements of the EC Directives, both in its basic design and construction as well as in the version put into circulation by us. This declaration shall cease to be valid if the machine is modified without our prior approval	
Product:	Vacuum cleaner for wet and dry operation
Type:	Energetic
The design of the appliance corresponds to the following pertinent regulations:	EC-Machinery Directive 2006/42/EU EC-Directive EMV 2014/30/EU ROHS 2011/65/EU
Applied harmonised standards:	EN 60335-1:2012+A11:2014+AC:2014+A13:2017, EN 60335-2-69:2016, EN 55014-1:2006+A1+A2, EN 55014-2:1997+A1+A2, EN 61000-3-2:2006+A1+A2, EN 61000-3-3:2008 EN62233:2008
Applied international standards and technical specifications:	IEC 60335-2-69:2016 in conjunction with IEC 60335-1:2010, COR1:2010, COR2:2011, AMD1:2013, COR1:2014, AMD2:2016
Authorized documentation representative	ELECTROSTAR GmbH, Hans-Zinser-Straße 1-3, 73061 Ebersbach/Fils, Germany
06.12.2021	 Carsten Gresser Head of Quality Assurance

10 PRODUCT SPECIFICATIONS

ENERGETIC		
Model name	1430	1420
Voltage	220-240 V	220-240 V
Frequency	50-60 Hz	50-60 Hz
Power IEC	1400 W	1400 W
Connected load for appliance socket	2200 W	2200 W
Total Power	3600 W	3600 W
Protection Class	I	I
Volume air flow	70 l/s	70 l/s
Negative pressure	210 hpa	210 hpa
Type of protection	IPX4	IPX4
Tank volume	30 l	20 l
Vibration	< 2.5 m/s ²	< 2.5 m/s ²
Sound pressure level at a distance of 1 m, EN 60704-1	76 +/- 2 dB(A)	76 +/- 2 dB(A)
Working sound level	86 +/- 2 dB(A)	86 +/- 2 dB(A)
Weight	12,0 kg	10,6 kg
Dimensions L x W x H	405 x 375 x 612 mm	405 x 375 x 492 mm

11 CUSTOMER SERVICE

For technical assistance or service parts, contact your specialist dealer or the Customer Service Department at: www.starmix.de

12 SPARE PARTS

ATTENTION: Use only original accessories.

Article name		Order-No.
Filter cartridge FPP 3500, WS	PET, H13, 3500 cm ² , Dust class M	460727
Filter cartridge FPP 5000 HEPA, WS	PET, HEPA H14, 5000 cm ² , Dust class H	460475
Emptying bag FBV 30, WS (5 pcs)	Fleece Bag 30 l, Dust class M	460772
Emptying bag FBVPE 30, WS (5 pcs)	PE Bag with fleece insert 30 l, Dust class H	460482
Emptying bag FBVPE 20, WS (5 pcs)	PE Bag with fleece insert 20 l, Dust class H	460734

NOTE

Old equipment contains valuable materials which are designed for re-processing. The vacuum cleaners must not be thrown away in the normal household waste, but should be disposed of at a suitable proper collection system, e. g. via your communal disposal location.



Français

⚠ DANGER !

- ▶ Risque d'étouffement
 - Les matériaux d'emballage, tels que les sacs en plastique, ne doivent pas être laissés entre les mains des enfants.
- ▶ Ne jamais monter ou s'asseoir sur l'aspirateur.
- ▶ Une attention particulière doit être portée à l'aspiration des escaliers. Veillez à ce que l'appareil soit bien stable.
- ▶ Ne pas tirer le câble de raccordement et le tuyau d'aspiration sur des arêtes vives, ni les plier ou les coincer.
- ▶ Toujours poser le câble de raccordement et le tuyau d'aspiration de manière à ce que personne ne puisse trébucher dessus.
- ▶ En cas de fuite de mousse ou de liquide, éteindre immédiatement l'aspirateur.
- ▶ Toujours garder l'intérieur du couvercle au sec.
- ▶ Ne **pas** utiliser l'aspirateur et ses accessoires, si :
 - L'aspirateur présente des dommages visibles (fissures/cassures),
 - Le câble de raccordement au réseau est défectueux ou présente des fissures ou des signes d'usure,
 - Un défaut invisible est suspecté (après une chute).

⚠ DANGER !

- ▶ L'aspirateur ne doit pas être utilisé dans des locaux présentant un risque d'explosion.
- ▶ Tenir l'aspirateur à l'écart des gaz et substances inflammables.

⚠ DANGER !

- ▶ Il est interdit d'aspirer des solvants inflammables ou explosifs, des produits imprégnés de solvants, des poussières explosives, des liquides tels que de l'essence, de l'huile, de l'alcool, des diluants ou des produits dont la température est supérieure à 60 °C.
 - ▷ Sinon, il y a risque d'explosion et d'incendie !

⚠ DANGER !

- ▶ Confier les réparations uniquement à des spécialistes, par exemple, au service après-vente. N'utiliser que des pièces de rechange originales.
- ▶ Les appareils qui ne sont pas réparés dans les règles de l'art représentent un danger pour l'utilisateur.

⚠ DANGER !

- ▶ N'utilisez la prise de courant de l'aspirateur qu'aux fins prévues dans le mode d'emploi.
- ▶ Le fabricant décline toute responsabilité en cas de dommages résultant d'un usage non conforme, d'une mauvaise utilisation ou d'une réparation non professionnelle.
- ▶ Ne pas utiliser de rallonges endommagées.
- ▶ Si le câble de raccordement de l'aspirateur est endommagé, il doit être remplacé par un câble de raccordement spécial, disponible auprès du fabricant ou de son service après-vente.
- ▶ La tension indiquée sur la plaque signalétique doit correspondre à la tension du réseau.
- ▶ Après chaque utilisation et avant tout entretien, éteindre l'aspirateur et le débrancher.
- ▶ Ne tirer que sur la fiche d'alimentation, jamais sur le câble de raccordement.
- ▶ Ne jamais brancher ou débrancher la fiche d'alimentation avec les mains mouillées.
- ▶ L'alimentation électrique doit être protégée par un fusible d'une intensité appropriée.
- ▶ N'ouvrez jamais l'aspirateur en cas de pluie ou d'orage à l'extérieur.
- ▶ Conserver l'aspirateur à l'intérieur, au sec et à l'abri du gel.

△ AVERTISSEMENT !

- ▶ Les aspirateurs de la classe de poussière **L** sont adaptés pour aspirer/dépoussiérer des poussières sèches, ininflammables et dangereuses pour la santé avec des valeurs limites d'exposition professionnelle (VLEP) > 1 mg/m³.
- ▶ Les aspirateurs de la classe de poussière **M** conviennent pour l'aspiration/le dépoussiérage de poussières sèches non inflammables, de liquides non inflammables, de poussières de bois et de poussières dangereuses, avec des VLEP ≥ 0,1 mg/m³.
- ▶ Les aspirateurs de la classe de poussière **H** conviennent pour l'aspiration/le dépoussiérage de poussières sèches non inflammables, de particules cancérigènes et pathogènes ainsi que de liquides non inflammables, de poussières de bois et de poussières dangereuses pour la santé avec toutes les VLEP.

△ AVERTISSEMENT !

- ▶ Cet appareil ne doit pas être utilisé par des personnes (y compris des enfants) dont les capacités physiques, sensorielles ou mentales sont réduites ou qui manquent d'expérience et de connaissances.
- ▶ Il faut surveiller les enfants afin de s'assurer qu'ils ne jouent pas avec l'appareil.
- ▶ Ne pas orienter la buse, le tuyau ou le tube vers des personnes ou des animaux.

△ AVERTISSEMENT !

- ▶ N'utiliser que les accessoires fournis avec l'aspirateur ou ceux spécifiés dans le mode d'emploi. L'utilisation d'autres accessoires peut compromettre la sécurité.
- ▶ Nettoyez et désinfectez l'aspirateur immédiatement après son utilisation afin d'éviter toute contamination par des germes due à un nettoyage non réussi à long terme, en particulier lors de l'utilisation dans des entreprises de transformation des aliments.
- ▶ N'utilisez pas d'appareils à jet de vapeur ou de nettoyeurs haute pression pour le nettoyage.
- ▶ Les acides, l'acétone et les dissolvants peuvent endommager des pièces de l'aspirateur.
- ▶ Ne pas laisser l'aspirateur sans surveillance. En cas d'interruption prolongée du travail, débrancher la fiche d'alimentation.
- ▶ Ne pas nettoyer les cartouches filtrantes à l'air comprimé.

Lisez attentivement le mode d'emploi avant d'utiliser l'aspirateur. Il fournit des informations importantes sur l'utilisation, la sécurité ainsi que la maintenance et l'entretien. Conservez soigneusement le mode d'emploi et remettez-le au nouveau propriétaire en cas de cession.

Le fabricant se réserve le droit de modifier la construction et l'équipement.

Vous ne devez pas effectuer d'autres travaux que ceux décrits dans ce mode d'emploi.

Cet appareil est destiné à un usage professionnel, par exemple, dans les hôtels, les écoles, les hôpitaux, les usines, les magasins, les bureaux et le secteur de la location.

Avant l'utilisation

- ▶ Lors du déballage, veillez à ce qu'il soit complet et à ce qu'il n'ait pas été endommagé pendant le transport.
- ▶ Avant l'utilisation, il convient de fournir aux utilisateurs des informations, des instructions et une formation sur l'utilisation de l'aspirateur et des substances pour lesquelles il sera utilisé, y compris sur la procédure sûre d'élimination des matières absorbées.

1 CONSIGNES DE SÉCURITÉ IMPORTANTES

- Les panneaux d'avertissement et de signalisation sur l'appareil donnent des indications importantes pour une utilisation en toute sécurité.
- Outre les indications contenues dans le présent document, il convient de respecter les dispositions générales de sécurité et les prescriptions de prévention des accidents édictées par le législateur.

1.1 DESCRIPTION DES AUTOCOLLANTS D'AVERTISSEMENT SUR L'APPAREIL

AVERTISSEMENT

Pour les appareils de la classe de poussière H, les règles suivantes s'appliquent : L'appareil convient à l'aspiration de poussières sèches non inflammables, de liquides non inflammables, de poussières nocives avec toutes les VLEP, de poussières cancérogènes ainsi que de poussières contenant des germes.

Classe de poussière H (CEI 60335-2-69). Cette classe comprend les poussières suivantes : Poussières avec toutes les VLEP, toutes les poussières cancérogènes et les poussières mélangées à des agents pathogènes. Les aspirateurs de la classe de poussière H sont testés dans leur ensemble et ont un taux de perméabilité maximal de 0,005 %. L'évacuation de la poussière doit être exempte de poussière.



L'étiquette de sécurité sur l'appareil avertit : Cet appareil contient des poussières dangereuses pour la santé. Les travaux de vidange et d'entretien, y compris le retrait du dispositif de collecte des poussières, ne peuvent être effectués que par un personnel autorisé portant un équipement de protection individuelle approprié. L'appareil ne doit pas être mis en service avant que le système de filtration complet ait été installé et vérifié.

La version de la classe de poussière M contient des poussières dangereuses. La vidange et l'entretien, y compris le retrait du sac à poussière, ne doivent être effectués que par une personne familiarisée avec l'appareil et portant un équipement de protection approprié. Ne mettez pas l'appareil en marche tant que le système de filtration complet n'est pas installé et que le fonctionnement de la régulation du débit n'a pas été testé.

- Remarque : Cet appareil permet d'aspirer toutes les poussières jusqu'à la classe de poussières M. L'utilisation d'un sac de collecte des poussières est une obligation légale.
- Remarque : L'appareil convient comme aspirateur industriel et comme appareil de dépoussiérage pour une utilisation mobile pour l'aspiration de poussières sèches, non inflammables avec des valeurs VLEP supérieures ou égales à 0,1 mg/m³.
- Pour l'aspiration de poussières fines, il faut utiliser en plus un sac filtrant en non-tissé ou un sac à poussière.



La version de la classe de poussière L est adaptée aux applications suivantes :

- Un appareil de la classe de poussière L est adapté à l'aspiration de poussières sèches non inflammables, de liquides, de copeaux de bois et de poussières dangereuses avec une valeur limite d'exposition > 1 mg/m³. L'appareil doit être équipé d'un filtre approprié, correspondant à la classe de risque des poussières à aspirer.
- Ne ramassez que des substances dangereuses conformes à la norme CEI/EN 60335-2-69 (classe L) avec l'aspirateur correspondant. L'utilisation pour absorber d'autres substances dangereuses est interdite.



1.2 NIVEAUX DE DANGER

DANGER

Indication d'un danger immédiat entraînant des blessures graves ou la mort.

AVERTISSEMENT

Indication d'une situation potentiellement dangereuse pouvant entraîner des blessures graves ou la mort.

ATTENTION

Indication d'une situation potentiellement dangereuse pouvant entraîner des blessures légères.

1.3 INSTRUCTIONS DE SÉCURITÉ

DANGER

- Lors du recyclage de l'air évacué dans la pièce, un taux de ventilation L suffisant doit être garanti dans la pièce. Pour respecter les valeurs limites exigées, le débit d'air recyclé ne doit pas dépasser 50 % du débit d'air extérieur (volume de la pièce VR x taux de ventilation LW). Sans système de ventilation spécial, les règles suivantes s'appliquent : $LW=1h-1$.
- L'appareil ne doit être utilisé que par des personnes formées à son utilisation et à la manipulation des substances pour lesquelles il doit être utilisé, notamment à l'élimination des matériaux aspirés en toute sécurité.
- Cet appareil peut contenir des poussières nocives. Les travaux de réparation et d'entretien, y compris l'élimination des collecteurs de poussière, ne doivent être effectués que par des professionnels portant l'équipement de protection approprié.
- N'utilisez pas l'appareil sans système de filtration complet.
- Veuillez respecter les consignes de sécurité applicables aux matériaux à aspirer.

1.4 CÂBLE D'ALIMENTATION

DANGER

- La tension indiquée sur la plaque signalétique doit correspondre à la tension de la source d'alimentation.
- Veuillez utiliser le cordon d'alimentation prescrit par le fabricant ; ceci s'applique également lorsque vous remplacez les câbles.
- Avant chaque utilisation, vérifiez que le cordon d'alimentation avec fiche secteur n'est pas endommagé. Si le cordon d'alimentation est endommagé, faites-le immédiatement remplacer par le service après-vente/l'électricien agréé afin d'éviter tout danger potentiel.
- L'appareil ne doit être branché que sur un réseau électrique installé par un électricien qualifié conformément à la norme CEI 60364.
- Ne manipulez jamais l'aspirateur avec les mains mouillées.
- Veillez à ne pas endommager le cordon d'alimentation ou les rallonges en les écrasant, les coinçant, les tirant ou autres. Protégez le câble de la chaleur, de l'huile et des bords tranchants.
- Le câble d'alimentation doit être régulièrement vérifié pour s'assurer qu'il n'est pas endommagé, par exemple, par des fissures ou l'usure. Si des dommages sont constatés, le câble doit être remplacé avant toute nouvelle utilisation.
- Si les raccords du cordon d'alimentation ou de la rallonge sont remplacés, la protection contre les projections et l'étanchéité mécanique doivent être garanties.
- Ne nettoyez pas l'appareil avec un tuyau d'arrosage ou un nettoyeur haute pression (risque de court-circuit ou d'autres dommages).

1.5 UTILISATION

DANGER

- Tous les éléments, en particulier le cordon d'alimentation et la rallonge, doivent être vérifiés avant utilisation pour s'assurer de leur bon état et de leur sécurité de fonctionnement. Dans le cas contraire, il faut immédiatement débrancher la fiche d'alimentation. L'appareil ne doit pas être mis en service.
- Ne pas aspirer d'objets enflammés ou incandescents.
- Il est interdit d'aspirer des personnes ou des animaux avec cet appareil.
- Les appareils ne doivent pas être utilisés à l'extérieur en cas de gel.
- Cet appareil ne doit pas être utilisé dans des zones protégées contre les explosions.
- Certains matériaux peuvent former des vapeurs ou des mélanges explosifs s'ils sont soulevés par l'air aspiré !
- ATTENTION Cet appareil doit être stocké uniquement à l'intérieur.

- N'aspirez jamais les matériaux suivants :
 - o Gaz explosifs ou inflammables, liquides et particules de poussière (particules de poussière réactives)
 - o Poussières métalliques réactives (comme l'aluminium, le magnésium, le zinc) en combinaison avec des produits de nettoyage fortement alcalins ou acides
 - o Acides et bases forts non dilués
 - o Solvants organiques (comme l'essence, le diluant pour peinture, l'acétone, le mazout).
- En outre, ces substances peuvent corroder les matériaux de l'appareil.

1.6 UTILISATION

DANGER

- L'opérateur doit utiliser l'appareil correctement. Il doit tenir compte des conditions locales et respecter les tiers, en particulier les enfants, lors de l'utilisation de l'appareil.
- Ne jamais laisser l'appareil sans surveillance tant qu'il est en marche et que le cordon d'alimentation n'est pas débranché.
- Toujours utiliser des gants appropriés lors de l'utilisation de l'appareil.
- L'appareil ne peut être utilisé que par des personnes qui ont reçu des instructions concernant l'utilisation de l'appareil ou qui peuvent prouver qu'elles possèdent les qualifications et les connaissances nécessaires pour utiliser l'appareil ou qui ont été expressément chargées de le manipuler.
- Cet appareil n'est pas destiné à être utilisé par des personnes (y compris des enfants) dont les capacités physiques, sensorielles ou mentales sont réduites, ou qui manquent d'expérience et de connaissances, à moins qu'elles ne soient surveillées par une personne responsable de leur sécurité ou qu'elles aient reçu de celle-ci des instructions sur la manière d'utiliser l'appareil.
- Les enfants doivent être surveillés afin de les empêcher de jouer avec l'appareil.

AVERTISSEMENT

- Aspirer des poussières dangereuses pour la santé uniquement avec des aspirateurs appropriés de classe de poussière M et H.
- Veiller à ce que le cordon d'alimentation n'entre pas en contact avec des brosses rotatives.
- Les opérateurs doivent être correctement formés à l'utilisation de ces machines.
- Avant l'utilisation, les opérateurs doivent recevoir des informations, des instructions et une formation concernant l'utilisation de la machine et les substances pour lesquelles elle sera utilisée, y compris la méthode sûre d'enlèvement et d'élimination des matériaux collectés.

1.7 TRANSPORT

AVERTISSEMENT

- Le moteur doit être arrêté et l'appareil doit être correctement fixé pendant le transport.

ATTENTION

- Pour éviter les accidents et les blessures, veillez à respecter le poids de l'appareil lors du transport (voir chapitre « Données techniques »).

1.8 MAINTENANCE

DANGER

- Mettez l'appareil hors tension et débranchez-le avant de le nettoyer ou d'effectuer des travaux d'entretien.
- Les machines de dépoussiérage sont des dispositifs de protection destinés à prévenir ou à éliminer les risques définis dans les prescriptions de la BGV A1 (Allemagne uniquement).
- Pour effectuer des travaux d'entretien, l'utilisateur doit démonter, nettoyer et entretenir l'appareil dans la mesure où cela est possible sans mettre en danger le personnel d'entretien et les autres personnes. Les précautions appropriées comprennent la décontamination avant le démontage de l'appareil. Des dispositions doivent être prises pour assurer une ventilation locale forcée et filtrée sur le lieu de démontage de l'appareil, le nettoyage de la surface d'entretien et une protection appropriée du personnel.
- L'extérieur de l'appareil doit être soigneusement nettoyé et toutes les substances nocives doivent être éliminées. Il est également possible d'appliquer un scellant avant de retirer l'unité de la zone dangereuse. Toutes les parties de l'équipement doivent être considérées comme contaminées lorsqu'elles sont retirées de la zone de danger. Pour éviter la propagation de

la poussière, vous devez prendre des mesures appropriées.

- Dans le cadre des travaux de maintenance et de réparation, tous les objets contaminés qui ne peuvent pas être nettoyés de manière satisfaisante doivent être éliminés. De tels objets doivent être placés dans des sacs imperméables conformément à la réglementation en vigueur pour l'élimination de tels déchets.
- Lors du transport ou de l'entretien de l'appareil, l'orifice d'aspiration doit être fermé par le bouchon.
- Les travaux d'entretien ne doivent être effectués que par des centres de service après-vente agréés ou des spécialistes connaissant les règles de sécurité en vigueur.
- Veuillez respecter les règles de sécurité locales pour les appareils mobiles à usage professionnel.
- Danger dû à la poussière dangereuse pour la santé. Toujours utiliser des vêtements d'évacuation et des masques de protection respiratoire de classe P2 ou supérieure lors de l'exécution de travaux d'entretien (par exemple, remplacement de filtres).
- Pour les appareils des classes H et M, l'extérieur de la machine doit être décontaminé par des méthodes d'aspiration et essuyé ou traité avec des produits d'étanchéité avant d'être retiré d'une zone dangereuse. Toutes les pièces de l'appareil doivent être considérées comme contaminées lorsqu'elles sont retirées de la zone dangereuse et des mesures appropriées doivent être prises pour éviter la propagation de la poussière.
- Vous pouvez tester la capacité de filtration de l'appareil en utilisant la méthode d'essai spécifiée dans EN 60 335-2-69 22.AA.201.2. Ce contrôle doit être effectué au moins une fois par an ou plus fréquemment si la réglementation nationale l'exige. Si le test s'avère négatif, il doit être répété avec un nouveau filtre à cartouche.

Attention

Risque d'endommagement ! N'utilisez pas de produits de nettoyage contenant du silicone pour le nettoyage.

- Aucune aide extérieure n'est nécessaire pour effectuer les opérations de maintenance et de nettoyage de base.
- La surface de l'appareil et l'intérieur du réservoir doivent être nettoyés régulièrement avec un chiffon humide.

1.9 DISPOSITIFS DE SÉCURITÉ

PRUDENCE

- Les dispositifs de sécurité servent à protéger l'utilisateur et ne doivent pas être modifiés ou contournés.

AVERTISSEMENT

- Les dispositifs de sécurité destinés à prévenir les risques doivent être régulièrement entretenus et maintenus. Cela signifie que le personnel du fabricant ou des personnes formées par le fabricant doivent vérifier au moins une fois par an que les appareils fonctionnent correctement, c'est-à-dire qu'il n'y a pas de fuites, que les filtres ne sont pas endommagés, que les commandes fonctionnent, etc.

Voyant et signal sonore d'avertissement

- Le témoin lumineux et/ou le signal sonore d'avertissement s'allument lorsque la vitesse de l'air dans le tuyau devient inférieure à 20 m/s pour les versions de la classe de poussière M et H.

1.10 Tests et autorisations

Les contrôles électriques doivent être effectués conformément aux dispositions de la norme de sécurité EN 62638. Ces contrôles doivent être effectués à intervalles réguliers et après des réparations ou des modifications. L'aspirateur est homologué selon la norme CEI/EN 60335-2-69.

2 APERÇU

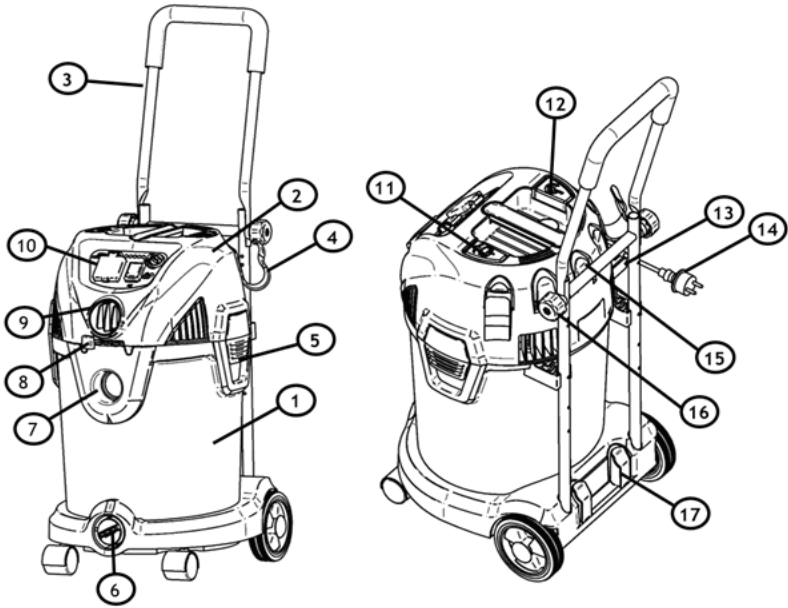

1. Réservoir	11. Bouton de nettoyage du filtre (en option)
2. Tête	12. Bouton d'enroulement du câble (en option)
3. Étrier de conduite (en option)	13. Crochet de réception
4. Crochets de rangement pour tuyaux et câbles (en option)	14. Fiche secteur
5. Borne de fermeture	15. Porte-buse
6. Ouverture de vidange	16. Vis de fixation
7. Ouverture d'aspiration	17. Supports de tube
8. Régulation de la soufflerie (uniquement pour les appareils de la classe de poussière L)	
9. Ouverture de soufflage ou réglage de la taille du tuyau	Certains de ces accessoires sont emballés à l'intérieur du réservoir. Veuillez vous adresser à notre service après-vente, s'il vous manque des pièces.

10. Tableau de commande
21. Buse à fente
22. Brosse à capitonnage
23. Pinceau d'aspiration
24. Buse de sol (aspiration à sec)
25. Lèvres d'aspiration (aspiration humide)
26. Sac filtrant
27. Manchon d'outil (en option)
28. Tuyau d'aspiration

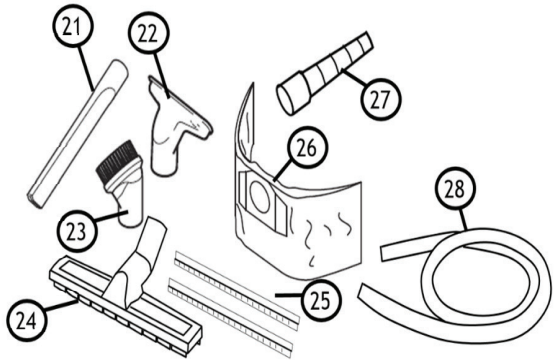

3 INSTRUCTIONS AVANT LA PREMIÈRE UTILISATION

Lisez attentivement le chapitre 1 - CONSIGNES DE SÉCURITÉ IMPORTANTES de ce manuel avant d'installer et d'utiliser l'aspirateur.

3.1 ACCESSOIRES

Les buses et les accessoires de la machine sont stockés dans le conteneur pendant le transport. Pour ouvrir le récipient, ouvrez les pinces et retirez la tête. Retirez les pièces et remettez la tête en place. Fixez la tête avec les agrafes.

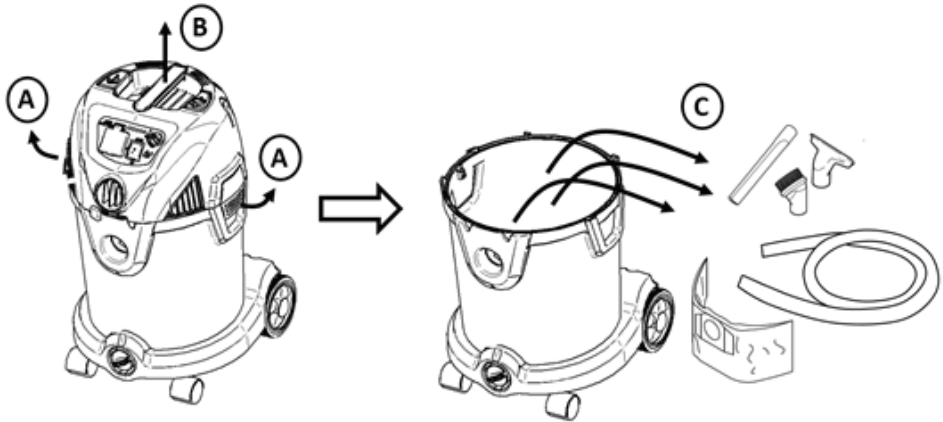

III. 3

Voir chapitre 6 : Emplacement des accessoires sur l'appareil.

3.2 MONTAGE DE SUPPORTS DE TUYAUX ET DE CÂBLES

Insérez les deux supports de tuyau/câble dans le logement correspondant sur la tête.

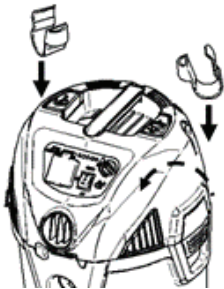

III. 4

3.3 PRÉPARATION DE L'ÉTRIER DE CONDUITE (EN OPTION)

L'étrier peut être replié pendant le transport. Pour le fixer en position verticale, rabattez la partie supérieure de l'étrier vers le haut (A) et fixez-le avec les 2 vis (B). Veillez à serrer les deux côtés de la même manière.

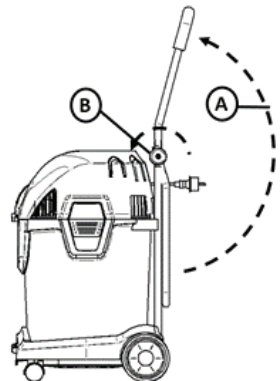

III. 5

4 UTILISATION DE L'ASPIRATEUR

4.1 TRAVAILLER AVEC DES SACS À POUSSIÈRE

Lors de l'aspiration de poussière sèche, un sac à poussière optionnel peut être utilisé pour collecter la poussière et faciliter son élimination. Pour insérer le sac à poussière, retirez la tête (voir également la figure 3). Insérez le sac à poussière comme indiqué sur la figure 6A. Remettez la tête en place et fixez-la avec les pinces

Pour la classe de poussière M, une vidange sans poussière est nécessaire, il convient donc d'utiliser un sac à poussière ou similaire.

Pour les appareils de la classe de poussière H, une vidange sans poussière est nécessaire. Utilisez le sac de sécurité spécial comme le montre l'illustration 6B. Placez la partie en plastique du sac à poussière sur le connecteur du réservoir.

Assurez-vous qu'il est correctement fixé. Enroulez le sac plastique sur le bord du récipient. Assurez-vous que le trou d'équilibrage de la pression se trouve à l'intérieur du réservoir.

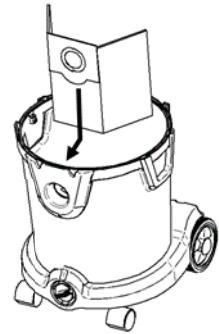
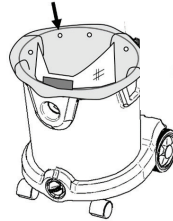
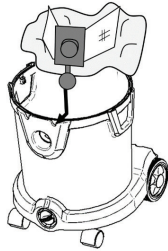

III. 6A

III. 6B

4.2 ASPIRATION À SEC OU PAR VOIE HUMIDE

Pour aspirer la poussière sèche et les saletés, utilisez la buse pour sols secs (A) avec la couronne de poils.

Pour aspirer les saletés humides, remplacez la couronne de brosses par un tournevis et insérez les raclettes en caoutchouc.

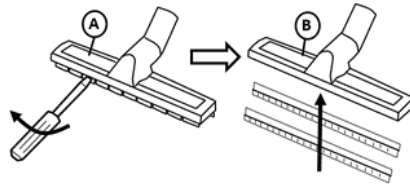

III. 7

4.3 PASSER L'ASPIRATEUR - INSÉRER ET RETIRER LE TUYAU

Pour aspirer, insérez le tuyau (A) dans l'entrée d'aspiration (B).

Pour retirer le tuyau, tournez-le et tirez-le d'un seul mouvement (C).

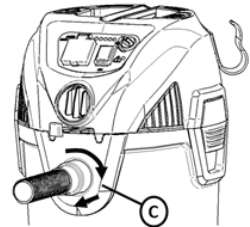
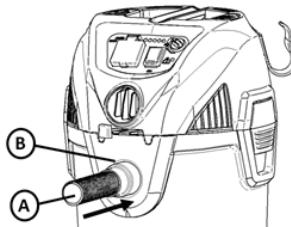

III. 8

4.4 SOUFFLAGE (CLASSE DE POUSSIÈRE L UNIQUEMENT) - INSÉRER ET RETIRER LE TUYAU

L'appareil peut également être utilisé pour le soufflage.

Pour utiliser la fonction de soufflage, insérez le tuyau dans l'ouverture de soufflage (A) de la même manière que pour l'ouverture d'aspiration. Voir plus haut. Le soufflage peut être contrôlé à l'aide du levier (B).

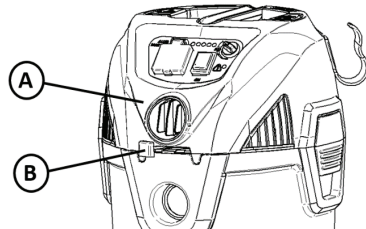

III. 9

4.5 MISE EN SERVICE DE L'APPAREIL

L'aspirateur s'allume et s'éteint en appuyant sur le bouton marche/arrêt (A).

La machine peut être équipée en option de LED avec contrôle de puissance (C). En tournant le bouton, on peut contrôler la puissance d'aspiration de la machine. La puissance d'aspiration est également indiquée par les LED. Si l'appareil est équipé d'une LED, la 1ère LED de gauche s'allume lorsque l'appareil est branché.

Pour l'utilisation de la prise optionnelle (B), voir le chapitre suivant.

En option, l'appareil peut être équipé d'un affichage (D). Ce voyant s'allume lorsque la dépression est élevée. Cela peut être dû au fait que le filtre est bouché et doit être nettoyé (voir chapitre suivant) ou que le sac/récipient est plein et doit être remplacé/vidé.

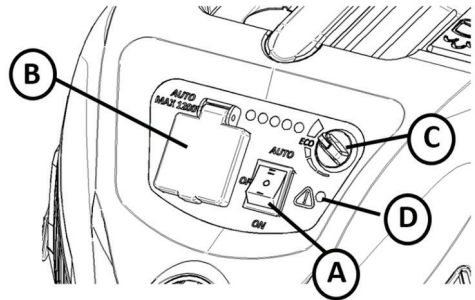

III. 10

4.6 ASPIRATEUR AVEC PRISE DE COURANT ET SYSTÈME D'ARRÊT ET DE REDÉMARRAGE AUTOMATIQUE (EN OPTION)

L'appareil peut être équipé en option d'une prise de courant qui peut être utilisée pour brancher un outil électrique. Branchez l'outil électrique à la prise de courant (A). Retirez le tube à main et fixez l'adaptateur conique (B). Insérez l'adaptateur conique dans l'outil électrique (C). Mettez l'aspirateur en mode AUTO à l'aide de l'interrupteur (D). L'aspirateur démarre alors lorsque l'outil électrique est mis en marche et s'arrête avec un délai (pour vider le tuyau) lorsque l'outil électrique est éteint.

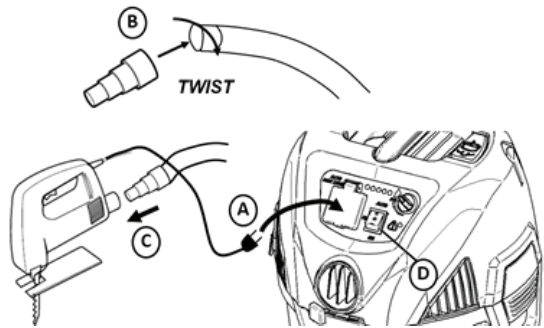

III. 11

! AVERTISSEMENT - N'utiliser la prise de courant de l'appareil qu'aux fins prévues dans les instructions.

! AVERTISSEMENT - Ne pas faire fonctionner sans panier-filtre ni flotteur, car ils empêchent le liquide de pénétrer dans le moteur et de l'endommager. Ne pas aspirer de liquides sans filtre à éponge installé.

INDICATION : SI L'ASPIRATEUR SE RENVERSE ACCIDENTELLEMENT, IL PEUT PERDRE SA FORCE D'ASPIRATION. DANS CE CAS, PLACEZ L'ASPIRATEUR EN POSITION VERTICALE ET ÉTEIGNEZ L'INTERRUPTEUR. CELA PERMET AU FLOTTEUR DE REVENIR À SA POSITION NORMALE ET VOUS POUVEZ CONTINUER À UTILISER L'APPAREIL.

! AVERTISSEMENT - Lisez les consignes de sécurité et les instructions concernant les types de matériaux humides qui ne peuvent pas être aspirés avec ce produit.

! DANGER - Cet appareil contient des pièces, telles que des interrupteurs, des moteurs ou autres, qui ont tendance à produire des arcs électriques ou des étincelles susceptibles de provoquer une explosion. N'aspirez pas de matériaux inflammables, combustibles ou chauds. Ne pas utiliser à proximité de liquides ou de vapeurs explosifs, car les appareils électriques génèrent des arcs électriques ou des étincelles qui peuvent provoquer un incendie ou une explosion.

Cet aspirateur est doté d'une protection thermique intégrée contre les surcharges afin de protéger le moteur des températures élevées. Cela peut se produire en cas de forte sollicitation. Si l'aspirateur s'arrête en cours de fonctionnement en raison d'une surchauffe, éteignez l'interrupteur et laissez le moteur refroidir pendant 10 minutes. Rallumez l'interrupteur et reprenez le travail.

4.7 VIDER LE LIQUIDE DANS LE RÉCIPENT

Pour vider le réservoir, dévissez le bouchon de vidange (A) et retirez-le.

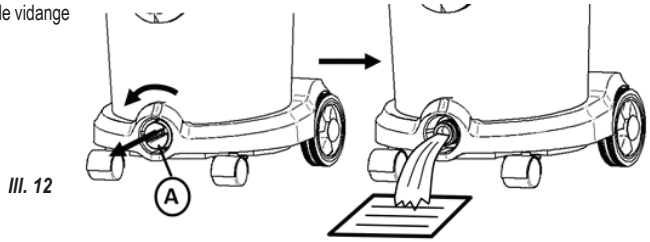

4.8 VIDANGE DU COLLECTEUR DE POUSSIÈRES/DÉBRIS (POUR LES APPAREILS DE LA CLASSE DE POUSSIÈRE L)

Pour vider le bac à poussières/résidus, retirez la tête (voir chapitre 3.1). En cas d'utilisation d'un sac d'aspirateur, retirez le sac et en mettez un nouveau.

Les appareils équipés d'un bac plastique de 20l et 30l peuvent être équipés en option d'une poignée (A) qui peut être utilisée lors de l'élimination de la poussière/des saletés.

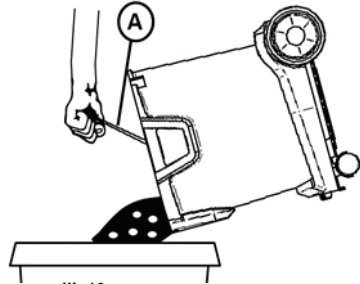

4.9 REMPLACEMENT DU SAC DE SÉCURITÉ POUR LES APPAREILS DE CLASSE H

DANGER

La poussière collectée doit être transportée dans des conteneurs étanches à la poussière. Le remplissage/la réutilisation n'est pas autorisé(e). Les déchets contenant des poussières doivent être éliminés conformément aux dispositions relatives à l'élimination des déchets.

Le collecteur de poussière ne doit être éliminé que par des personnes formées à l'élimination des déchets.

Détachez la bride en plastique de la tubulure d'aspiration dans le réservoir. Fermez l'ouverture sur le sac à poussière de sécurité avec le couvercle comme indiqué dans la figure 14.

Enroulez le sac plastique autour du sac filtrant et fermez-le avec le collier de serrage fixé au sac.

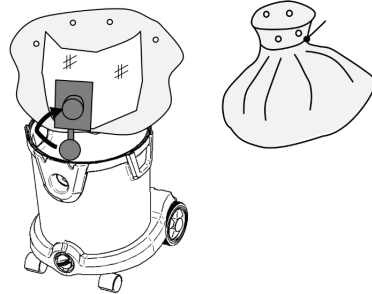

4.10 RÉGLAGE DU DIAMÈTRE DU TUYAU (EN OPTION)

Pour les aspirateurs de classe M et H, le diamètre du tuyau doit être adapté au niveau du commutateur de présélection sur l'appareil. Cela peut se faire à l'aide de l'interrupteur (A) de la figure 15.

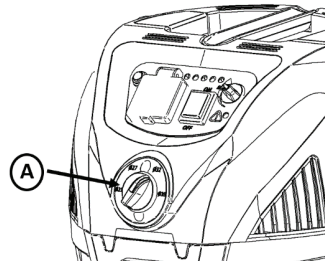

4.11 REMPLACEMENT DU FILTRE DES APPAREILS DE LA CLASSE DE POUSSIÈRE H

AVERTISSEMENT

La poussière collectée doit être transportée dans des conteneurs étanches à la poussière. Le rechargement n'est pas autorisé. Les déchets contenant des poussières doivent être éliminés conformément aux dispositions relatives à leur élimination.

Ne réutilisez pas l'élément filtrant principal après l'avoir retiré de l'appareil.

Retirez d'abord le disque filtrant à l'aide d'un tournevis, comme illustré à la figure 16, puis dévissez-le. Retirez le filtre à cartouche. Placez-le immédiatement dans un sachet à disposition et fermez-le. Éliminez le filtre à cartouche usagé dans un sac étanche à la poussière conformément aux dispositions légales.

Installez le nouveau filtre à cartouche. Lors de la mise en place, veiller à ce que le filtre à cartouche soit en contact avec tous les côtés. Insérez le disque filtrant et fixez-le avec la vis.

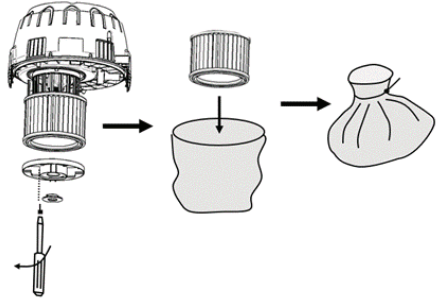

III. 16

5 NETTOYAGE DU FILTRE

Il est possible d'équiper l'appareil d'un système de nettoyage de filtre semi-automatique ou entièrement automatique

5.1 NETTOYAGE MANUEL DU FILTRE (UNIQUEMENT POUR LA CATÉGORIE DE POUSSIÈRES L ET M)

Lorsque l'on aspire des poussières fines, le filtre se bouche avec le temps et la force d'aspiration diminue. Le filtre doit donc être nettoyé pour rétablir la puissance d'aspiration. Si l'appareil n'est pas équipé d'un système de nettoyage de filtre semi-automatique ou entièrement automatique (voir chapitres suivants), le filtre peut être nettoyé manuellement de la manière suivante. Dévissez le fusible (A) et retirez-le avec le disque filtrant (B). Retirez le filtre (C). Nettoyez le filtre sous l'eau froide (D). Laissez-le sécher (E) jusqu'à ce qu'il soit complètement sec. Insérez le filtre dans l'ordre inverse (F). Fixez le disque filtrant (G) et revissez le fusible (H).

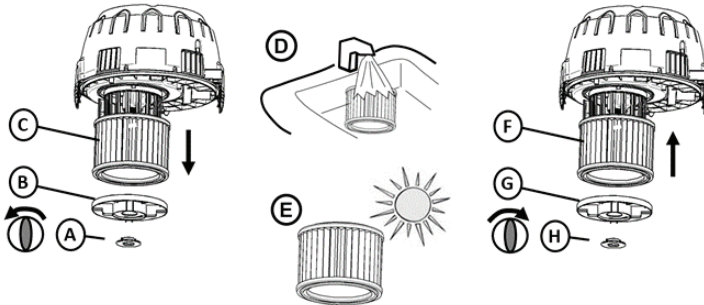

III. 17

5.2 NETTOYAGE SEMI-AUTOMATIQUE DU FILTRE (EN OPTION)

Si l'appareil est équipé du système de nettoyage semi-automatique du filtre, le filtre peut être nettoyé en fermant l'entrée du tube à main (A). Cependant, mettez d'abord l'appareil au maximum de sa puissance s'il est équipé d'un régulateur de puissance

(voir illustration 10). Fermez l'entrée à la main ou utilisez l'ouverture dans l'appareil (B). Après la fermeture de l'entrée, attendez 2-3 secondes jusqu'à ce que la dépression maximale soit établie.

Appuyez rapidement sur le bouton de nettoyage du filtre (C) 5 fois de suite.

Cela permet de nettoyer le filtre et de rétablir la puissance d'aspiration.

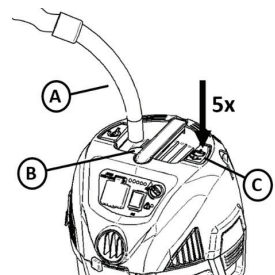

III. 18

5.3 NETTOYAGE ENTièrement AUTOMATIQUE DU FILTRE (EN OPTION)

Le système de nettoyage du filtre entièrement automatique nettoie le filtre automatiquement toutes les 15 secondes environ. Le nettoyage du filtre dure moins d'une seconde et la puissance d'aspiration n'est que légèrement interrompue pendant le nettoyage du filtre. On entend un petit « bang ». Le système de nettoyage automatique du filtre fonctionne mieux lorsque la dépression dans l'appareil est élevée. Si, pour une raison quelconque, le filtre est bouché et que la puissance d'aspiration est faible, mettez l'appareil en marche à la puissance maximale (si elle est configurée avec un régulateur de puissance), fermez l'entrée de l'appareil et attendez un petit « bang ». Le filtre est alors nettoyé et la puissance d'aspiration est rétablie.

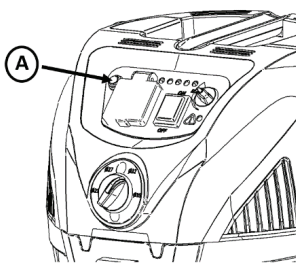

III. 19

Le nettoyage automatique du filtre peut être activé ou désactivé à l'aide de l'interrupteur (A) situé sur le panneau de commande de l'illustration 19. Lorsque l'interrupteur est allumé, le nettoyage automatique du filtre est actif.

6 APRÈS UTILISATION, STOCKAGE

Rangez l'aspirateur dans un endroit sec et à l'abri du gel.

Les tubes peuvent être stockés soit individuellement (A) à l'arrière de l'appareil, par exemple, lorsque l'appareil est transporté d'un endroit à un autre, soit ensemble (B) via le crochet de stationnement entre les inserts.

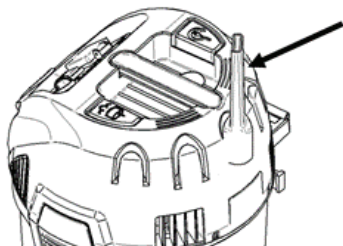

III. 21

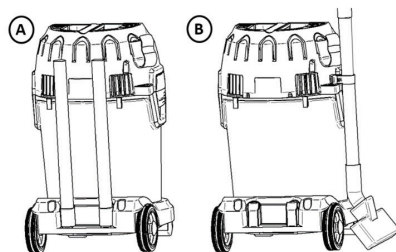

III. 20

Les buses peuvent être rangées dans les porte-accessoires sur la tête.

Sur les appareils sans enrouleur de câble, le câble (A) peut être accroché, voir illustration 22. Ces crochets peuvent également être utilisés pour ranger le tuyau (B) en l'enroulant autour de l'appareil.

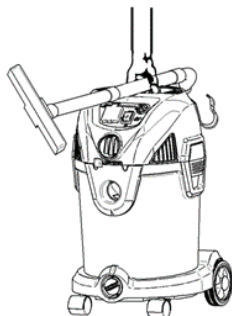

III. 23

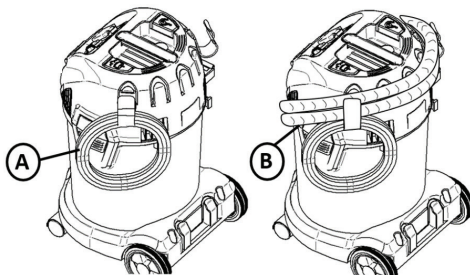

III. 22

Pour le transport d'un endroit à un autre les tubes peuvent être fixés sur la poignée, comme le montre l'illustration.

AVERTISSEMENT ! En cas de non-utilisation : Débranchez le cordon d'alimentation de la prise de courant.

7 DÉPANNAGE

La réparation ou l'entretien des composants électriques, tels que les câbles ou le moteur, ne peut être effectué que par un centre de service agréé.

L'aspirateur ne démarre pas :	-Vérifier si la fiche est correctement insérée dans la prise et si la prise est alimentée en électricité. -Un disjoncteur peut s'être déclenché. Vérifiez la boîte à fusibles. -Le câble ou la fiche peuvent être endommagés. Contactez le service après-vente pour connaître le centre de service agréé le plus proche.
Le moteur ne fonctionne pas en mode automatique	-Outil électrique défectueux ou mal raccordé. Vérifier si l'outil électrique fonctionne ou si la fiche est correctement branchée. -La puissance nominale de l'outil électrique est trop faible. Notez que la puissance minimale est de $P > 100W$.
Le moteur s'arrête :	-Une protection thermique contre les surcharges arrête le moteur si la température du moteur est trop élevée. Dans ce cas, éteignez l'appareil. Attendez 5 à 10 minutes que le moteur refroidisse. Allumez l'interrupteur et reprenez le fonctionnement.
La puissance d'aspiration est réduite :	-Le réservoir peut être plein et doit être vidé. Voir chapitre 4.8 -Les tuyaux, les tubes et les buses peuvent être bouchés et doivent être nettoyés. -Il se peut qu'une des pièces mentionnées ci-dessus soit endommagée et doive être remplacée. -Le filtre est peut-être bouché. Utilisez le système de nettoyage du filtre (voir chapitre 5) pour nettoyer le filtre. -Remplacez le filtre ou assurez-vous que le filtre est correctement installé. -Le raccord du tuyau est desserré et doit être serré.
Décharge électrostatique :	-Si l'environnement est trop sec, ajoutez de l'humidité à l'air. Si possible, utilisez un humidificateur. -Utilisez un tuyau conducteur si l'appareil est préparé de manière antistatique. -Si l'humidité relative est faible, veuillez noter que cela n'a aucune influence sur l'utilisation de l'aspirateur.
Le voyant d'avertissement et le buzzer s'allument (classe M et classe H), contrôle du débit volumétrique	-Vérifier que la taille du tuyau est réglée sur la taille correcte du tuyau utilisé. -Voir « La puissance d'aspiration est réduite » -Vérifier que le réglage de la puissance n'est pas trop bas pour l'application.

8 GARANTIE

La garantie comprend :

Cet aspirateur bénéficie d'une garantie de 2 ans. Cette garantie comprend les pièces et la main-d'œuvre et couvre les défauts de fabrication et de matériel qui peuvent survenir dans le cadre d'une utilisation normale. Cette garantie ne s'applique pas à l'usure normale.

Le service dans le cadre de cette garantie ne sera fourni que s'il est prouvé que le défaut est survenu pendant la période de garantie et que l'aspirateur a été acheté comme produit neuf. Un ticket de caisse avec la date et le type de produit fait office de preuve.

En cas de garantie/réparation, adressez-vous à votre revendeur spécialisé.

La garantie ne s'applique pas :

Usure normale des accessoires, des filtres et des moteurs.

-Défauts ou dommages résultant directement ou indirectement d'une mauvaise utilisation - comme l'aspiration de débris ou de poudre de tapis (lire les consignes de sécurité et les instructions)

-Utilisation abusive due au non-respect des instructions du manuel d'utilisation.

-Mauvaise configuration, c'est-à-dire installation ou raccordement inapproprié, dommages causés par un incendie, un incendie, la foudre ou des variations de tension inhabituelles ou autres perturbations électriques. Les perturbations électriques comprennent un disjoncteur défectueux ou des installations électriques défectueuses dans le réseau d'alimentation.

La garantie est annulée :

- Si une panne a été causée par l'utilisation de filtres, de pièces de rechange ou d'accessoires qui ne sont pas d'origine.

- Si le modèle, l'article ou un numéro d'identité/de série a été retiré de l'aspirateur.

- Si l'aspirateur a été réparé par un revendeur non agréé.

! AVERTISSEMENT - Si une pièce du boîtier du moteur se détache ou se casse, l'opération doit être arrêtée immédiatement afin d'éviter les blessures. Des réparations doivent être effectuées avant la réutilisation.

Remarque : Pour toute assistance technique, veuillez vous adresser à votre revendeur ou à notre service clientèle.

9 DÉCLARATION DE CONFORMITÉ CE

Nous déclarons par la présente que l'appareil décrit ci-dessous, de par sa conception et sa construction, et dans la version commercialisée par nos soins, est conforme aux exigences élémentaires de santé et de sécurité pertinentes des directives CE. En cas de modification apportée à l'appareil sans notre accord, la présente déclaration perd sa validité.	
Produit :	Aspirateur industriel pour liquides ou substances sèches
Type :	Énergétique
Le type de construction des appareils est conforme aux dispositions pertinentes suivantes :	Directive CE sur les machines 2006/42/CE Directive CEM 2014/30/EU ROHS 2011/65/UE
normes harmonisées appliquées :	EN 60335-1:2012+A11:2014+AC:2014+A13:2017, EN 60335-2-69:2016, EN 55014-1:2006+A1+A2, EN 55014-2:1997+A1+A2, EN 61000-3-2:2006+A1+A2, EN 61000-3-3:2008 EN62233:2008
autres normes et spécifications techniques internationales :	CEI 60335-2-69:2016 en lien avec CEIIEC 60335-1:2010, COR1:2010, COR2:2011, AMD1:2013, COR1:2014, AMD2:2016
Mandataire chargé de la préparation du dossier technique	ELECTROSTAR GmbH, Hans-Zinser-Straße 1-3, 73061 Ebersbach/Fils, Allemagne
06.12.2021	 Carsten Gresser Head of Quality Assurance

10 DONNÉES TECHNIQUES

ÉNERGÉTIQUE		
Modèle	1430	1420
Tension	220-240 V	220-240 V
Fréquence	50-60 Hz	50-60 Hz
Puissance	1 400 W	1 400 W
Puissance à la prise de l'appareil	2 200 W	2 200 W
Puissance totale	3 600 W	3 600 W
Indice de protection	I	I
Débit volumétrique	70 l/s	70 l/s
Dépression	210 hpa	210 hpa
Classe IP	IPX4	IPX4

Taille du réservoir	30 l	20 l
Vibration	< 2,5 m/s ²	< 2,5 m/s ²
Pression sonore à 1 m de distance, EN 60704-1	76 +/- 2 dB(A)	76 +/- 2 dB(A)
Puissance sonore	86 +/- 2 dB(A)	86 +/- 2 dB(A)
Poids	12,0 kg	10,6 kg
Dimensions l x L x H	405 x 375 x 612 mm	405 x 375 x 492 mm

11 SERVICE CLIENTÈLE

Si vous avez besoin d'une assistance technique ou de pièces de rechange, veuillez vous adresser à votre revendeur ou au service après-vente : www.starmix.de

12 PIÈCES DE RECHANGE

ATTENTION : N'utiliser que des accessoires d'origine.

Dénomination de l'article		N° de commande
Cartouche filtrante FPP 3500, WS	PET, H13, 3 500 cm ² , classe de poussière M	460727
Cartouche filtrante FPP 5000 HEPA, WS	PET, HEPA H14, 5 000 cm ² , classe de poussière H	460475
Sac de vidange FBV 30, WS (5 pièces)	Sac en non-tissé 30 l, classe de poussière M	460772
Sac de vidange FBVPE 30, WS (5 pièces)	Sac en PE avec insert en non-tissé 30 l, classe de poussière H	460482
Sac de vidange FBVPE 20, WS (5 pièces)	Sac en PE avec insert en non-tissé 20 l, classe de poussière H	460734



Español

⚠ ¡PELIGRO!

- ▶ Existe riesgo de asfixia
 - Los material de embalaje, como las bolsas de plástico, no deben quedar al alcance de los niños.
- ▶ Nunca se suba ni se siente encima de la aspiradora.
- ▶ Se requiere especial atención al aspirar escaleras. Asegúrese de disponer de una buena estabilidad.
- ▶ No tire, doble ni sujete el cable de alimentación ni la manguera de aspiración sobre bordes afilados.
- ▶ Coloque siempre el cable de alimentación y la manguera de aspiración de forma que nadie pueda tropezar con ellos.
- ▶ En caso de escape de espuma o líquidos, apague inmediatamente la aspiradora.
- ▶ Mantenga siempre seco el interior de la tapa.
- ▶ **No** debe ponerse en funcionamiento la aspiradora ni sus accesorios, si:
 - La aspiradora presenta daños visibles (grietas/roturas)
 - El cable de alimentación defectuoso o presenta grietas o envejecimiento
 - Se sospecha de un daño en una zona no visible (tras una caída).

⚠ ¡PELIGRO!

- ▶ No ponga la aspiradora en funcionamiento en habitaciones con riesgo de explosión.
- ▶ Mantenga la aspiradora alejada de gases y sustancias inflamables.

⚠ ¡PELIGRO!

- ▶ No se pueden aspirar disolventes inflamables o explosivos, productos empapados en disolventes, polvos explosivos, líquidos como gasolina, aceite, alcohol, diluyentes o productos que presenten una temperatura superior a 60 °C.
 - ▷ ¡De lo contrario existe peligro de explosión y de incendio!

⚠ ¡PELIGRO!

- ▶ Las reparaciones únicamente deben ser efectuadas por personal cualificado, por ej. por el servicio de atención al cliente. Utilice únicamente piezas de repuesto originales.
- ▶ Los dispositivos con una reparación inadecuada representan un peligro para los usuarios.

⚠ ¡PELIGRO!

- ▶ Utilice la toma de corriente de la aspiradora únicamente para los fines detallados en el manual de instrucciones.
- ▶ El fabricante no se hace responsable de los daños provocados por un uso no previsto, un manejo inapropiado o reparaciones inadecuadas.
- ▶ Nunca utilice un cable alargador dañado.
- ▶ Si el cable de conexión de la aspiradora está dañado deberá reemplazarse por un cable de conexión especial, disponible a través del fabricante o del servicio de atención al cliente.
- ▶ La tensión establecida en la placa de características debe coincidir con la tensión de la red eléctrica.
- ▶ Apague la aspiradora y desconecte el enchufe después de cada uso y de realizar cualquier tarea de mantenimiento.
- ▶ Tire siempre de la clavija de enchufe, nunca del cable de conexión.
- ▶ Nunca conecte ni desconecte la clavija de enchufe con las manos húmedas.
- ▶ La fuente de alimentación debe estar protegida por un fusible con un amperaje adecuado.
- ▶ Nunca abra la aspiradora al aire libre en caso de lluvia o tormentas.
- ▶ Guarde la aspiradora en una habitación seca y protegida de posibles heladas.

⚠ ¡ADVERTENCIA!

- ▶ Las aspiradoras de la clase de polvo **L** son adecuadas para aspirar polvos nocivos, secos, no inflamables y con límites de exposición profesional (LEP) > 1 mg/m³.
- ▶ Las aspiradoras de la clase **M** son adecuadas para aspirar polvos secos, no inflamables, líquidos no inflamables, polvos de madera y polvos nocivos con LEP ≥ 0,1 mg/m³.
- ▶ Las aspiradoras de la clase **H** son adecuadas para aspirar polvos secos, no inflamables, líquidos no inflamables, partículas cancerígenas y patógenas, así como líquidos no inflamables, polvos de madera y polvos nocivos con todos los LEP.

⚠ ¡ADVERTENCIA!

- ▶ Esta máquina no debe ser utilizada por personas (niños incluidos) con capacidades físicas, sensoriales o mentales limitadas o que no tengan experiencia ni conocimientos sobre la misma.
- ▶ Los niños deben ser supervisados para evitar que jueguen con el dispositivo.
- ▶ Nunca dirija la boquilla, la manguera o el tubo hacia personas o animales.

⚠ ¡ADVERTENCIA!

- ▶ Utilice únicamente los accesorios suministrados junto con la aspiradora o bien los que aparecen recogidos en el manual de instrucciones. El uso de otros accesorios puede afectar a la seguridad del producto.
- ▶ Limpie y desinfecte la aspiradora inmediatamente después de su uso para evitar la aparición de gérmenes por falta de higiene durante periodos prolongados, especialmente cuando se usa en plantas de procesamiento de alimentos.
- ▶ No utilice dispositivos con chorros de vapor o limpiadores de alta presión para la limpieza.
- ▶ El ácido, la acetona y los disolventes pueden dañar ciertas partes de la aspiradora.
- ▶ No deje el dispositivo sin vigilancia. Extraiga el enchufe en caso de interrupción prolongada del trabajo.
- ▶ No limpie los cartuchos de filtro con aire a presión.

Antes de la puesta en funcionamiento de la aspiradora, lea atentamente estas instrucciones. Estas aportan indicaciones importantes sobre manejo, seguridad, mantenimiento y cuidados. Conserve adecuadamente este manual de instrucciones y entrégueselo al siguiente propietario en caso de venta.

El fabricante se reserva el derecho a realizar cambios en el diseño y el equipamiento.

No pueden realizarse trabajos distintos a los descritos en este manual de instrucciones.

Esta máquina ha sido concebida para uso profesional, por ejemplo para utilizar en hoteles, escuelas, hospitales, fábricas, comercios, oficinas y empresas de alquiler.

Antes de comenzar a usar

- ▶ Compruebe la integridad del contenido y posibles daños de transporte al desembalar el producto.
- ▶ Antes de comenzar su uso, los usuarios deben recibir información, instrucciones y formación sobre el uso de la aspiradora y las sustancias con las que puede utilizarse, incluido el procedimiento seguro para la eliminación del material recogido.

1 INFORMACIÓN DE SEGURIDAD IMPORTANTE

- Las señales de advertencia e información dispuestas en la máquina aportan información importante para un funcionamiento seguro.

- Además de las indicaciones aquí contenidas, se deben respetar las normas generales de seguridad y las normas de prevención de accidentes del legislador.

1.1 SÍMBOLOS UTILIZADOS EN LA MÁQUINA

ADVERTENCIA

Para máquinas con clase de polvo H se aplica lo siguiente: El dispositivo es adecuado para aspirar polvos secos no inflamables, líquidos no inflamables, polvos perjudiciales para la salud con todos los valores LEP, polvos cancerígenos y polvos que contengan gérmenes.

Clase de polvo H (IEC 60335-2-69). En esta clase se incluyen los siguientes polvos: Polvos con todos los valores LEP, todos los tipos de polvos cancerígenos y polvos mezclados con agentes patógenos. Las aspiradoras de polvo de clase H se revisan en su totalidad y tienen un nivel de permeabilidad máximo de 0,005%. La eliminación de polvo debe quedar libre de polvo.



La etiqueta de seguridad del dispositivo advierte: Este dispositivo contiene polvos nocivos para la salud. Los trabajos de vaciado y mantenimiento, incluida la extracción del dispositivo de recolección de polvo, solo deben ser realizados por personal autorizado que utilice el equipo de protección personal adecuado. El dispositivo solo se puede poner en funcionamiento una vez que se haya instalado y comprobado el sistema de filtrado completo.

La versión de clase de polvo M contiene polvo peligroso. El vaciado y el mantenimiento, incluida la extracción de la bolsa para el polvo, solo pueden ser realizados por una persona que esté familiarizada con el dispositivo y que lleve el equipo de protección adecuado. No encienda el dispositivo hasta que se haya instalado el sistema de filtro completo y se haya probado la función del control de flujo de volumen.

- Nota: Con este dispositivo puede recoger todo tipo de polvo hasta la clase de polvo M. La ley exige el uso de una bolsa colectoras de polvo.

- Nota: El dispositivo es adecuado como aspirador industrial y como dispositivo de eliminación de polvo para uso portátil, para aspirar polvo seco no inflamable con valores LEP superiores o iguales a 0,1 mg/m³.

- Al aspirar polvo fino, una bolsa de filtro de vellón o también se debe usar una bolsa para polvo.



La versión de clase de polvo L es adecuada para las siguientes aplicaciones:

- El dispositivo de clase de polvo L es adecuado para aspirar polvos secos no inflamables, líquidos, astillas de madera y polvos peligrosos con un valor límite de exposición de > 1 mg/m³. El dispositivo debe estar equipado con un filtro adecuado que corresponda a la clase de peligro del polvo que va a aspirar.

- Recoja únicamente las sustancias peligrosas según IEC/EN 60335-2-69 (clase L) con la aspiradora adecuada. Está prohibido su uso para aspirar otras sustancias peligrosas.



1.2 NIVELES DE PELIGRO

PELIGRO

Indica un peligro inminente que provocará lesiones graves o la muerte.

ADVERTENCIA

Indica una situación posiblemente peligrosa que puede provocar lesiones graves o la muerte.

ATENCIÓN

Indica una situación potencialmente peligrosa que puede provocar lesiones leves.

1.3 INDICACIONES DE SEGURIDAD

PELIGRO

- Al retornar el aire de extracción a la habitación, se debe garantizar una tasa de ventilación L suficiente en la habitación. Para cumplir con los valores límite requeridos, el caudal volumétrico de recirculación no puede superar el 50 % del caudal volumétrico de aire exterior (volumen espacial VR x tasa de ventilación LW). Sin un sistema de ventilación especial, se aplica lo siguiente: $LW=1h^{-1}$.
- La máquina solo puede ser utilizada por personas capacitadas en el funcionamiento de la misma y en el manejo de los materiales para los que está destinada, incluyendo una formación para la eliminación segura del material aspirado.
- Este dispositivo puede contener polvo nocivo. Las tareas de reparación y mantenimiento, incluida la limpieza del recipiente colector de polvo, solo pueden ser realizados por profesionales que lleven el equipo de protección adecuado.
- No utilice el dispositivo sin un sistema de filtrado completo.
- Tenga en cuenta las normas de seguridad aplicables a los materiales que va a aspirar.

1.4 CABLE DE RED

PELIGRO

- El voltaje especificado en la placa de características debe coincidir con el voltaje de la fuente de alimentación.
- Utilice el cable de alimentación especificado por el fabricante; esto también se aplica en caso de reemplazar el cable.
- Antes de cada uso, verifique que el cable de red con enchufe no presente ningún tipo de daño. Si el cable de red está dañado, envíelo inmediatamente al servicio de atención al cliente/electricista autorizado para su reparación y así evitar posibles peligros.
- El dispositivo solo puede conectarse a una fuente de alimentación que haya sido instalada según IEC 60364 por un electricista cualificado.
- Nunca toque la aspiradora con las manos húmedas.
- Asegúrese de que ni el cable de red ni los cables alargadores sufran daños por aplastamientos, pinzamientos, tirones o similares. Proteja el cable del calor, aceites y bordes afilados.
- Revise regularmente que el cable de red no presente daños, roturas o modificaciones. En caso de detectar daños, el cable deberá reemplazarse antes de seguir utilizándose.
- Si se reemplazan los acoplamientos de la red o del cable de extensión, debe garantizarse la protección contra salpicaduras y la estanqueidad mecánica.
- No limpie el dispositivo con una manguera de agua o un limpiador de alta presión (riesgo de cortocircuito u otros daños).

1.5 APLICACIÓN

PELIGRO

- Todas las piezas, en particular el cable de red y el cable alargador, deben revisarse antes de su uso para comprobar su buen estado y seguridad de funcionamiento. De lo contrario deberá desconectar el enchufe de inmediato. El dispositivo no puede ponerse en funcionamiento.
- No aspire objetos que estén ardiendo o incandescentes.
- No utilice el dispositivo para aspirar a personas o animales.
- Los dispositivos no deben emplearse en exteriores en caso de heladas.
- El dispositivo no deben utilizarse en zonas con riesgo de explosión.
- ¡Algunos materiales pueden formar vapores o mezclas explosivas al ser levantados por el aire de aspiración!
- PRECAUCIÓN Esta máquina únicamente debe guardarse en interiores.
- Nunca aspire los siguientes materiales:

- o Gases, líquidos y partículas de polvo explosivos o inflamables (partículas de polvo reactivas)
 - o Polvos metálicos reactivos (como aluminio, magnesio, zinc) en combinación con productos de limpieza muy alcalinos o ácidos
 - o Ácidos y soluciones alcalinas fuertes, sin diluir
 - o Disolventes orgánicos (como gasolina, diluyente de pintura, acetona, fuel combustible).
- Además, estas sustancias pueden corroer los materiales del dispositivo.

1.6 FUNCIONAMIENTO

PELIGRO

- El operador debe utilizar el dispositivo correctamente. Debe tener en cuenta las características locales y ser considerado con terceros, especialmente si son niños, cuando utilice el dispositivo.
- Nunca deje el dispositivo desatendido mientras esté en funcionamiento y no se haya desenchufado el cable de red.
- Utilice siempre guantes adecuados cuando trabaje con el dispositivo.
- El dispositivo solo puede ser utilizado por personas que hayan sido instruidas en el uso del mismo, que puedan demostrar que disponen de la cualificación y la experiencia necesarias para usar el dispositivo o que hayan sido expresamente designadas para su uso.
- Este dispositivo no ha sido diseñado para ser utilizado por personas (incl. niños) con capacidades físicas, sensoriales o mentales limitadas o falta de experiencia y conocimiento, a menos que cuenten con la supervisión de una persona responsable de su seguridad o hayan recibido instrucciones por parte de esta sobre cómo utilizar el dispositivo.
- Los niños deben ser supervisados para evitar que jueguen con el dispositivo.

ADVERTENCIA

- El polvo nocivo para la salud solo debe aspirarse con aspiradores adecuados de las clases de polvo M y H.
- Asegúrese de que el cable de red no entre en contacto con los cepillos giratorios.
- Los operadores deben tener la formación adecuada para utilizar estas máquinas
- Antes de su uso, los operadores deben recibir información, instrucciones y formación sobre el uso de la máquina y los materiales para los que está destinada, incluido el método seguro para retirar y desechar el material recogido.

1.7 TRANSPORTE

ADVERTENCIA

- Para el transporte, el motor debe estar parado y el dispositivo debidamente asegurado.

ATENCIÓN

- Para evitar accidentes o lesiones durante el transporte, tenga en cuenta el peso del aparato (ver caract. técnicas).

1.8 MANTENIMIENTO

PELIGRO

- Apague el aparato y desconecte el enchufe antes de limpiar o realizar tareas de mantenimiento en el aparato.
- Los colectores de polvo son dispositivos de protección para prevenir o eliminar los peligros que se especifican en las normas BGV A1 (solo en Alemania).
- Para realizar tareas de mantenimiento, el usuario debe desmontar, limpiar y mantener el dispositivo en la medida de lo posible sin poner en peligro al personal de mantenimiento ni a otras personas. Entre las medidas de precaución adecuadas se incluye la descontaminación antes de desmontar el dispositivo. Deben tomarse las medidas adecuadas para una ventilación forzada, filtrada y localizada en el lugar de desmontaje del dispositivo, así como para una limpieza del área de mantenimiento y una protección adecuada del personal.
- La parte exterior del dispositivo debe limpiarse en profundidad para eliminar todas las sustancias nocivas. Como alternativa, se puede colocar un sellado antes de retirar la unidad del área de peligro. Todas las piezas del dispositivo deben considerarse contaminadas al retirarse del área de peligro. Para evitar la propagación del polvo, deben aplicarse las medidas adecuadas.
- Como parte de las tareas de mantenimiento y reparación, deberán desecharse todos los objetos contaminados que no puedan limpiarse adecuadamente. Estos objetos deben desecharse en bolsas impermeables de acuerdo con las normas aplicables para la eliminación de dichos desechos.
- Durante el transporte o el mantenimiento del dispositivo debe cerrarse el orificio de aspiración con el tapón.

- Las tareas de mantenimiento solo pueden ser realizadas por centros de atención al cliente autorizados o profesionales que estén familiarizados con las normas de seguridad pertinentes.
- Tenga en cuenta las normas locales de seguridad para dispositivos portátiles de uso comercial.
- Peligro por polvo nocivo para la salud. Al realizar tareas de mantenimiento (por ej., cambio de filtro), utilice siempre ropa desechable y respiradores de clase P2 o superior.
- Para las máquinas de clase H y M, el exterior de la máquina debe descontaminarse mediante métodos de limpieza con aspiración de polvo y limpiarse o tratarse con selladores antes de retirarlas de un área peligrosa. Todas las piezas de la máquina deben considerarse contaminadas al retirarlas del área peligrosa y deben tomarse las medidas adecuadas para evitar la propagación del polvo.
- Puede probar la capacidad de filtración del dispositivo utilizando el método de prueba especificado en EN 60 335-2-69 22.AA.201.2. Esta comprobación debe realizarse al menos una vez al año, o más si las normativas nacionales así lo establecen. Si la prueba resulta negativa, deberá repetirse con un filtro de cartucho nuevo.

Atención

¡Riesgo de daños! No utilice productos de limpieza que contengan silicona para limpiar.

- No se requiere ayuda externa para realizar las tareas básicas de mantenimiento y limpieza.
- La superficie del dispositivo y el interior del recipiente deben limpiarse regularmente con un paño húmedo.

1.9 DISPOSITIVOS DE SEGURIDAD

PRECAUCIÓN

- Los dispositivos de seguridad sirven para proteger al usuario y no se deben modificar ni ignorar.

ADVERTENCIA

- Los dispositivos de seguridad para evitar peligros deben revisarse y mantenerse con regularidad. Esto significa que el personal del fabricante o las personas formadas por el fabricante deberán verificar la funcionalidad de los dispositivos al menos una vez al año, es decir, comprobar fugas, daños en el filtro, funcionamiento de los controles, etc.

Luces y tonos de advertencia

- La luz y/o el tono de advertencia se activarán cuando la velocidad del aire en la manguera caiga por debajo de 20 m/s en las versiones de clase de polvo M y H.

1.10 Permisos y licencias

Las pruebas eléctricas deben realizarse de acuerdo con las disposiciones de seguridad de las normas de seguridad EN 62638. Estas pruebas deben realizarse a intervalos regulares y después de reparaciones o modificaciones. La aspiradora está homologada según IEC/EN 60335-2-69.

2 RESUMEN

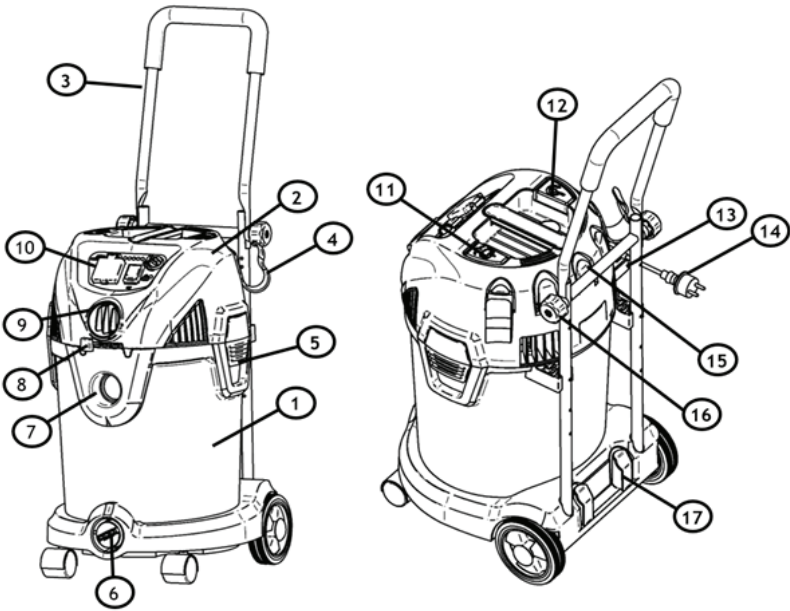

1. Recipiente	11. Botón de limpieza de filtro (opcional)
2. Cabezal	12. Botón de recogida de cable (opcional)
3. Manillar (opcional)	13. Gancho de sujeción
4. Gancho para manguera y cable (opcional)	14. Enchufe de alimentación
5. Pinza de bloqueo	15. Soporte para boquillas
6. Orificio de drenaje	16. Tornillo de ajuste
7. Orificio de aspiración	17. Soportes de tubería
8. Control de escape (solo para máquinas de la clase de polvo L)	
9. Orificio de escape o ajuste de tamaño de manguera	Algunos de estos accesorios van empaquetados dentro del depósito. En caso de faltar piezas, póngase en contacto con nuestro servicio de atención al cliente.

10. Panel de control
21. Boquilla para ranuras
22. Boquilla para tapicerías
23. Cepillo de aspiración
24. Boquilla de suelo (aspiración en seco)
25. Labios de aspiración
26. Bolsa de filtro
27. Manguito de herramienta (opcional)
28. Manguera de aspiración

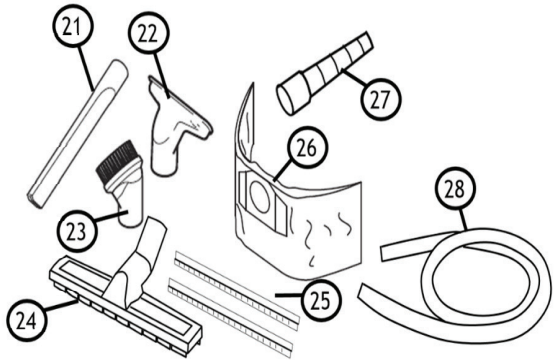

3 INDICACIONES PARA EL PRIMER USO

Lea atentamente el apartado 1: INFORMACIÓN DE SEGURIDAD IMPORTANTE de este manual antes de instalar y utilizar la aspiradora.

3.1 ACCESORIOS

Las boquillas y los accesorios de la máquina se guardan en el recipiente durante el transporte. Para abrir el recipiente, abra las pinzas y retire el cabezal. Retire las piezas y vuelva a colocar el cabezal. Fije el cabezal con las pinzas.

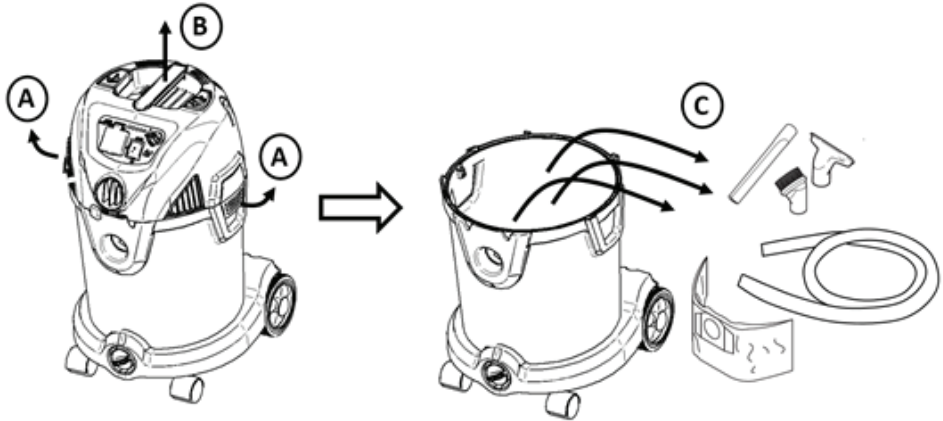

Fig. 3

Ver apartado 6: Almacenamiento de los accesorios en el dispositivo.

3.2 MONTAJE DE LOS SOPORTES DE MANGUERA Y CABLE

Introduzca los dos soportes de manguera/cable en el lugar adecuado del cabezal.

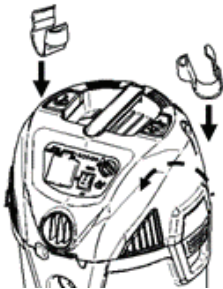

Fig. 4

3.3 PREPARACIÓN DEL MANILLAR (OPCIONAL)

El manillar puede plegarse durante el transporte. Para fijarlo en la posición adecuada, doble la parte superior hacia arriba (A) y fíjelo con los 2 tornillos (B). Asegúrese de que ambas partes queden fijadas por igual.

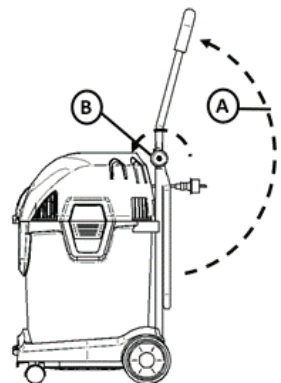

Fig. 5

4 USO DE LA ASPIRADORA

4.1 USO DE BOLSAS DE POLVO

Al aspirar polvo seco puede utilizar una bolsa de polvo opcional para recogerlo y facilitar su desecho. Para colocar la bolsa de polvo debe retirar el cabezal (ver también fig. 3). Coloque la bolsa de polvo tal y como se indica en la imagen 6A. Vuelva a colocar el cabezal y fíjelo con las pinzas.

Para la clase de polvo M se requiere un vaciado sin polvo, por lo que se debe utilizar un saco colector de polvo o similar.

Para máquinas con clase de polvo H se requiere un vaciado sin polvo.

Utilice el saco colector de seguridad especial tal como se muestra

en la imagen 6B. Conecte la pieza de plástico de la bolsa de polvo a la conexión del depósito.

Asegúrese de que quede correctamente fijado.

Sujete la bolsa de plástico por el borde del recipiente. Asegúrese de que el orificio para equilibrar la presión se encuentre en el interior del depósito.

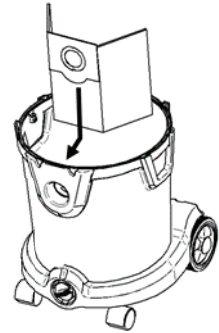
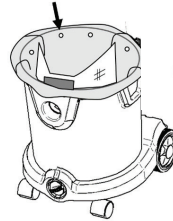
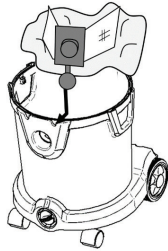
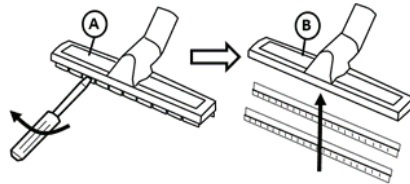

Fig. 6A

Fig. 6B

Fig. 7



4.2 ASPIRACIÓN DE SUELO SECO O HÚMEDO

Utilice la boquilla para suelos secos (A) con el anillo de cerdas para aspirar el polvo seco y la suciedad.

Para aspirar suciedad húmeda, reemplace el anillo de cerdas con un destornillador e inserte los rascadores de goma.

4.3 ASPIRACIÓN DE POLVO: COLOCAR Y QUITAR LA MANGUERA

Para aspirar conecte la manguera (A) a la entrada de aspiración (B).

Para retirar la manguera, gírela y tire de ella con un movimiento (C).

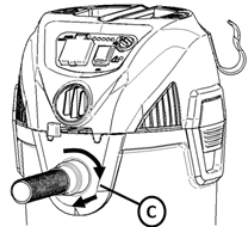
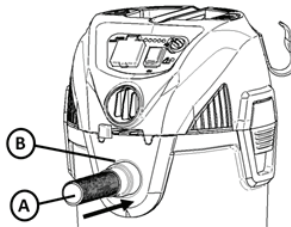

Fig. 8

4.4 SOPLAR (SOLO CLASE DE POLVO L): COLOCAR Y QUITAR LA MANGUERA

La máquina también puede emplearse como sopladora.

Para utilizar la función de sopladora, introduzca la manguera en el orificio de soplado (A) utilizando la misma técnica que en el orificio de aspiración. Ver arriba. El soplado se controla con la palanca (B).

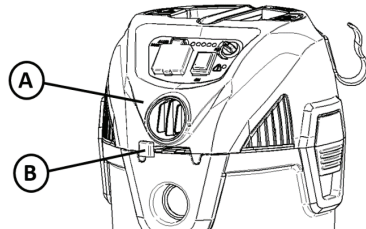

Fig. 9

4.5 ENCENDER EL DISPOSITIVO

La aspiradora se enciende y se apaga presionando el botón de arranque/apagado (A).

La máquina puede equiparse opcionalmente con luces LED con control de rendimiento (C). Girando el botón puede controlarse la potencia de aspiración de la máquina. La potencia de aspiración también se muestra a través de las luces LED. En caso de equipamiento con LED, el primer LED de la izquierda se enciende cuando la máquina está enchufada.

Para utilizar la toma de corriente opcional (B) consulte el siguiente apartado.

La máquina puede equiparse opcionalmente con un indicador (D). Este indicador se ilumina cuando la presión negativa está demasiado alta. Esto puede deberse a que el filtro esté obstruido y deba limpiarse (ver apartado siguiente) o a que la bolsa/recipiente esté lleno y debe reemplazarse/vaciarse.

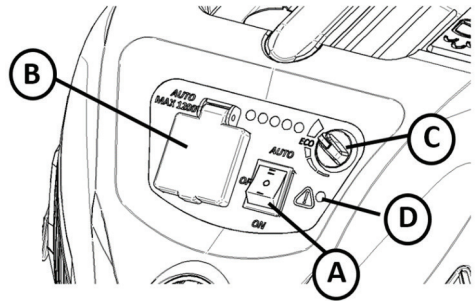

Fig. 10

4.6 ASPIRADORA CON TOMA DE CORRIENTE Y SISTEMA AUTOMÁTICO DE ARRANQUE/APAGADO (OPCIONAL)

La máquina puede equiparse opcionalmente con una toma de corriente que puede utilizarse para la conexión de una herramienta eléctrica. Conecte la herramienta eléctrica a la toma de corriente (A). Retire el tubo de mano y coloque el adaptador cónico (B). Inserte el adaptador cónico en la herramienta eléctrica (C). Encienda la aspiradora con el interruptor (D) en modo AUTOMÁTICO. Entonces, la aspiradora arranca cuando la herramienta eléctrica está encendida y se detiene con retardo (para vaciar la manguera) cuando se apaga la herramienta eléctrica.

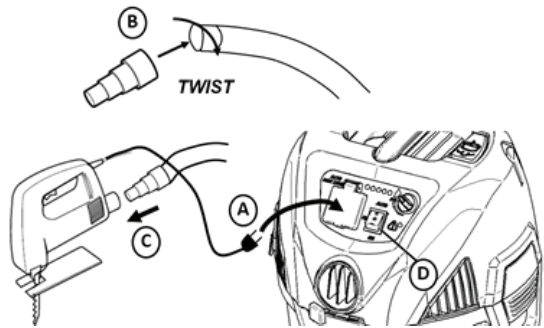

Fig. 11

!ADVERTENCIA: La toma de corriente de la máquina solo debe utilizarse para los fines establecidos en las instrucciones.

!ADVERTENCIA: No utilizar sin cesto filtrante ni flotador, ya que estos evitan que entre líquido al motor y este se dañe. No aspire líquidos sin filtro de esponja instalado.

NOTA: SI LA ASPIRADORA VUELVA ACCIDENTALMENTE PUEDE PERDER SU POTENCIA DE ASPIRACIÓN. SI ESTO OCURRE, COLOQUE LA ASPIRADORA EN POSICIÓN VERTICAL Y APAGUE EL INTERRUPTOR. ESTO HARÁ QUE EL FLOTADOR VUELVA A SU POSICIÓN NORMAL Y USTED PODRÁ CONTINUAR TRABAJANDO.

!ADVERTENCIA: Lea las instrucciones e indicaciones de seguridad sobre los tipos de materiales húmedos que no se pueden aspirar con este producto.

!PELIGRO: Este equipo contiene piezas, como interruptores, motores o similares, que son propensos a formar arcos voltaicos o chispas que pueden provocar una explosión. No aspire materiales inflamables, combustibles o que estén calientes. No lo utilice en caso de líquidos o vapores explosivos, ya que los equipos eléctricos crean arcos voltaicos o chispas que pueden provocar un incendio o una explosión.

Esta aspiradora tiene incorporada una protección frente a sobrecargas térmicas para proteger el motor de las altas temperaturas. Esto puede ocurrir en caso de uso intensivo. Si durante su funcionamiento la aspiradora se apaga debido a un sobrecalentamiento, apague el interruptor y deje que el motor se enfríe durante 10 minutos. Vuelva a encender el interruptor y reanude el trabajo.

4.7 VACIAR EL LÍQUIDO DEL RECIENTE

Para vaciar el recipiente, desenrosque y retire el tapón de drenaje (A).

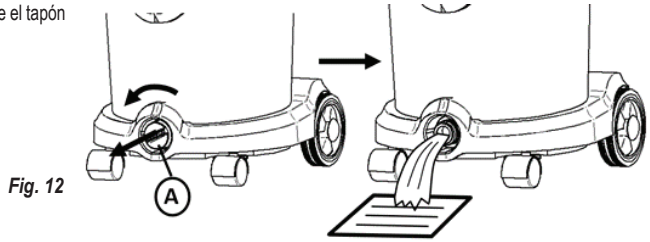

4.8 VACIADO DEL RECIENTE PARA POLVO/ RESIDUOS (SOLO PARA MÁQUINAS DE LA CLASE DE POLVO L)

Para vaciar el recipiente para polvo/residuos retire el cabezal (ver apartado 3.1). Si utiliza una bolsa para aspiradora, retirela e inserte una nueva.

Las máquinas con recipiente de plástico de 20 l y 30 l pueden equiparse opcionalmente con un asa (A) que se puede utilizar para eliminar el polvo o la suciedad.

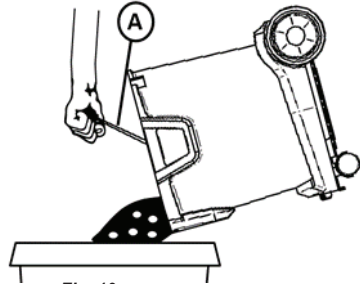

4.9 CAMBIO DEL SACO COLECTOR EN MÁQUINAS CON CLASE DE POLVO H

PELIGRO

El polvo recogido debe transportarse en recipientes a prueba de polvo. No se permite volver a rellenar/reutilizar. Los residuos que contengan polvo deben eliminarse de acuerdo con las normas de eliminación aplicables.

El recipiente colector de polvo solo puede ser eliminado por personas formadas en la eliminación de residuos.

Separe la brida de plástico del tubo de aspiración del depósito. Cierre el orificio del saco colector de seguridad con la tapa tal y como se muestra en la fig. 14. Envuelva la bolsa de plástico alrededor de la bolsa del filtro y asegúrela sujetando la bolsa con la brida.

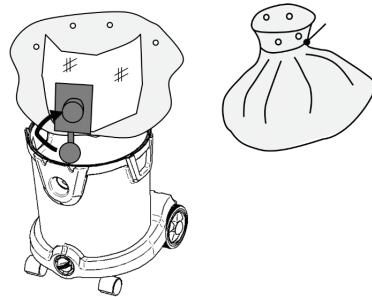

4.10 AJUSTE DEL DIÁMETRO DE LA MANGUERA (OPCIONAL)

En el caso de las aspiradoras de clase M y H, el diámetro de la manguera debe ajustarse mediante el interruptor selector de la máquina. Esto puede hacerse con el interruptor (A) de la fig. 15.

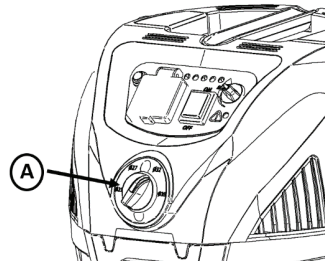

4.11 CAMBIO DE FILTRO EN MÁQUINAS DE LA CLASE DE POLVO H

ADVERTENCIA

El polvo recogido debe transportarse en recipientes a prueba de polvo. No está permitido volver a llenarlos. Los residuos que contengan polvo deben eliminarse de acuerdo con las normas de eliminación aplicables.

No vuelva a utilizar el cartucho del filtro principal una vez que se haya retirado del dispositivo.

En primer lugar, retire el disco del filtro con un destornillador como se muestra en la fig. 16 y luego desatornillelo. Retire el filtro de cartucho. Colóquelo inmediatamente en una bolsa ya preparada y séllela. Deseche el filtro de cartucho usado en una bolsa a prueba de polvo siguiendo la normativa legal.

Coloque el nuevo cartucho de filtro. Al insertarlo, asegúrese de que el filtro de cartucho esté en contacto por todos sus lados. Inserte los discos de filtro y fíjelos con el tornillo.

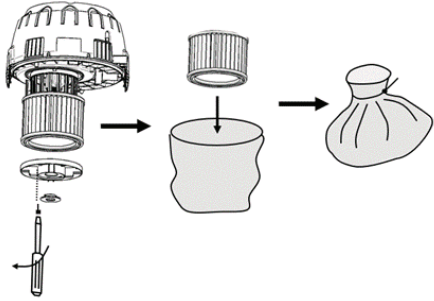

Fig. 16

5 LIMPIEZA DEL FILTRO

Opcionalmente, la máquina puede equiparse con un sistema de limpieza de filtro semiautomático o completamente automático.

5.1 LIMPIEZA MANUAL DEL FILTRO (SOLO CON CLASE DE POLVO L Y M)

Al aspirar polvo fino, con el tiempo el filtro se acaba obstruyendo y la potencia de aspiración disminuye. Para restablecer la potencia de aspiración, el filtro debe limpiarse. Si la máquina no está equipada con un sistema de limpieza de filtro semiautomático o completamente automático (consultar los apartados siguientes), el filtro se puede limpiar manualmente de la siguiente manera. Desenrosque el seguro (A) y retírelo junto al disco de filtro (B). Retire el filtro (C). Limpie el filtro con agua fría (D). Déjelo secar (E) hasta que esté totalmente seco. Vuelva a colocar el filtro en orden inverso (F). Fije el disco de filtro (G) y vuelva a enroscar el seguro (H).

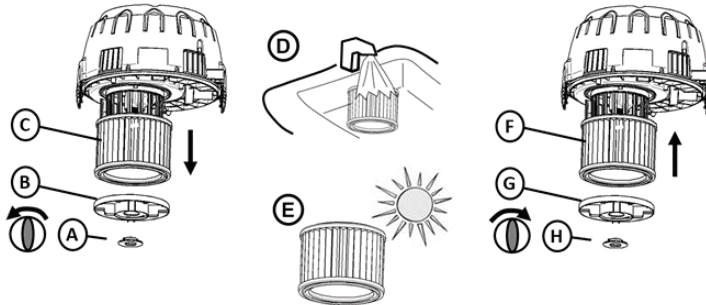

Fig. 17

5.2 LIMPIEZA DE FILTRO SEMIAUTOMÁTICA (OPCIONAL)

Si la máquina está equipada con el sistema de limpieza de filtro semiautomático, el filtro puede limpiarse cerrando la entrada del tubo de mano (A). No obstante, si la máquina está equipada con un regulador de potencia, ajuste en primer lugar la máquina a la potencia máxima (ver fig. 10). Cierre la entrada manualmente o utilice el orificio de la máquina (B). Una vez cerrada la entrada, espere 2-3 segundos hasta que se genere la presión negativa más elevada posible.

Presione con rapidez el botón de limpieza del filtro (C) 5 veces seguidas.

Así se limpiará el filtro y se restaurará la potencia de aspiración.

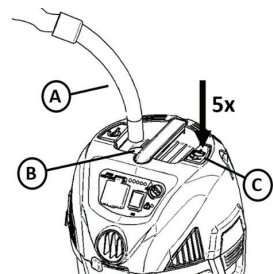

Fig. 18

5.3 LIMPIEZA DEL FILTRO COMPLETAMENTE AUTOMÁTICA (OPCIONAL)

El sistema de limpieza del filtro completamente automático limpia el filtro aproximadamente cada 15 segundos de forma automática. La limpieza del filtro dura menos de un segundo y la potencia de aspiración únicamente se interrumpe ligeramente durante la limpieza del filtro. Se escuchará un pequeño chasquido. El sistema de limpieza del filtro automático funciona mejor cuando la presión negativa de la unidad está alta. Si por alguna razón el filtro está obstruido y la potencia de aspiración es baja, active la máquina a máxima potencia (si está configurada con regulador de potencia), cierre la entrada de la máquina y espere hasta que escuche un pequeño chasquido. Entonces se limpiará el filtro y se restaurará la potencia de aspiración.

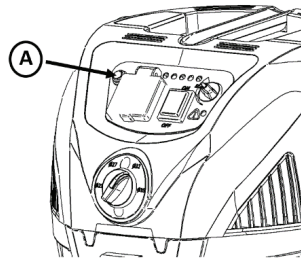

Fig. 19

La limpieza automática del filtro puede activarse o desactivarse a través del interruptor (A) del panel de control de la fig. 19. Cuando el interruptor se ilumina, la limpieza automática del filtro está activa.

6 ALMACENAMIENTO DESPUÉS DE SU USO

Almacene la aspiradora en un lugar seco y protegido frente a heladas.

Los tubos pueden almacenarse individualmente (A) en la parte trasera de la máquina, por ejemplo, si se transporta la máquina de un lugar a otro, o juntos (B) sobre el gancho de estacionamiento entre usos.

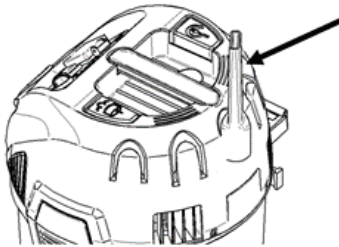

Fig. 21

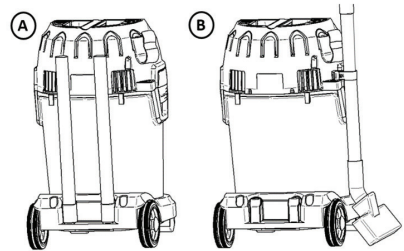

Fig. 20

Las boquillas se pueden guardar en los soportes para accesorios del cabezal.

Para máquinas sin enrollador de cable, el cable (A) se puede colgar en el gancho, ver fig. 22. Estos ganchos también pueden utilizarse para almacenar la manguera (B), enrollándola alrededor de la máquina.



Fig. 23

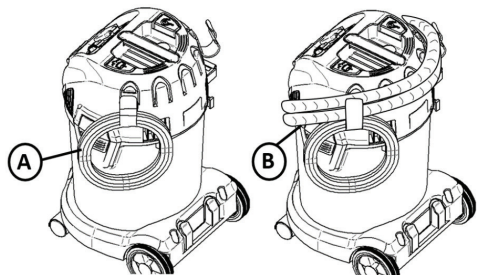

Fig. 22

Para el transporte de un lugar a otro pueden insertarse los tubos en el asa, tal y como se muestra en la imagen.

¡ADVERTENCIA! En caso de no utilizar el dispositivo: Desconecte el cable de red de la toma de corriente.

7 SOLUCIÓN DE PROBLEMAS

La reparación o el mantenimiento de los componentes eléctricos, como los cables o el motor, solo pueden ser realizados por un centro de servicio técnico autorizado.

La aspiradora no arranca:	<ul style="list-style-type: none"> - Verifique que el enchufe esté correctamente conectado en la toma corriente y que esta tenga energía. - Es posible que se haya disparado un disyuntor. Revise la caja de fusibles. - Puede que el cable o el enchufe estén dañados. Póngase en contacto con el servicio de atención al cliente para localizar el centro de atención al cliente autorizado más cercano.
El motor no funciona en modo automático	<ul style="list-style-type: none"> - La herramienta eléctrica está defectuosa o no está bien conectada. Compruebe si la herramienta eléctrica funciona o si el enchufe está correctamente conectado. - La potencia nominal de la herramienta eléctrica es demasiado baja. Asegúrese de que la potencia mínima sea de P>100W.
El motor se detiene:	<ul style="list-style-type: none"> - Una protección frente a sobrecarga térmica apaga el motor si la temperatura del motor se eleva en exceso. En este caso, apague el dispositivo. Espere 5-10 minutos hasta que el motor se enfríe. Encienda el interruptor y reanude el trabajo.
La potencia de aspiración se reduce:	<ul style="list-style-type: none"> - Puede que el depósito esté lleno y tenga que vaciarse. Ver apartado 4.8 - Las tuberías, mangueras y boquillas pueden estar obstruidas y deben limpiarse. - Puede ser que una de las piezas antes mencionadas esté dañada y necesite ser reemplazada. - Es posible que el filtro esté atascado. Utilice el sistema de limpieza del filtro (ver apartado 5) para limpiar el filtro. - Reemplace el filtro o asegúrese de que esté instalado correctamente. - La conexión de la manguera está suelta y necesita ser apretada.
Descarga electrostática:	<ul style="list-style-type: none"> - Si el entorno está demasiado seco, añada humedad al ambiente. Si es posible, utilice un humidificador. - Utilice una manguera conductora si el dispositivo dispone de propiedades antiestáticas. - Si la humedad relativa es demasiado baja, asegúrese de que esto no afecte al uso de la aspiradora.
La luz de advertencia y el zumbador se encienden (clase M y clase H), monitoreo de caudal	<ul style="list-style-type: none"> - Verifique que el tamaño de la tubería esté configurado en el tamaño correcto para la tubería que se está utilizando. - Ver «La potencia de aspiración se reduce» - Verifique que el control de potencia no esté demasiado bajo para el uso concreto.

8 GARANTÍA

La garantía incluye:

Esta aspiradora cuenta con una garantía de 2 años. Esta garantía incluye piezas de repuesto y mano de obra y cubre los posibles fallos de fabricación y materiales que puedan aparecer con el uso normal. Esta garantía no es aplicable al uso y desgaste normal.

El servicio técnico cubierto por esta garantía solo se proporcionará si se prueba que el defecto ocurrió dentro del periodo de garantía y que la aspiradora se compró como un producto nuevo. Como prueba sirve el tiquet de compra con fecha y nombre del producto.

Póngase en contacto con su distribuidor especializado si necesita hacer uso de la garantía o si requiere alguna reparación.

La garantía pierde su validez en los siguientes casos:

- Desgaste normal de accesorios, filtros y motores.
- Defectos o daños producidos como resultado directo o indirecto de un uso inadecuado, por ej. aspirar residuos o polvo desodorante para alfombras (lea la información e instrucciones de seguridad)
- Uso inadecuado por no cumplir las instrucciones del manual de usuario.
- Configuración incorrecta o deficiente, es decir, instalación o conexión incorrecta, daños por incendio, fuego, rayos o fluctuaciones inusuales de corriente u otros fallos eléctricos. Entre los posibles fallos eléctricos se incluye un disyuntor defectuoso o instalaciones eléctricas defectuosas en la red de suministro.

La garantía queda anulada en los siguientes casos:

- Mal funcionamiento causado por el uso de filtros, repuestos o accesorios no originales.
- Si se han borrado el modelo, el artículo o el número de serie/identificativo de la aspiradora.
- Si la aspiradora ha sido reparada por un distribuidor no autorizado.

! ATENCIÓN: Si se suelta o se rompe una pieza de la carcasa del motor, se deberá detener el funcionamiento de inmediato para evitar lesiones. Deberán llevarse a cabo las reparaciones correspondientes antes de volver a utilizar la máquina.

Nota: Si necesita asistencia técnica no dude en ponerse en contacto con su distribuidor o con nuestro servicio de atención al cliente.

9 DECLARACIÓN DE CONFORMIDAD CE

<p>Por la presente declaramos que la máquina a continuación descrita cumple con los correspondientes requisitos esenciales de seguridad y salud de las normativas europeas en base a su concepción y diseño, así como en el modo de ejecución. En caso de realizar modificaciones no aprobadas por nuestra parte, esta declaración perderá su validez.</p>	
Producto:	Aspiradora comercial para uso en seco/húmedo
Tipo:	Energetic
El diseño de los dispositivos cumple con las siguientes disposiciones aplicables:	Directiva CE sobre maquinaria 2006/42/CE Directiva CEM de la CE 2014/30/UE ROHS 2011/65/UE
Normas armonizadas aplicadas:	EN 60335-1:2012+A11:2014+AC:2014+A13:2017, EN 60335-2-69:2016, EN 55014-1:2006+A1+A2, EN 55014-2:1997+A1+A2, EN 61000-3-2:2006+A1+A2, EN 61000-3-3:2008 EN62233:2008
Otras normas internacionales y especificaciones técnicas:	IEC 60335-2-69:2016 in conjunction with IEC 60335-1:2010, COR1:2010, COR2:2011, AMD1:2013, COR1:2014, AMD2:2016
Representante autorizado para la recopilación de la documentación técnica	ELECTROSTAR GmbH, Hans-Zinser-Straße 1-3, 73061 Ebersbach/Fils, Germany
06/12/2021	 Carsten Gresser Head of Quality Assurance

10 DATOS TÉCNICOS

ENERGETIC		
Modelo	1430	1420
Tensión	220-240 V	220-240 V
Frecuencia	50-60 Hz	50-60 Hz
Rendimiento	1400 W	1400 W
Potencia en la toma de corriente del dispositivo	2200 W	2200 W
Potencia total	3600 W	3600 W
Clase de protección	I	I
Caudal	70 l/s	70 l/s
Presión negativa	210 hpa	210 hpa
Clase IP	IPX4	IPX4
Tamaño del recipiente	30 l	20 l
Vibración	< 2.5 m/s ²	< 2.5 m/s ²
Presión acústica en intervalos de 1 m, EN 60704-1	76 +/- 2 dB(A)	76 +/- 2 dB(A)
Potencia acústica	86 +/- 2 dB(A)	86 +/- 2 dB(A)
Peso	12,0 kg	10,6 kg
Dimensiones L x An x Al	405 x 375 x 612 mm	405 x 375 x 492 mm

11 SERVICIO DE ATENCIÓN AL CLIENTE

Si necesita asistencia técnica o piezas de repuesto, no dude en ponerse en contacto con su distribuidor o con el servicio de atención al cliente: www.starmix.de

12 PIEZAS DE REPUESTO

ATENCIÓN: Utilizar únicamente accesorios originales.

Nombre del artículo		N.º de pedido
Cartucho de filtro FPP 3500, WS	PET, H13, 3500 cm ² , clase de polvo M	460727
Cartucho de filtro FPP 5000 HEPA, WS	PET, HEPA H14, 5000 cm ² , clase de polvo H	460475
Bolsa de vaciado FBV 30, WS (5 ud.)	Bolsa de vellón 30 l, clase de polvo M	460772
Bolsa de vaciado FBVPE 30, WS (5 ud.)	Bolsa de PE con accesorio de vellón 30 l, clase de polvo H	460482
Bolsa de vaciado FBVPE 20, WS (5 ud.)	Bolsa de PE con accesorio de vellón 20 l, clase de polvo H	460734

NOTA

Los aparatos usados contienen materiales valiosos, adecuados para el reciclaje. **No elimine el aspirador junto con la basura doméstica normal**, en su lugar, elimínelo a través de los sistemas adecuados de recogida de residuos, p. ej. a través de su punto municipal de recogida de residuos.



Português

⚠ PERIGO!

- ▶ Perigo de asfixia
 - Os materiais de embalagem, tais como sacos em película, não devem ir parar às mãos das crianças.
- ▶ Nunca subir nem se sentar sobre o aspirador.
- ▶ Tomar especial cuidado ao aspirar escadas. Assegurar uma base segura.
- ▶ Não puxar o cabo de ligação e a mangueira de aspiração por cima de arestas afiadas, não torcer nem prender os mesmos.
- ▶ Colocar sempre a linha de ligação e a mangueira de aspiração de modo a que ninguém possa tropeçar nelas.
- ▶ Desligar imediatamente o aspirador se escapar espuma ou líquido.
- ▶ Manter sempre o interior da tampa seco.
- ▶ **Não** operar o aspirador incluindo acessórios [1] se:
 - O aspirador apresentar danos visíveis (fissuras/quebras),
 - o cabo de ligação à rede está defeituoso ou apresenta fissuras ou envelhecimento,
 - Existir suspeita de um defeito invisível (após uma queda).

⚠ PERIGO!

- ▶ O aspirador não deve ser operado em salas onde existe o risco de explosão.
- ▶ Manter o aspirador longe de gases e substâncias inflamáveis.

⚠ PERIGO!

- ▶ Não aspirar qualquer solvente inflamável ou explosivo, material embebido em solvente, poeiras explosivas, líquidos como gasolina, óleo, álcool, diluentes ou material mais quente do que 60 °C.
 - ▷ Existe o risco de explosão e incêndio!

⚠ PERIGO!

- ▶ Reparações só podem ser efetuadas por pessoal qualificado, por ex., serviço ao cliente. Utilizar apenas peças sobresselentes originais.
- ▶ Aparelhos reparados de forma imprópria representam um perigo para o utilizador.

⚠ PERIGO!

- ▶ Utilize a tomada do aspirador apenas para os fins especificados nas instruções de funcionamento.
- ▶ O fabricante não aceita qualquer responsabilidade por danos em caso de uso indevido, operação incorreta ou reparação incorreta.
- ▶ Não utilize cabos de extensão danificados.
- ▶ Se o cabo de ligação do aspirador estiver danificado, este deve ser substituído por um cabo de ligação especial disponível no fabricante ou no seu serviço pós-venda.
- ▶ A tensão na placa de classificação deve corresponder à tensão da rede.
- ▶ Desligue o aspirador e retire a ficha da tomada após cada utilização e antes de qualquer manutenção.
- ▶ Puxar apenas pela ficha de alimentação, nunca pelo cabo de ligação.
- ▶ Nunca ligar ou desligar a ficha da tomada com as mãos molhadas.
- ▶ A fonte de alimentação deve ser protegida por um fusível com uma classificação de corrente adequada.
- ▶ Nunca abra o aspirador ao ar livre durante a chuva ou trovoadas.
- ▶ Manter o aspirador seco e protegido da geada dentro de casa.

⚠ AVISO!

- ▶ Os aspiradores da classe de pó **L** são adequados para aspirar pó seco, não inflamável e perigoso com valores-limite de exposição profissional $> 1 \text{ mg/m}^3$.
- ▶ Os aspiradores da classe **M** são adequados para a aspiração/extração de pó seco, não inflamável, líquidos não inflamáveis, pó de madeira e pó perigoso com valores-limite de exposição profissional $\geq 0,1 \text{ mg/m}^3$.
- ▶ Os aspiradores da classe **H** são adequados para a recolha/extração de pó seco, não inflamável, partículas cancerígenas e patogênicas e líquidos não inflamáveis, pó de madeira e pó perigoso com todos valores-limite de exposição profissional.

⚠ AVISO!

- ▶ Esta máquina não deve ser usada por pessoas (incluindo crianças) com capacidades físicas, sensoriais ou mentais reduzidas ou com falta de experiência e conhecimento.
- ▶ As crianças devem ser supervisionadas para garantir que não brincam com o aparelho.
- ▶ Não apontar o bocal, mangueira ou tubo para pessoas ou animais.

⚠ AVISO!

- ▶ Use apenas os acessórios fornecidos com o aspirador ou aqueles especificados no manual de instruções. O uso de outros acessórios pode afetar a segurança.
- ▶ Limpe e desinfete o aspirador imediatamente após a sua utilização para prevenir germes de uma limpeza mal sucedida a longo prazo, especialmente quando usado em fábricas de processamento alimentar.
- ▶ Não utilize produtos de limpeza a vapor ou produtos de limpeza a alta pressão para a limpeza.
- ▶ Ácido, acetona e solventes podem queimar partes de aspiração.
- ▶ Não deixe o aparelho sem vigilância. Retire a ficha da tomada se o trabalho for interrompido por um período de tempo mais longo.
- ▶ Não limpe os filtros de cassetes com ar comprimido.

Leia atentamente o manual de instruções antes de utilizar o aspirador. Fornece informação importante sobre o funcionamento, segurança, manutenção e cuidados. Guarde o manual de instruções num local seguro e entregue-o ao próximo proprietário se vender a máquina.

O fabricante reserva-se o direito de fazer alterações construtivas a nível do equipamento.

Não deve realizar qualquer outro trabalho para além do descrito nestas instruções de funcionamento.

Esta máquina destina-se a uso comercial, por exemplo, em hotéis, escolas, hospitais, fábricas, lojas, escritórios e no negócio de aluguer.

Antes de usar

- ▶ Ao desembalar, verifique se a embalagem está completa e se o transporte está danificado.
- ▶ Antes da utilização, forneça aos utilizadores informações, instruções e formação sobre o uso do aspirador e as substâncias para as quais vai ser utilizado, incluindo o método seguro de remoção do material aspirado.

1 INFORMAÇÕES DE SEGURANÇA IMPORTANTES

- Os sinais de advertência e informação na máquina fornecem informações importantes para um funcionamento seguro.
- Para além das instruções aqui contidas, devem ser observadas as normas gerais de segurança e os regulamentos de prevenção de acidentes do legislador.

1.1 SÍMBOLOS UTILIZADOS NA MÁQUINA

AVISO

Para máquinas da classe de pó H aplica-se o seguinte: O aparelho é adequado para aspirar pó seco, não inflamável, líquidos não inflamáveis, pó perigoso para a saúde com todos os valores-limite de exposição profissional, pós cancerígenos e pós que contenham germes.

Pó classe H (IEC 60335-2-69). Os seguintes pós pertencem a esta classe: Pós com todos os valores-limite de exposição profissional, todas os pós cancerígenos e pós misturados com agentes patogénicos. Os aspiradores de pó da classe H são testados na sua totalidade e têm uma permeabilidade máxima de 0,005%. A eliminação do pó deve ser livre de pó.



A etiqueta de segurança no aparelho avisa: Este aparelho contém pó que é perigoso para a saúde. As operações de esvaziamento e manutenção, incluindo a remoção do colector de pó, só devem ser realizadas por pessoal autorizado que utilize equipamento de protecção pessoal adequado. O aparelho não deve ser colocado em funcionamento até que o sistema de filtragem completo tenha sido instalado e verificado.

A versão da classe de pó M contém pó perigoso. O esvaziamento e a manutenção, incluindo a remoção do saco do pó, só podem ser efetuados por uma pessoa que esteja familiarizada com o aparelho e que use equipamento de protecção adequado. Não ligue o aparelho até que o sistema de filtragem completo tenha sido instalado e a função do controlo do fluxo de volume tenha sido testada.

- Observação: Com este aparelho você pode recolher todo o pó até à classe de pó M. O uso de um saco de recolha de pó é exigido por lei.

- Nota: O aparelho é adequado como aspirador industrial e como extrator de pó para uso móvel para aspirar pó seco e não inflamável com valores-limite de exposição profissional superiores ou iguais a 0,1 mg/m³.

- Ao aspirar pó fino, também deve ser usado um saco de filtro de velo ou um saco de pó.



A versão de pó classe L é adequada para as seguintes aplicações:

- Uma aparelho com a classe de pó L é adequado para aspirar pó seco, não inflamável, líquidos, lascas de madeira e pós perigosos com um valor-limite de exposição de > 1 mg/m³. O aparelho deve estar equipado com um filtro adequado que corresponda à classe de perigo dos pós a serem aspirados.

- Apenas recolha substâncias perigosas de acordo com a IEC/EN 60335-2-69 (classe L) com o aspirador de pó apropriado. O uso para aspirar outras substâncias perigosas é proibido.



1.2 NÍVEIS PERIGOSOS

PERIGO

Indica uma situação iminentemente perigosa que, se não for evitada, resultará em morte ou ferimentos graves.

AVISO

Indica uma situação potencialmente perigosa que, se não for evitada, pode resultar em ferimentos ligeiros.

ATENÇÃO

Indica uma situação potencialmente perigosa que, se não for evitada, pode resultar em ferimentos ligeiros.

1.3 PRECAUÇÕES DE SEGURANÇA

PERIGO

- Quando se recircula o ar extraído para dentro da sala, deve ser assegurada uma taxa de ventilação L suficiente na sala. A fim de cumprir os valores-limite exigidos, o fluxo de volume recirculado não deve exceder 50% do fluxo de volume de ar fresco (volume da sala VR x taxa de ventilação LW). Sem um sistema de ventilação especial, aplica-se o seguinte: $LW=1h-1$.

- A máquina só pode ser usada por pessoas instruídas no funcionamento da máquina e no manuseio das substâncias para as quais a máquina vai ser usada, incluindo a formação na eliminação segura do material aspirado.

- Este equipamento pode conter pó nocivo para a saúde. Os trabalhos de reparação e manutenção, incluindo a eliminação de recipientes de recolha de pó, só devem ser efetuados por profissionais que utilizem o equipamento de protecção adequado.

- Não utilize a máquina sem um sistema de filtragem completo.

- Por favor, observe as normas de segurança aplicáveis aos materiais a serem aspirados.

1.4 CABO DE REDE

PERIGO

A tensão indicada na placa de características deve corresponder à tensão da fonte de alimentação.

- Por favor, use o cabo de alimentação especificado pelo fabricante; isto também se aplica se substituir os cabos.

- Verifique se o cabo de alimentação com ficha de alimentação está danificado antes de cada utilização. Se o cabo de rede estiver danificado, mande substituí-lo imediatamente pelo serviço de assistência ao cliente/ electricista autorizado para evitar possíveis perigos.

- O aparelho só pode ser ligado a uma fonte de alimentação que tenha sido instalada por um electricista qualificado de acordo com a IEC 60364.

- Nunca manuseie o aspirador com as mãos molhadas.

- Certifique-se de que o cabo de rede ou os cabos de extensão não ficam danificados por serem calcados, apertados, puxados ou similar. Proteja o cabo do calor, óleo e arestas vivas.

- O cabo de rede deve ser verificado regularmente quanto a danos, tais como fissuras ou envelhecimento. Se forem encontrados danos, o cabo deve ser substituído antes de continuar a ser utilizado.

- Se os acoplamentos do cabo de alimentação ou do cabo de extensão forem substituídos, deve ser assegurada a protecção contra salpicos e estanquicidade mecânica.

- Não limpe o aparelho com uma mangueira de água ou um produto de limpeza de alta pressão (risco de curto-circuitos ou outros danos).

1.5 APLICAÇÃO

PERIGO

- Todas as peças, especialmente o cabo de alimentação e o cabo de extensão, devem ser verificadas quanto ao seu bom estado e segurança operacional antes da sua utilização. Se este não for o caso, desligue imediatamente a ficha da rede. Não utilize o aparelho.

- Não aspire objetos a arder ou em brasa.

- Não aspire pessoas ou animais com este aparelho.

- Não utilize o aparelho no exterior em condições de gelo.

- Não utilize o aparelho em áreas à prova de explosão.

- Certos materiais podem formar vapores ou misturas explosivas se forem agitados pelo ar de aspiração!

- CUIDADO Esta máquina só pode ser armazenada em ambientes fechados.
- Nunca aspire os seguintes materiais:
 - o Gases explosivos ou inflamáveis, líquidos e partículas de pó (partículas de pó reativas)
 - o Pó metálico reativo (tais como alumínio, magnésio, zinco) em combinação com agentes de limpeza fortemente alcalinos ou ácidos
 - o Ácidos e álcalis fortes e não diluídos
 - o Solventes orgânicos (tais como gasolina, diluente, acetona, óleo combustível).Além disso, estas substâncias podem causar a corrosão dos materiais do aparelho.

1.6 FUNCIONAMENTO

PERIGO

- O operador deve usar a unidade corretamente. Deve ter em conta as condições locais e ser atencioso com terceiros, especialmente crianças, quando trabalhar com o aparelho.
- Nunca deixe o aparelho sem vigilância enquanto estiver em funcionamento e o cabo de alimentação não tiver sido desligado.
- Use sempre luvas adequadas quando trabalhar com o aparelho.
- O aparelho só pode ser usado por pessoas que tenham sido instruídas no uso do aparelho ou que possam provar que possuem as qualificações e conhecimentos necessários para o uso do aparelho ou que tenham sido expressamente instruídas para manusear o aparelho.
- Este aparelho não se destina a ser utilizado por pessoas (incluindo crianças) com capacidades físicas, sensoriais ou mentais reduzidas, ou com falta de experiência e conhecimento, a menos que lhes tenha sido dada supervisão ou instruções sobre o uso do aparelho por uma pessoa responsável pela sua segurança.
- As crianças devem ser supervisionadas para evitar que brinquem com o aparelho.

AVISO

- Aspire o pó perigoso apenas com aspiradores adequados das classes de pó M e H.
- Certifique-se de que o cabo de alimentação não entra em contacto com escovas rotativas.
- Os operadores devem ser adequadamente instruídos no uso destas máquinas.
- Antes da utilização, os operadores devem receber informações, instruções e formação sobre o uso da máquina e as substâncias para as quais ela vai ser utilizada, incluindo o método seguro de remoção e eliminação do material recolhido.

1.7 TRANSPORTE

AVISO

- O motor deve ser parado e a máquina devidamente fixada durante o transporte.

ATENÇÃO

- Para evitar acidentes ou ferimentos, preste atenção ao peso da unidade ao transportá-la (ver dados técnicos).

1.8 MANUTENÇÃO

PERIGO

Desligue o aparelho e desligue a ficha da rede antes de limpar o aparelho ou de efetuar trabalhos de manutenção.

- Máquinas de extração de pó são dispositivos de proteção para a prevenção ou eliminação de perigos conforme especificado na regulamentação BGV A1 (apenas na Alemanha).
- Para realizar trabalhos de manutenção, o utilizador deve desmontar, limpar e fazer a manutenção da máquina na medida em que isso possa ser feito sem pôr em perigo o pessoal de manutenção e outras pessoas. As precauções apropriadas incluem a descontaminação antes de desmontar a unidade. Devem ser tomadas medidas adequadas para a ventilação forçada local filtrada no local onde a unidade vai ser desmontada, limpeza da área de manutenção e proteção apropriada do pessoal.
- O exterior da unidade deve ser cuidadosamente limpo e todas as substâncias nocivas devem ser removidas. Em alternativa pode ser aplicado um selante antes de remover a unidade da área perigosa. Todas as partes da unidade devem ser consideradas contaminadas quando removidas da área de risco. Deve tomar medidas apropriadas para evitar a propagação de pó.
- Durante os trabalhos de manutenção e reparação, eliminar quaisquer artigos contaminados que não possam ser limpos

satisfatoriamente. Esses artigos devem ser eliminados em sacos impermeáveis de acordo com os regulamentos em vigor para a eliminação desse tipo de resíduos.

- Ao transportar ou fazer a manutenção do aparelho, a abertura de entrada deve ser fechada com a ficha.
- Os trabalhos de manutenção só podem ser realizados por centros de serviço aprovados ou por especialistas que estejam familiarizados com os regulamentos de segurança relevantes.
- Respeite os regulamentos de segurança locais para aparelhos móveis usados comercialmente.
- Perigo de pó perigoso para a saúde. Ao realizar trabalhos de manutenção (por exemplo, troca de filtros) utilizar sempre roupas e máscaras respiratórias da classe P2 ou superior.
- Para máquinas das classes H e M, o exterior da máquina deve ser descontaminado por métodos de aspiração do pó e limpo ou tratado com selantes antes de ser removido de uma área perigosa. Todas as partes da máquina devem ser consideradas contaminadas quando removidas da área perigosa e devem ser tomadas medidas apropriadas para evitar a propagação do pó.
- Pode testar a capacidade de filtragem da máquina usando o método de teste especificado na EN 60 335-2-69 22.AA.201.2. Este teste deve ser realizado pelo menos uma vez por ano ou com maior frequência se exigido pelos regulamentos nacionais. Se o teste for negativo, deve ser repetido com um novo filtro de cartucho

Atenção

Risco de danos! Não use agentes de limpeza que contenham silicone para limpeza.

- Não é necessária ajuda externa para realizar a manutenção básica e limpeza.- A superfície do aparelho e o interior do recipiente devem ser limpos regularmente com um pano húmido.

1.9 DISPOSITIVOS DE SEGURANÇA

CUIDADO

- Os dispositivos de segurança servem para proteger o utilizador e não devem ser alterados ou contornados.

AVISO

- Os dispositivos de segurança para prevenir riscos devem ser reparados e sujeitos a manutenção regular. Isto significa que o pessoal do fabricante ou pessoas instruídas pelo fabricante devem verificar o equipamento pelo menos uma vez por ano para garantir que está em boas condições de funcionamento, ou seja, para verificar fugas, danos no filtro, funcionamento dos controlos, etc.

Luz de advertência e som de aviso

- A luz de aviso e/ou o som de aviso acende-se quando a velocidade do ar na mangueira cai abaixo dos 20 m/s para as versões de classe de pó M e H.

1.10 Testes e aprovações

Os testes elétricos devem ser efetuados de acordo com as disposições das normas de segurança EN 62638. Estes testes devem ser realizados a intervalos regulares e após reparações ou modificações. O aspirador é aprovado de acordo com a IEC/EN 60335-2-69.

2 VISÃO GERAL

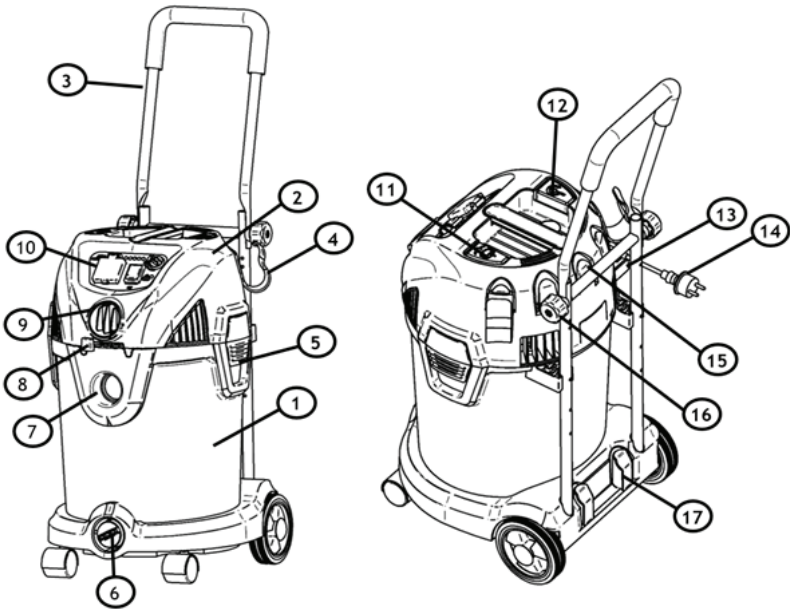

1. Reservatório	11. Botão de limpeza do filtro (opcional)
2. Cabeça	12. Botão de enrolar o cabo (opcional)
3. Pega de condução (opcional)	13. Gancho de recolha
4. Gancho de mangueira e de arrumação do cabo (opcional)	14. Ficha de rede
5. Mola de fecho	15. Suporte de bocal
6. Abertura de saída	16. Parafuso de bloqueio
7. Abertura de aspiração	17. Suportes de tubos
8. Controlo de sopro (apenas para máquinas da classe de pó L)	
9. Abertura de sopro ou ajuste do tamanho da mangueira	Alguns destes acessórios estão embalados dentro do tanque. No caso de faltar alguma peça, contacte o nosso serviço ao cliente.

10. Painel de controlo	
21. Bocal de fenda	
22. Bocal de estofos	
23. Pincel de aspiração	
24. Bocal de chão (aspiração a seco)	
25. Lábios de aspiração (aspiração húmida)	
26. Saco de filtro	
27. Manga de ferramentas (opcional)	
28. Mangueira de aspiração	

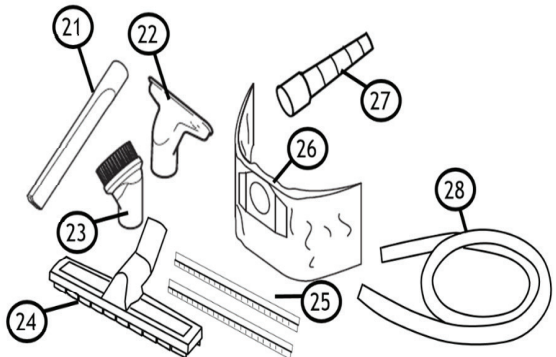

3 INSTRUÇÕES ANTES DA PRIMEIRA UTILIZAÇÃO

Leia atentamente o capítulo 1 - INSTRUÇÕES DE SEGURANÇA IMPORTANTES deste manual antes de configurar e usar o aspirador de pó.

3.1 ACESSÓRIOS

Os bocais e acessórios para a máquina são armazenados no contentor durante o transporte. Para abrir o recipiente, abra as molas e retire a cabeça. Retire as peças e volte a colocar a cabeça. Fixe a cabeça com as molas.

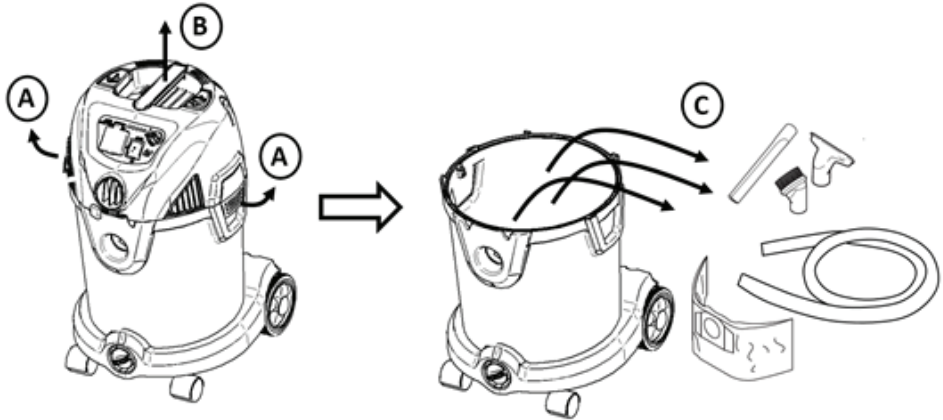

Ver Capítulo 6: Local de arrumação dos acessórios no aparelho.

Fig. 3:

3.2 MONTAGEM DA MANGUEIRA E DOS SUPORTES DOS CABOS

Insera os dois suportes de mangueira/cabo no respetivo recetáculo na cabeça.

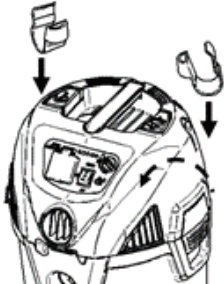

Fig. 4:

3.3 PREPARAÇÃO DA PEGA DE CONDUÇÃO (OPCIONAL)

A pega pode ser dobrada durante o transporte. Para a fixar na posição vertical, dobre a parte superior da pega para cima (A) e fixe-a com os 2 parafusos (B). Certifique-se de que aperta ambos os lados por igual.

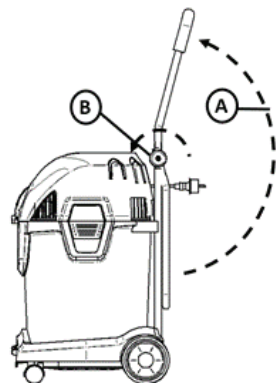

Fig. 5:

4 UTILIZAÇÃO DO ASPIRADOR DE PÓ

4.1 TRABALHAR COM SACOS DE PÓ

Ao aspirar pó seco, pode ser usado um saco opcional para recolher o pó e facilitar a sua eliminação. Para inserir o saco do pó, retire a cabeça (ver também a figura 3). Insira o saco do pó como mostra a figura 6A. Substitua a cabeça e prenda a cabeça com as molas.

Para a classe de pó M, é necessário um esvaziamento sem pó, por isso deve ser usado um saco de pó ou similar.

Para máquinas da classe H de pó, é necessário um esvaziamento sem pó.

Use o saco de pó especial como mostra a figura 6B. Insira a parte de plástico do saco do pó sobre a ligação no tanque. Certifique-se de que está devidamente fixado.

Enrole o saco de plástico sobre borda do tanque. Certifique-se de que o buraco para igualizar a pressão está dentro do tanque.

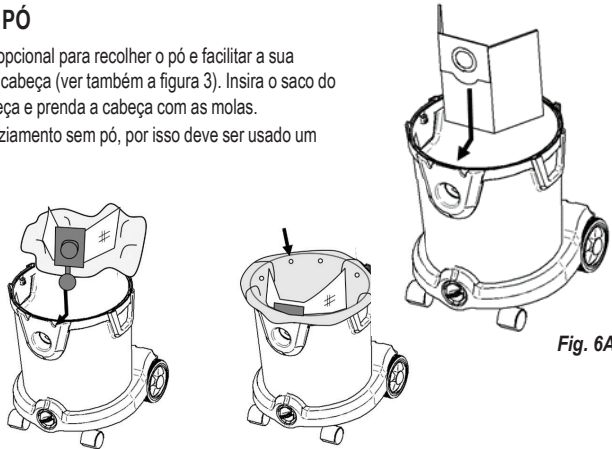

Fig. 6B

Fig. 6A

4.2 ASPIRAÇÃO A SECO OU HÚMIDO

Para aspirar pó seco e sujidade, use o bocal de chão seco (A) com o anel de cerdas.

Para aspirar a sujidade húmida, substitua o anel de cerdas com uma chave de fendas e insira os limpadores de borracha.

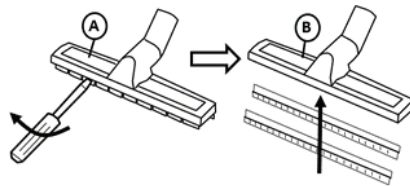

Fig. 7:

4.3 ASPIRAR - INSERIR E REMOVER A MANGUEIRA

Para aspirar, introduza a mangueira (A) na entrada de aspiração (B).

Para remover a mangueira, vire-a e puxe-a para fora num movimento (C).

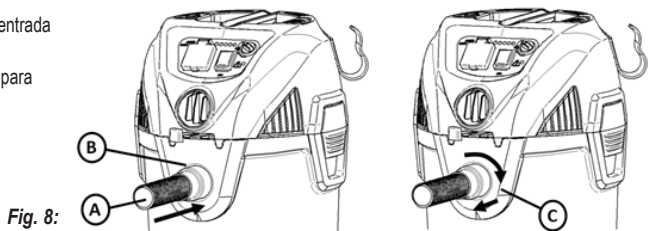

Fig. 8:

4.4 SOPRAR (APENAS CLASSE DE PÓ L) - INSERIR E REMOVER A MANGUEIRA

A máquina também pode ser usada para soprar para fora.

Para usar a função de sopro, introduza a mangueira na abertura sopro (A) tal como se faz na abertura de aspiração. Ver em cima. O sopro pode ser controlado com a alavanca (B).

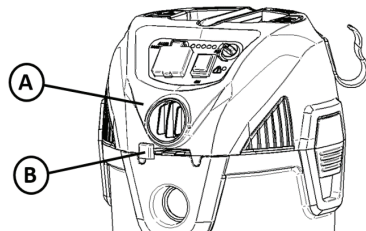

Fig. 9:

4.5 LIGAR O APARELHO

O aspirador é ligado e desligado pressionando o botão start/stop (A). A máquina pode ser opcionalmente equipada com LED com controlo de potência (C). A potência de aspiração da máquina pode ser controlada rodando o botão. A potência de aspiração também é indicada pelos LED. Quando equipado com LED, o 1.º LED da esquerda acende-se quando a máquina tem a ficha ligada. Para usar a tomada opcional (B), ver o próximo capítulo.

A máquina pode ser opcionalmente equipada com um indicador (D). Este indicador acende-se quando o vácuo é alto. O que pode acontecer devido a um entupimento do filtro que precisa de ser limpo (ver capítulo posterior) ou porque o saco/contentor está cheio e precisa de ser substituído/esvaziado.

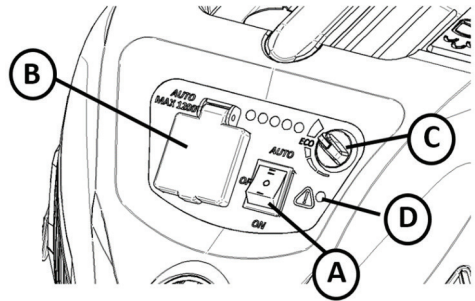

Fig. 10

4.6 ASPIRADOR COM TOMADA E ARRANQUE/PARAGEM AUTOMÁTICOS (OPCIONAL)

A máquina pode ser equipada com uma tomada opcional que pode ser usada para ligar uma ferramenta elétrica. Ligue a ferramenta elétrica à tomada (A). Retire o tubo manual e ligue o adaptador cónico (B). Insira o adaptador cónico na ferramenta elétrica (C). Mude o aspirador para o modo AUTO com o interruptor (D). A aspiração começa quando a ferramenta elétrica é ligada e para com um atraso (para esvaziar a mangueira) quando a ferramenta elétrica é desligada.

! AVISO - Use a tomada elétrica da máquina apenas para os fins especificados nas instruções.

! AVISO - Não opere sem o cesto do filtro e bóia, dado que estes impedem que o líquido entre no motor e danifique o motor. Não aspire líquidos sem um filtro de esponja instalado.

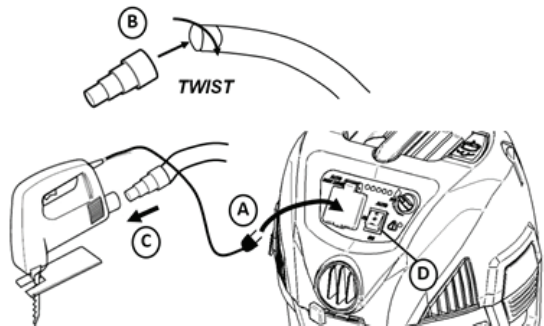

Fig. 11

NOTA: SE O ASPIRADOR CAIR ACIDENTALMENTE, PODE PERDER O SEU PODER DE ASPIRAÇÃO. NESTE CASO, COLOQUE O ASPIRADOR NA POSIÇÃO VERTICAL E DESLIGUE O INTERRUPTOR. ISTO FARÁ COM QUE A BÓIA VOLTE À SUA POSIÇÃO NORMAL E PODERÁ CONTINUAR A FUNCIONAR.

! AVISO - Leia os avisos de segurança e as instruções relativas aos tipos de materiais húmidos que não podem ser aspirados com este produto.

! PERIGO - Este aparelho contém peças tais como interruptores, motores ou similares que são propensos a produzir arcos ou faíscas que podem causar uma explosão. Não aspire materiais inflamáveis, combustíveis ou quentes. Não utilize perto de líquidos ou vapores explosivos, dado que o equipamento elétrico produz arcos ou faíscas que podem causar um incêndio ou explosão.

Este aspirador de pó tem uma proteção térmica integrada para proteger o motor contra temperaturas elevadas. Isto pode ocorrer em caso de utilização intensiva. Se o aspirador se desligar durante o funcionamento devido a sobreaquecimento, desligue o interruptor e deixe o motor arrefecer durante 10 minutos. Volte a ligar o interruptor e retome a operação.

4.7 ESVAZIAR O LÍQUIDO NO RECIPIENTE

Para esvaziar o recipiente, desaperte e remova o bujão de drenagem (A).

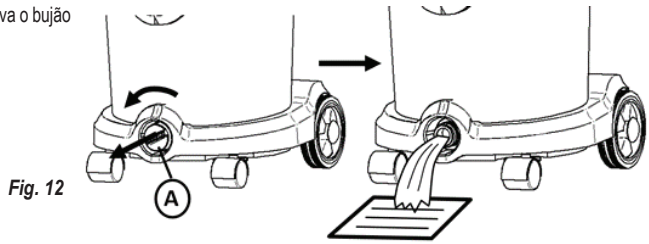

Fig. 12

4.8 ESVAZIAR O RECIPIENTE DE PÓ/ENTULHO (PARA MÁQUINAS DA CLASSE DE PÓ L)

Para esvaziar o recipiente do pó/entulho, retire a cabeça (ver capítulo 3.1). Se usar um saco de aspirador, retire o saco e insira um novo.

Máquinas com recipientes de plástico de 20l e 30l podem ser opcionalmente equipadas com uma pega (A) que pode ser usada ao eliminar o pó/entulho.

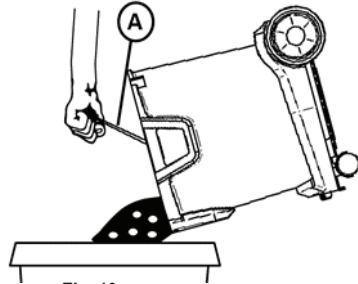

Fig. 13

4.9 TROCAR O SACO DO PÓ DE SEGURANÇA PARA MÁQUINAS DA CLASSE DE PÓ H

PERIGO

O pó recolhido deve ser transportado em contentores à prova de pó. Recarga/reutilização não é permitida. Os resíduos contendo pó devem ser eliminados de acordo com os regulamentos para a eliminação de resíduos

O recipiente de recolha do pó só pode ser eliminado por pessoas com formação em eliminação de resíduos.

Solte a frange de plástico do bocal de aspiração no recipiente. Feche a abertura do saco do pó de segurança com a tampa, conforme ilustrado na Fig. 14. Enrole o saco de plástico à volta do saco de filtro e feche-o com a braçadeira do cabo presa ao saco.

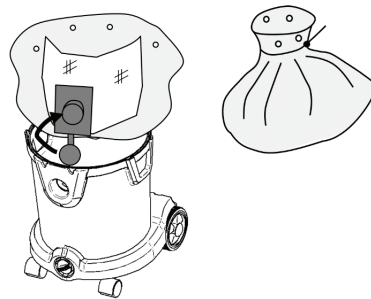
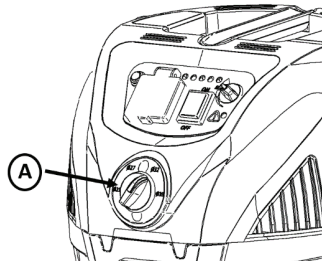

Fig. 14

4.10 AJUSTAR O DIÂMETRO DA MANGUEIRA (OPCIONAL)

No caso de aspiradores de classe M e H, o diâmetro da mangueira deve ser ajustado no interruptor de pré-seleção da máquina. O que pode ser feito com o interruptor (A) na Fig. 15.

Fig. 15



4.11 MUDAR O FILTRO NAS MÁQUINAS DA CLASSE DE PÓ H

AVISO

O pó recolhido deve ser transportado em contentores à prova de pó. O reenchimento não é permitido. Os resíduos que contenham pó devem ser eliminados de acordo com os regulamentos de eliminação de resíduos.

Não reutilize o elemento filtrante principal depois de ter sido removido do aparelho.

Remova primeiro o disco filtrante com uma chave de fendas como ilustrado na Fig. 16 e depois desaperte-o. Retire o filtro do cartucho. Coloque-o imediatamente no saco fornecido e feche-o. Elimine o filtro de cartucho usado num saco à prova de pó de acordo com os requisitos legais.

Inserir o novo filtro de cartucho. Ao inserir, certifique-se de que o filtro do cartucho encaixa em todos os lados. Insira os discos filtrantes e prenda-os com o parafuso.

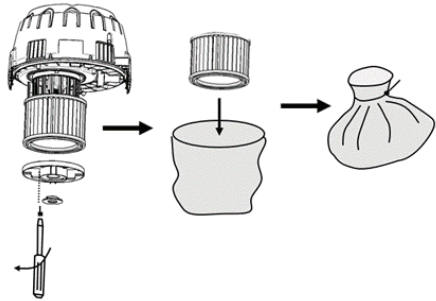

Fig. 16

5 LIMPEZA DO FILTRO

A máquina pode ser equipada com um sistema de limpeza do filtro semi-automático ou totalmente automático

5.1 LIMPEZA MANUAL DO FILTRO (APENAS PARA AS CLASSES DE PÓ L E M)

Ao aspirar pó fino, o filtro fica entupido com o tempo e o poder de aspiração diminui. O filtro deve, portanto, ser limpo para restaurar o poder de aspiração. Se a máquina não estiver equipada com um sistema de limpeza do filtro semi-automático ou totalmente automático (ver capítulos seguintes), o filtro pode ser limpo manualmente da seguinte maneira. Desaparafuse o fusível (A) e retire-o com o disco filtrante (B). Retire o filtro (C). Lave o filtro debaixo de água fria (D). Deixe-o secar (E) até estar completamente seco. Insira o filtro na ordem inversa (F). Fixe o disco filtrante (G) e aparafuse o fusível (H) novamente.

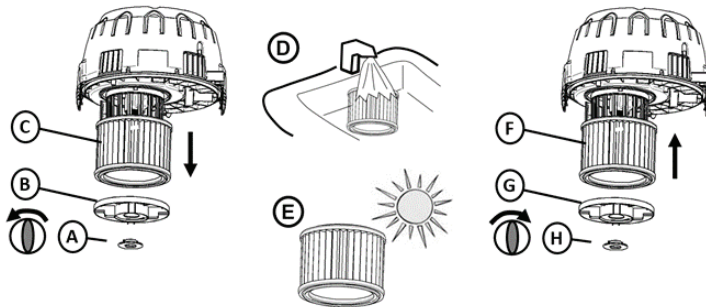

Fig. 17

5.2 LIMPEZA SEMI-AUTOMÁTICA DO FILTRO (OPCIONAL)

Se a máquina estiver equipada com o sistema de limpeza do filtro semi-automático, o filtro pode ser limpo fechando a entrada do tubo manual (A). No entanto, primeiro mude a máquina para a potência máxima se ela estiver equipada com um regulador de potência

(ver figura 10). Feche a entrada à mão ou

use a abertura na máquina (B). Depois de fechar a entrada, aguarde 2-3 segundos até que tenha sido acumulada a pressão negativa máxima.

Pressione o botão de limpeza do filtro (C) 5 vezes em sucessão rápida.

Isto limpa o filtro e restabelece o poder de aspiração. Fig. 18

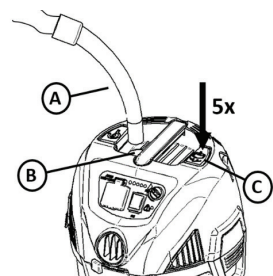

5.3 LIMPEZA DO FILTRO TOTALMENTE AUTOMÁTICA (OPCIONAL)

O sistema de limpeza do filtro totalmente automático limpa o filtro automaticamente aprox. a cada 15 segundos. A limpeza do filtro demora menos de um segundo e o poder de aspiração é apenas ligeiramente interrompido durante a limpeza do filtro. Ouve-se um pequeno "estouro". O sistema automático de limpeza do filtro funciona melhor quando a pressão negativa é elevada. Se por qualquer razão o filtro estiver entupido e a potência de aspiração for baixa, mude a máquina para a potência máxima (se configurada com regulador de potência), feche a entrada da máquina e espere até ouvir um pequeno "estouro". O filtro será então limpo e o poder de sucção será restaurado.

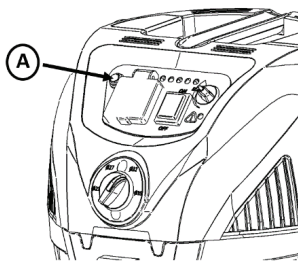

Fig. 19

A limpeza automática do filtro pode ser ligada e desligada com o interruptor (A) no painel de controle na Fig. 19. Quando o interruptor está aceso, a limpeza automática do filtro está ativa.

6 APÓS UTILIZAÇÃO, ARMAZENAMENTO

Guarde o aspirador de pó numa sala seca e à prova de geadas.

Os tubos podem ser armazenados individualmente (A) na parte de trás da máquina, por exemplo, quando a máquina é transportada de um lugar para outro, ou juntos (B) através do gancho de estacionamento entre as inserções.

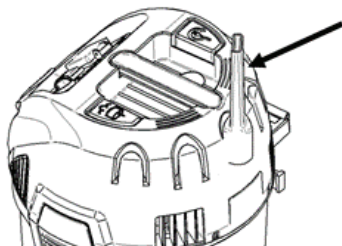

Fig. 21

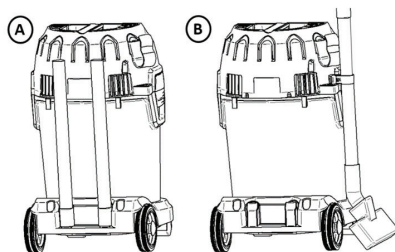

Fig. 20

Os bocais podem ser guardados nos suportes de acessórios na cabeça.

No caso de máquinas sem enrolador de cabo, o cabo (A) pode ser enfiado no gancho, ver Fig. 22. Estes ganchos também podem ser usados para arrumar a mangueira (B), enrolando-a à volta da máquina.

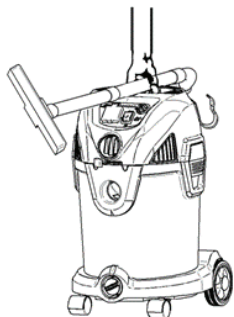

Fig. 23

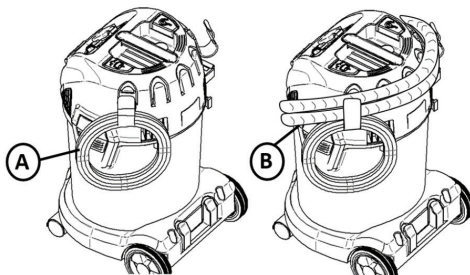

Fig. 22

Para o transporte de um lugar para outro os tubos podem ser colocados na pega como mostra a figura.

AVISO! Em caso de não utilização: Retire o cabo de rede da tomada.

7 ELIMINAÇÃO DE FALHAS

A reparação ou manutenção de componentes elétricos, tais como cabos ou motor, só deve ser efetuada por um centro de serviço autorizado.

O aspirador de pó não arranca:	-Verifique se a ficha está devidamente inserida na tomada e se há corrente na tomada -Um disjuntor pode ter disparado. Verifique a caixa de fusíveis -O cabo ou a ficha podem estar danificados. Contacte o serviço ao cliente para encontrar o centro de serviço autorizado mais próximo.
O motor não funciona em modo automático	-Ferramenta elétrica defeituosa ou não devidamente ligada. Verifique se a ferramenta elétrica funciona ou se a ficha está correctamente inserida -A potência nominal da ferramenta elétrica é demasiado baixa. Assegure-se que a potência mínima é $P > 100W$.
O motor para:	-Uma proteção térmica de sobrecarga desliga o motor se a temperatura do motor for demasiado alta. Neste caso, desligue o aparelho. Aguarde 5-10 minutos para o motor arrefecer. Ligue o interruptor e retome a operação.
O poder de aspiração é reduzido:	-O tanque pode estar cheio e deve ser esvaziado. Veja o capítulo 4.8 -Os tubos, mangueiras e bocais podem estar entupidos e precisam de limpeza -Uma das peças acima pode estar danificada e precisar de ser substituída -O filtro pode estar entupido. Use o sistema de limpeza do filtro (ver capítulo 5) para limpar o filtro. - Substitua o filtro ou certifique-se de que o filtro está corretamente instalado. - A ligação da mangueira está solta e precisa de ser apertada.
Descarga eletrostática:	-Se o ambiente for demasiado seco, adicione humidade ao ar. Se possível, use um humidificador. -Utilize uma mangueira condutora se a unidade estiver antiestaticamente preparada. -Se a humidade relativa do ar for baixa, note que tal não afeta o uso do aspirador de pó.
Luz de aviso e campainha acendem (classe M e classe H), monitorização do fluxo de volume.	-Verifica se o tamanho da mangueira está ajustado ao tamanho correcto para a mangueira utilizada[1]-Verifica se a potência de sucção está reduzida[1]-Verifica se o controlo da potência não está ajustado a um valor demasiado baixo para a aplicação.

8 GARANTIA

A garantia cobre:

Este aspirador de pó tem uma garantia de 2 anos. Esta garantia inclui peças de substituição e mão-de-obra e cobre defeitos de fabrico e materiais que possam ocorrer durante a utilização normal. Esta garantia não cobre o desgaste normal.

O serviço ao abrigo desta garantia só será prestado se for provado que o defeito ocorreu dentro do período de garantia e que o aspirador de pó foi adquirido como um novo produto. Como prova é considerado o recibo de caixa com data e tipo de produto.

Contacta o seu revendedor especializado em caso de um caso de garantia/reparação.

A GARANTIA não é válida para:

- Desgaste normal dos acessórios, filtros e motores.
- Deficiências ou danos que ocorrem como resultado direto ou indireto de uso impróprio - tais como a aspiração de entulho ou desodorizante do tapete (ler avisos e instruções de segurança).
- Uso indevido devido ao não cumprimento das instruções do manual do utilizador.
- Configuração errada ou má, i.e. instalação ou ligação imprópria, danos causados por incêndio, relâmpagos ou flutuações de tensão invulgares ou outras avarias elétricas. Falhas elétricas incluem um disjuntor defeituoso ou instalações elétricas defeituosas na rede de alimentação.

A garantia é nula:

- Se uma avaria for causada pelo uso de filtros, peças sobresselentes ou acessórios não originais.
- Se o modelo, item ou um número de identificação/série tiver sido removido do aspirador de pó.
- Se o aspirador tiver sido reparado por um revendedor não autorizado.

! AVISO - Se alguma parte da caixa do motor se soltar ou partir, parar imediatamente a operação para evitar ferimentos. Antes de voltar a usar o aparelho, efetuar reparação.

Nota: Para suporte técnico, contacte o seu revendedor especializado ou o nosso departamento de apoio ao cliente.

9 DECLARAÇÃO DE CONFORMIDADE CE

Declaramos que a máquina descrita abaixo, em virtude do seu design e construção e na versão por nós colocada no mercado, cumpre com os requisitos essenciais de saúde e segurança relevantes das Diretivas CE. No caso de uma alteração da máquina não acordada conosco, esta declaração perderá a sua validade.	
Artigo:	Aspirador comercial para uso molhado e seco
Tipo:	Energetic
O tipo de construção está em conformidade com os seguintes regulamentos relevantes:	Diretiva de máquinas CE 2006/42/CE Diretiva CE CEM 2014/30/UE Diretiva ROHS 2011/65/UE
normas harmonizadas utilizadas:	EN 60335-1:2012+A11:2014+AC:2014+A13:2017, EN 60335-2-69:2016, EN 55014-1:2006+A1+A2, EN 55014-2:1997+A1+A2, EN 61000-3-2:2006+A1+A2, EN 61000-3-3:2008 EN62233:2008
outras normas e especificações técnicas:	IEC 60335-2-69:2016 em conjunto com IEC 60335-1:2010, COR1:2010, COR2:2011, AMD1:2013, COR1:2014, AMD2:2016
O mandatário para a compilação dos documentos técnicos	ELECTROSTAR GmbH, Hans-Zinser-Straße 1-3, 73061 Ebersbach/Fils, Alemanha
06.12.2021	 Carsten Gresser Head of Quality Assurance

10 DADOS TÉCNICOS

ENERGETIC		
Modelo:	1430	1420
Tensão	220-240 V	220-240 V
Frequência	50-60 Hz	50-60 Hz
Potência	1400 W	1400 W
Potência na tomada do aparelho	2200 W	2200 W
Potência total	3600 W	3600 W
Tipo de proteção	I	I
Fluxo de volume	70 l/s	70 l/s
Pressão negativa	210 hpa	210 hpa
Classe IP	IPX4	IPX4
Tamanho do recipiente	30 l	20 l
Vibração	< 2.5 m/s ²	< 2.5 m/s ²
Pressão sonora a 1 m de distância, EN 60704-1	76 +/- 2 dB(A)	76 +/- 2 dB(A)

Potência sonora	86 +/- 2 dB(A)	86 +/- 2 dB(A)
Peso	12,0 kg	10,6 kg
Dimensões C x L x A	405 x 375 x 612 mm	405 x 375 x 492 mm

11 SERVIÇO DE ASSISTÊNCIA AO CLIENTE

Caso necessite de suporte técnico ou peças sobresselentes, contacte o seu revendedor especializado ou o departamento de serviço ao cliente: www.starmix.de

12 PEÇAS DE REPOSIÇÃO

ATENÇÃO: Utilizar apenas peças originais.

Designação do artigo		N.º enc.
Cartucho filtro FPP 3500, WS	PET, H13, 3500 cm², Classe de Pó M	460727
Cartucho filtro FPP 5000 HEPA, WS	PET, HEPA H14, 5000 cm², Classe de Pó H	460475
Saco de esvaziamento FBV 30, WS (5 unid.)	Saco de velo 30 I, Classe de Pó M	460772
Saco de esvaziamento FBVPE 30, WS (5 unid.)	Saco de PE com inserto de velo 30 I, Classe de Pó H	460482
Saco de esvaziamento FBVPE 20, WS (5 unid.)	Saco de PE com inserto de velo 20 I, Classe de Pó H	460734

NOTA

Os aparelhos em final de vida contém materiais valiosos, adequados à reciclagem. **Não colocar o aspirador no lixo doméstico normal.** Eliminá-lo em locais de recolha adequados, por exemplo, nos ecocentros municipais.



Italiano

⚠ PERICOLO!

- ▶ Pericolo di soffocamento
 - Il materiale dell'imballaggio, come il sacchetto di pellicola, devono essere tenuti lontani dalla portata dei bambini.
- ▶ Non salire mai, né sedersi sull'aspiratore.
- ▶ È necessario prestare particolare cautela mentre si aspirano le scale. Fare attenzione che il prodotto sia posizionato in maniera stabile.
- ▶ Non tirare, piegare, né far incastrare il cavo di alimentazione e il tubo flessibile di aspirazione su bordi affilati.
- ▶ Posizionare sempre il cavo di alimentazione e il tubo flessibile di aspirazione in modo tale che nessuno vi ci possa inciampare.
- ▶ In caso di fuoriuscita di schiuma o liquido, spegnere immediatamente l'aspiratore.
- ▶ Tenere sempre asciutto l'interno del coperchio.
- ▶ **Non** mettere in funzione l'aspiratore, né nessuno dei suoi accessori se:
 - l'aspiratore presenta danni visibili (crepe/rotture);
 - il cavo di alimentazione alla rete è difettoso o presenta crepe o invecchiamento;
 - si sospetta la presenza di un difetto non visibile (dopo una caduta).

⚠ PERICOLO!

- ▶ L'aspiratore non può essere utilizzato in locali a rischio di esplosione.
- ▶ Tenere lontano l'aspiratore da gas e sostanze infiammabili.

⚠ PERICOLO!

- ▶ Non è consentito aspirare solventi infiammabili o esplosivi, materiale imbevuto di solvente, polveri esplosive, liquidi come benzina, olio, alcool, diluente o materiale con una temperatura superiore ai 60 °C.
 - ▷ Sussiste altrimenti un pericolo di esplosione e di incendio!

⚠ PERICOLO!

- ▶ Far eseguire le riparazioni solo da personale qualificato, ad esempio dal servizio clienti. Utilizzare esclusivamente pezzi di ricambio originali.
- ▶ Gli apparecchi sottoposti a riparazioni scorrette costituiscono un pericolo per l'utente.

⚠ PERICOLO!

- ▶ Utilizzare la presa di corrente presente sull'aspiratore solo per gli scopi indicati nelle istruzioni per l'uso.
- ▶ Il produttore non si assume la responsabilità per danni provocati da un impiego diverso dalla sua destinazione d'uso, da un utilizzo scorretto o da una riparazione inadeguata.
- ▶ Non utilizzare cavi di prolunga danneggiati.
- ▶ Se il cavo di alimentazione dell'aspiratore viene danneggiato, esso deve essere sostituito da un cavo di alimentazione specifico, reperibile presso il produttore o presso il suo servizio clienti.
- ▶ La tensione indicata sulla targhetta deve coincidere con quella dell'alimentazione elettrica.
- ▶ Dopo ogni uso e prima di ogni intervento di manutenzione, spegnere l'aspiratore ed estrarre la spina.
- ▶ Tirare solo la spina, mai il cavo di alimentazione.
- ▶ Non inserire, né estrarre mai la spina con le mani bagnate.
- ▶ L'alimentazione elettrica deve essere protetta tramite un fusibile dotata di un'intensità elettrica idonea.
- ▶ Non aprire mai l'aspiratore all'aperto in caso di pioggia o temporali.
- ▶ Stoccare l'aspiratore in locali chiusi, all'asciutto e al riparo dal gelo.

⚠ AVVERTENZA!

- ▶ Gli aspiratori della classe di polveri **L** sono idonei all'aspirazione/rimozione di polveri asciutte, non infiammabili e non pericolose per la salute aventi un valore limite di esposizione professionale (Vlep) > 1 mg/m³.
- ▶ Gli aspiratori della classe di polveri **M** sono idonei all'aspirazione/rimozione di polveri asciutte, non infiammabili, di liquidi non infiammabili, di polveri di segatura e di polveri pericolose con Vlep ≥ 0,1 mg/m³.
- ▶ Gli aspiratori della classe di polveri **H** sono idonei all'aspirazione/rimozione di polveri asciutte, non infiammabili, di particelle cancerogene e patogene, nonché di liquidi non infiammabili, di polveri di segatura e di polveri pericolose per la salute con tutti i Vlep.

⚠ AVVERTENZA!

- ▶ Questa macchina non può essere utilizzata da persone (bambini inclusi) con capacità fisiche, sensoriali o mentali ridotte oppure senza esperienza e nozioni in merito.
- ▶ I bambini devono essere sorvegliati per assicurarsi che non giochino con l'apparecchio.
- ▶ Non rivolgere l'ugello, il tubo flessibile o quello rigido verso persone o animali.

⚠ AVVERTENZA!

- ▶ Utilizzare esclusivamente gli accessori forniti con l'aspiratore o indicati nelle istruzioni per l'uso. L'utilizzo di altri accessori può compromettere la sicurezza.
- ▶ Pulire e disinfettare l'aspiratore immediatamente dopo l'uso al fine di prevenire la contaminazione dovuta a una mancata pulizia prolungata, in particolar modo durante l'uso in stabilimenti per la lavorazione dei generi alimentari.
- ▶ Non utilizzare apparecchi a getto di vapore o idropulitrici ad alta pressione per la pulizia.
- ▶ Acido, acetone e solventi possono corrodere i componenti dell'aspiratore.
- ▶ Non lasciare l'aspiratore incustodito. In caso di interruzioni prolungate del lavoro, estrarre la spina.
- ▶ Non pulire le cassette portafiltro con aria compressa.

Leggere attentamente le istruzioni per l'uso prima della messa in funzione dell'aspiratore. Esse forniscono indicazioni importanti concernenti l'uso, la sicurezza, la manutenzione e la cura. Conservare accuratamente le istruzioni per l'uso e consegnare al proprietario successivo in caso di cessione.

Il produttore si riserva il diritto di apportare modifiche strutturali e dell'equipaggiamento.

Non è consentito eseguire altri lavori diversi da quelli descritti nelle istruzioni per l'uso.

Questa macchina è progettata per l'uso commerciale, ad esempio per essere utilizzata in hotel, scuole, ospedali, fabbriche, negozi, uffici e noleggi.

1 IMPORTANTI AVVERTENZE DI SICUREZZA

- I cartelli di avviso e di avvertenza presenti sulla macchina forniscono avvertenze importanti per un utilizzo sicuro.
- Oltre alle avvertenze ivi contenute, occorre osservare le disposizioni generali in materia di sicurezza e le prescrizioni antinfortunistiche del legislatore.

1.1 SIMBOLI UTILIZZATI SULLA MACCHINA

AVVERTENZA

Per la macchina della classe di polveri H vale quanto segue: L'apparecchio è idoneo all'aspirazione di polveri asciutte, non infiammabili, liquidi non infiammabili, polveri nocive per la salute con tutti i valori Vlep, polveri cancerogene e polveri contenenti germi.

Classe di polveri H (IEC 60335-2-69). A questa classe appartengono le seguenti polveri: Polveri con tutti i valori Vlep, tutte le polveri cancerogene e le polveri mischiate ad organismi patogeni. Gli aspiratori della classe di polveri H vengono controllati nella loro totalità e hanno un livello di permeabilità massima di 0,005%. Lo smaltimento delle polveri deve avvenire senza che esse si sollevino.



L'etichetta di sicurezza sull'apparecchio avverte: Questo apparecchio contiene polveri pericolose per la salute. I lavori di svuotamento e manutenzione, inclusa la rimozione del dispositivo di raccolta delle polveri, possono essere eseguiti esclusivamente da personale autorizzato con indosso i dispositivi di protezione individuale. L'apparecchio può essere messo in funzione solo dopo aver installato e controllato l'intero sistema di filtraggio.

La versione della classe di polveri M contiene polveri pericolose. Lo svuotamento e la manutenzione,

inclusa la rimozione del sacchetto raccogli-polveri, possono essere eseguiti solo da una persona che ha familiarità con l'apparecchio e indossa dispositivi di protezione individuale idonei. Accendere l'apparecchio solo dopo aver installato il sistema di filtraggio completo e aver testato il regolatore del flusso volumetrico.

- Nota: con questo apparecchio è possibile aspirare tutte le polveri della classe M. L'uso di un sacchetto di raccolto delle polveri è obbligatorio per legge.

- Nota: L'apparecchio è idoneo ad essere utilizzato come aspiratore industriale e apparecchiatura di rimozione delle polveri per l'uso mobile per aspirare di polveri asciutte, non infiammabili con valori Vlep superiori o uguali a 0,1 mg/m³.

- Durante l'aspirazione delle polveri sottili deve essere utilizzato inoltre un sacchetto di filtraggio in tessuto-non-tessuto.



La versione della classe di polveri L è idonea per gli usi seguenti:

- Un apparecchio della classe di polveri L è adatto all'aspirazione di polveri asciutte, non infiammabili, liquidi e trucioli e polveri pericolose con un valore limite di esposizione superiore a 1 mg/m³. L'apparecchio deve essere munito con un filtro idoneo che è conforme alla classe di pericolo delle polveri da aspirare.

- Aspirare solo le sostanze pericolose ai sensi della IEC/EN 60335-2-69 (classe L) con il relativo aspiratore. L'uso per l'aspirazione di altre sostanze pericolose è vietato.



Prima dell'utilizzo

- ▶ Durante il disimballaggio verificare la completezza della fornitura e l'assenza di danni dovuti al trasporto.
- ▶ Prima dell'utilizzo gli utenti dovrebbero ricevere le informazioni, le istruzioni e le formazioni volte all'utilizzo dell'aspiratore e delle sostanze per le quali di utilizza, inclusa la procedura sicura da seguire per l'eliminazione del materiale aspirato.

1.2 LIVELLI DI PERICOLO

PERICOLO

Avvertenza per un pericolo immediato che può causare gravi ferite o la morte.

AVVERTENZA

Avvertenza per una possibile situazione pericolosa che può causare gravi ferite o la morte.

ATTENZIONE

Avvertenza per una possibile situazione di pericolo che può causare lievi ferite.

1.3 AVVERTENZE DI SICUREZZA

PERICOLO

-Reimmettendo l'aria di scarico nel locale, occorre garantire un tasso di ventilazione L sufficiente nel locale. Per rispettare i valori limite richiesti, il flusso volumetrico reimmesso può essere al massimo del 50% del flusso volumetrico dell'aria esterna (volume del locale VR x tasso di ventilazione LW). Senza un impianto di ventilazione specifico si applica quanto segue:
 $LW=1h-1$.

- La macchina può essere utilizzata solo da persone che sono formate nell'uso della macchina e nel trattamento delle sostanze con cui si dovrebbe utilizzare la macchina, inclusa una formazione per lo smaltimento sicuro del materiale aspirato.
- Questo apparecchio può contenere polveri nocivi per la salute. I lavori di riparazione e di manutenzione, incluso lo smaltimento dei contenitori di raccolta delle polveri, possono essere eseguiti solamente da personale specializzato che indossa i relativi dispositivi individuali di protezione.
- Non utilizzare l'apparecchio senza un sistema di filtraggio completo.
- Si prega di rispettare le prescrizioni di sicurezza vigenti per i materiali da aspirare.

1.4 CAVO DI RETE

PERICOLO

- La tensione indicata sulla targhetta deve coincidere con la tensione della fonte elettrica.
- Si prega di utilizzare il cavo di rete prescritto dal produttore; ciò vale anche in caso di sostituzione del cavo.
- Prima di ogni uso controllare che il cavo di rete con la spina non sia danneggiato. Se il cavo di rete è danneggiato, farlo sostituire immediatamente dal servizio clienti/dall'elettricista autorizzato per evitare possibili pericoli.
- L'apparecchio può essere collegato solo ad una rete elettrica installata da un elettricista specializzato ai sensi della IEC 60364.
- Non toccare mai l'aspiratore con le mani bagnate.
- Assicurarsi che il cavo di rete o di prolunga non vengano danneggiati perché calpestati, incastrati, tirati o simili. Proteggere il cavo da calore, olio e angoli appuntiti.
- Il cavo di rete deve essere controllato regolarmente per verificare l'assenza di danni, quali rotture o invecchiamento. Se si rilevano dei danni, il cavo deve essere sostituito prima del successivo utilizzo.
- Se si sostituiscono gli innesti del cavo di rete o di prolunga, occorre garantire una protezione antispruzzo e l'ermeticità meccanica.
- Non pulire l'apparecchio con un tubo dell'acqua o un'idropulitrice (pericolo di cortocircuiti o altri danni).

1.5 UTILIZZO

PERICOLO

- Tutti i componenti, in particolar modo il cavo di rete e il cavo di prolunga, devono essere controllati prima dell'uso per verificare che siano in buone condizioni e sicuri per l'uso. In caso contrario, estrarre immediatamente la spina. L'apparecchio non può essere messo in funzione.
- Non aspirare oggetti in fiamme o incandescenti.
- Con questo apparecchio non è consentito aspirare persone o animali.
- Gli apparecchi non possono essere utilizzati all'esterno in caso di gelo.
- L'apparecchio non può essere utilizzato in aree a rischio di esplosione.
- Certi materiali possono formare vapori o miscele esplosive se vengono fatte vorticare dall'aria di aspirazione!
- ATTENZIONE Questa macchina può essere conservata solo in locali interni.
- Non aspirare mai i seguenti materiali:

- o Gas esplosivi o infiammabili, liquidi e particelle di polvere (particelle di polvere reattive)
 - o Polveri reattive di metallo (come alluminio, magnesio, zinco) abbinata a detergenti molto alcalini o acidi
 - o Acidi o liscive forti e non diluiti
 - o Solventi organici (come benzina, diluenti, acetone, olio combustibile).
- Inoltre, queste sostanze possono far corrodere i materiali dell'apparecchio.

1.6 UTILIZZO

PERICOLO

- L'operatore deve utilizzare correttamente l'apparecchio. Egli deve tenere in conto le caratteristiche locali e, durante il lavoro con l'apparecchio, fare attenzione a terzi, in particolar modo ai bambini.
- Non lasciare mai l'apparecchio incustodito finché è in uso e non è stato estratto il cavo di rete.
- Durante il lavoro con l'apparecchio utilizzare sempre guanti adatti.
- L'apparecchio può essere utilizzato solo da persone che sono state istruite all'uso dell'apparecchio o che possono comprovare di essere in possesso della qualifica necessaria e delle conoscenze necessarie all'uso dell'apparecchio o espressamente incaricate dell'uso dell'apparecchio.
- Questo apparecchio non è progettato per essere utilizzato da persone (ivi inclusi bambini) con capacità fisiche, sensoriali o mentali limitate oppure che non abbiano l'esperienza e le conoscenze in merito, a meno che non vengano sorvegliate da una persona responsabile della loro sicurezza o non abbiano ricevuto da lei le istruzioni sulle modalità di utilizzo dell'apparecchio.
- I bambini dovrebbero essere sorvegliati per impedire loro di giocare con l'apparecchio.

AVVERTENZA

- Aspirare la polvere nociva per la salute solo con aspiratori adatti della classe di polveri M e H.
- Assicurarsi che il cavo di rete non entri in contatto con le spazzole rotanti.
- Gli operatori devono essere debitamente formati all'uso di questa macchina.
- Prima dell'uso gli operatori dovrebbero ricevere informazioni, istruzioni e formazioni per l'uso della macchina e le sostanze per le quali essa dovrebbe essere utilizzata, incluso il metodo sicuro per la rimozione e lo smaltimento del materiale raccolto.

1.7 TRASPORTO

AVVERTENZA

- Il motore deve essere arrestato e l'apparecchio deve essere fissato correttamente durante il trasporto.

ATTENZIONE

- Per evitare gli incidenti o le lesioni, controllare il peso dell'apparecchio durante il trasporto (vedi Specifiche tecniche).

1.8 MANUTENZIONE

PERICOLO

- Spegnerne l'apparecchio ed estrarre la spina prima di pulire l'apparecchio o di eseguire i lavori di manutenzione.
- Le macchine di rimozione delle polveri sono dispositivi di protezione per la prevenzione o l'eliminazione dei pericoli che sono stabilite nelle disposizioni della BGV A1 (solo Germania).
- Per l'esecuzione dei lavori di manutenzione l'utente deve smontare l'apparecchio, pulirlo e sottoporlo a manutenzione ove ciò sia possibile senza mettere in pericolo il personale di manutenzione ed altre persone. La decontaminazione previa allo smontaggio dell'apparecchio è una delle misure precauzionali idonee. Occorre adottare delle precauzioni per una ventilazione filtrata locale forzata nel luogo in cui avviene lo smontaggio di un apparecchio, per la pulizia della superficie di manutenzione e per una protezione idonea del personale.
- Il lato esterno dell'apparecchio dovrebbe essere pulito a fondo e si dovrebbero rimuovere tutte le sostanze nocive. In alternativa, è possibile applicare un sigillo prima di rimuovere l'unità dall'area di pericolo. Tutte le parti dell'apparecchio devono essere considerate contaminate quando vengono rimosse dall'area di pericolo. Per evitare la diffusione della polvere, occorre adottare le relative misure.
- Nell'ambito dei lavori di manutenzione ordinaria e straordinaria, occorre smaltire tutti gli oggetti contaminati che non si riesce a pulire in modo soddisfacente. Tali oggetti devono essere smaltiti in sacchi trasparenti ai sensi delle prescrizioni vigenti in materia di smaltimento di rifiuti del genere.
- Durante il trasporto o la manutenzione dell'apparecchio, occorre chiudere l'apertura di aspirazione con un tappo.

- I lavori di manutenzione possono essere eseguiti solo dai punti competenti per il servizio clienti o da persone specializzate che hanno familiarità con le relative prescrizioni in materia di sicurezza.
- Si prega di attenersi alle prescrizioni locali in materia di sicurezza per gli apparecchi mobili ed utilizzati a livello commerciale.
- Pericolo per polveri nocive per la salute. Durante l'esecuzione dei lavori di manutenzione (ad es. sostituzione del filtro) utilizzare sempre indumenti per lo smaltimento e maschere respiratorie di protezione della classe P2 o superiore.
- Per le macchine delle classi H e M si dovrebbe decontaminare e pulire il lato esterno della macchina mediante metodi di aspirazione delle polveri oppure trattare con sigillanti prima di essere rimossa dall'area di pericolo. Tutte le parti della macchina devono essere considerate come contaminate quando vengono rimosse dall'area di pericolo ed occorre adottare misure idonee al fine di impedire la diffusione di polvere.
- È possibile testare la capacità filtrante dell'apparecchio con la procedura di verifica indicata nell'EN 60 335-2-69 22.AA.201.2. Tale verifica deve essere eseguita almeno una volta all'anno o con una maggiore frequenza laddove così prescritto dalle normative. Se il test risulta negativo, occorre ripeterlo con un nuovo filtro a cartuccia.

Attenzione

Pericolo di danneggiamento! Per la pulizia non utilizzare prodotti pulenti contenenti siliconi.

- Per l'esecuzione dei lavori principali di manutenzione e pulizia non occorrono aiuti esterni.
- La superficie dell'apparecchio e l'interno del contenitore dovrebbero essere puliti regolarmente con un panno umido.

1.9 DISPOSITIVI DI SICUREZZA

CAUTELA

- I dispositivi di sicurezza servono a proteggere l'utente e non devono essere modificati, né aggirati.

AVVERTENZA

- I dispositivi di sicurezza volti ad evitare i pericoli devono essere sottoposti regolarmente a manutenzione e cura. Ciò significa che il personale del produttore o delle persone formate dal produttore devono controllare almeno una volta all'anno la loro funzionalità, ossia l'eventuale mancanza di ermeticità, l'eventuale presenza di danni al filtro, il funzionamento dei comandi e così via

Spia luminosa e segnale acustico di avviso

- La spia luminosa di avviso e/o il segnale acustico di avviso si illuminano quando la velocità dell'aria nel tubo flessibile cade sotto i 20 m/s nelle versioni della classe di polveri M e H.

1.10 Test e omologazioni

I test elettrici devono essere eseguiti ai sensi delle disposizioni delle normative in materia di sicurezza EN 62638. Questi test devono essere eseguiti ad intervalli regolari e dopo aver effettuato riparazioni o modifiche. L'aspiratore è omologato ai sensi della IEC/EN 60335-2-69.

2 PANORAMICA

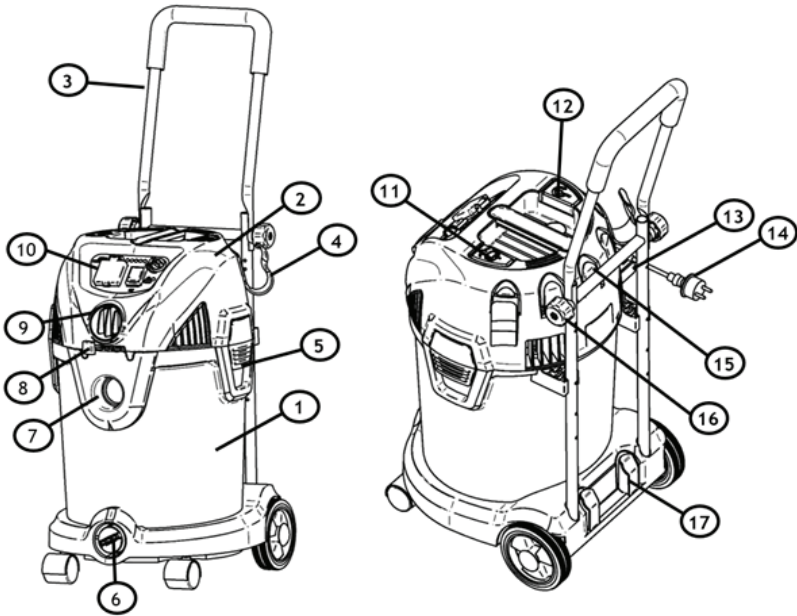

1. Contenitore	11. Pulsante di pulizia del filtro (opzionale)
2. Testa	12. Pulsante di avvolgimento dei cavi (opzionale)
3. Arco di trasporto (opzionale)	13. Gancio di attacco
4. Gancio per il tubo flessibile e la conservazione dei cavi (opzionale)	14. Spina
5. Morsetto di chiusura	15. Supporto per ugello
6. Apertura di fuoriuscita	16. Vite di regolazione
7. Apertura di aspirazione	17. Supporti per tubo
8. Regolatore del soffiaggio (solo nelle macchine della classe di polveri L)	
9. Apertura di soffiaggio o impostazione delle dimensioni del tubo	Alcuni di questi accessori sono imballati all'interno del serbatoio. Ove mancassero dei pezzi, si prega di rivolgersi al nostro servizio clienti.
10. Quadro di comando	
21. Bocchetta a lancia	
22. Bocchetta per imbottiti	
23. Pennello di aspirazione	
24. Bocchetta per pavimenti (aspirazione a secco)	
25. Labbra di aspirazione (aspirazione a umido)	
26. Sacchetto del filtro	
27. Manicotto dell'attrezzo (opzionale)	
28. Tubo flessibile di aspirazione	

3 ISTRUZIONI PRIMA DEL PRIMO UTILIZZO

Leggere attentamente il capitolo 1 - IMPORTANTI AVVERTENZE DI SICUREZZA delle presenti istruzioni per l'uso prima di montare e utilizzare l'aspiratore.

3.1 ACCESSORI

Le bocchette e gli accessori per la macchina sono conservati nel contenitore durante il trasporto. Per aprire il contenitore aprire le staffe e rimuovere la testa. Estrarre i componenti e ricollocare la testa. Assicurare la testa con le graffe.

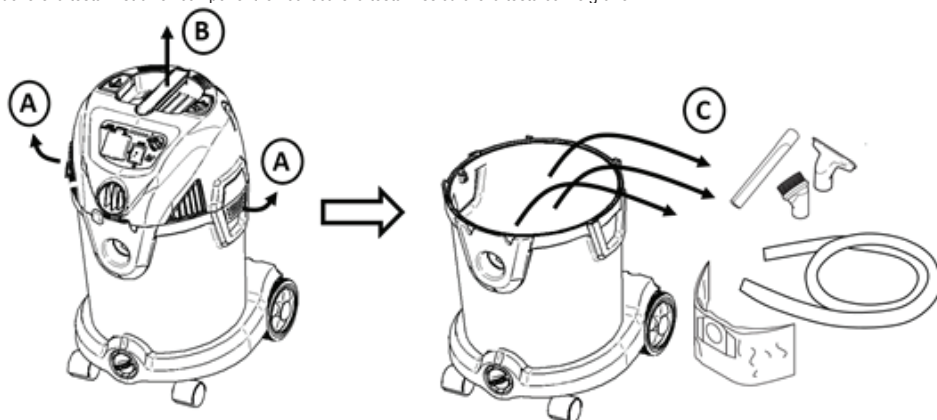

Vedi capitolo 6: Luogo di conservazione degli accessori sull'apparecchio.

Fig. 3

3.2 MONTAGGIO DEI FISSATUBI E DEI FISSACAVI

Inserire sia i due fissatubi/fissacavi nel relativo incavo presente sulla testa.

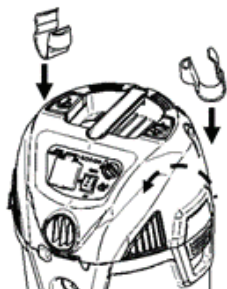

Fig. 4

3.3 PREPARAZIONE DELL'ARCO DI TRASPORTO (OPZIONALE)

L'arco può essere chiuso durante il trasporto. Per fissarlo in posizione verticale, sollevare la parte superiore dell'arco in alto (A) e fissarla con le 2 viti (B). Assicurarsi di serrare saldamente allo stesso modo i due lati.

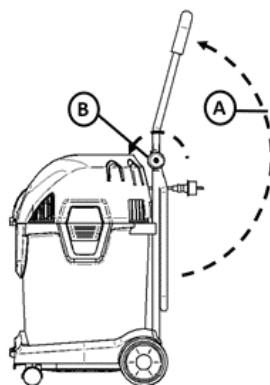

Fig. 5

4 UTILIZZO DELL'ASPIRATORE

4.1 LAVORI CON SACCHETTI RACCOGLIPOLVERE

Durante l'aspirazione della polvere secca è possibile utilizzare un sacchetto raccogli-polvere opzionale per raccogliere la polvere e facilitarne lo smaltimento. Per inserire il sacchetto raccogli-polvere rimuovere la testa (vedi anche Figura 3). Inserire il sacchetto raccogli-polvere come illustrato nella figura 6A. Ricollocare la testa e fissare la testa con le staffe

Per la classe di polveri M è necessario uno svuotamento senza che la polvere vortichi, ragion per cui occorrerebbe utilizzare un sacco raccogli-polvere o qualcosa di simile.

Per le macchine della classe di polveri H è necessario uno svuotamento senza che le polveri vortichino. Utilizzare sacco raccogli-polvere di sicurezza speciale come

illustrato nella figura 6B. Inserire la parte di plastica del sacchetto raccogli-polvere sul collegamento presente nel serbatoio.

Assicurarsi che sia ben fissato. Avvolgere il sacchetto di plastica sul bordo del contenitore. Assicurarsi che il foro di compensazione della pressione si trovi all'interno del serbatoio.

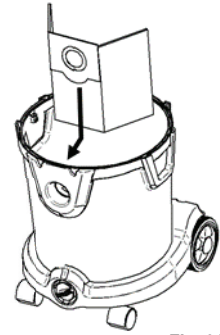
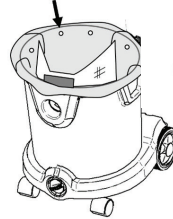
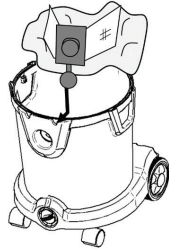

Fig. 6A

Fig. 6B

4.2 ASPIRAZIONE DEL PAVIMENTO A SECCO O A UMIDO

Per aspirare la polvere asciutta e lo sporco utilizzare la bocchetta per pavimento secco (A) con la corona della spazzola.

Per aspirare lo sporco umido sostituire la corona della spazzola con un cacciavite e inserire il raschiatore in gomma.

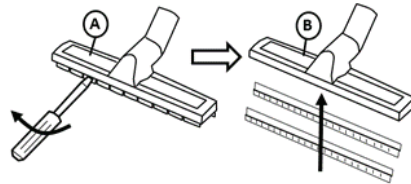

Fig. 7

4.3 ASPIRARE - INSERIRE E RIMUOVERE IL TUBO FLESSIBILE

Per aspirare inserire il tubo flessibile (A) nell'ugello di aspirazione (B).

Per rimuovere il tubo flessibile, ruotare e estrarlo tirandolo con un movimento (C).

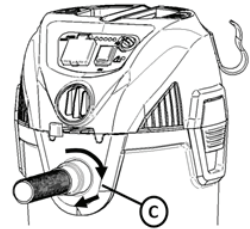
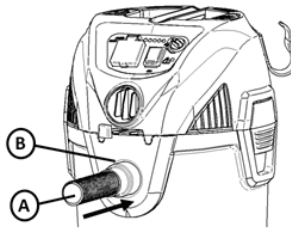

Fig. 8

4.4 SOFFIAGGIO (SOLO CLASSE DI POLVERI L) - INSERIRE E RIMUOVERE IL TUBO FLESSIBILE

La macchina può essere utilizzata anche per il soffiaggio.

Per utilizzare la funzione di soffiaggio, inserire il tubo flessibile nell'apertura di soffiaggio (A) nello stesso modo in cui si inseriva nell'apertura di aspirazione. Vedi in alto. Il soffiaggio può essere comandato con la leva (B).

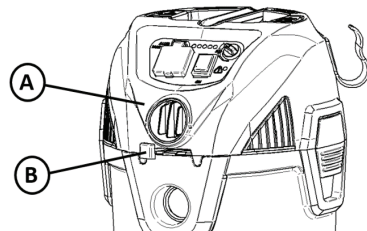

Fig. 9

4.5 ACCENSIONE DELL'APPARECCHIO

L'aspiratore si accende e si spegne premendo il tasto di avvio/stop (A).

La macchina può essere dotata opzionalmente con dei LED con controllo della potenza (C). Ruotando il pulsante è possibile controllare la potenza di aspirazione della macchina. La potenza di aspirazione viene mostrata dai LED. Nella versione con il LED, il 1° LED da sinistra si illumina quando la macchina è inserita.

Per utilizzare la presa elettrica opzionale (B) vedi il prossimo capitolo.

La macchina può essere munita opzionalmente di un indicatore (D). Quest'indicatore si illumina quando la pressione negativa è elevata. Ciò può essere ricondotto all'intasamento del filtro e alla necessità di pulirlo (vedi il capitolo successivo) oppure al riempimento del sacchetto/contenitore e alla necessità di sostituirlo/svuotarlo.

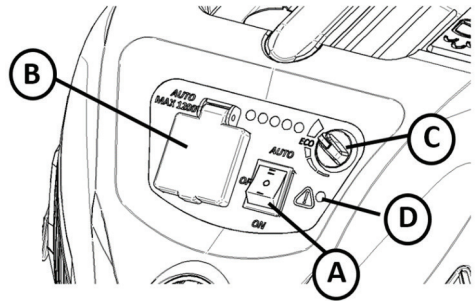

Fig. 10

4.6 ASPIRATORE CON PRESA ELETTRICA E MECCANISMO AUTOMATICO DI AVVIO/ARRESTO (OPZIONALE)

La macchina può essere munita opzionalmente di una presa di corrente che può essere utilizzata per il collegamento di un attrezzo elettrico. Collegare l'attrezzo elettrico alla presa di corrente (A). Rimuovere il tubo manuale e fissare l'adattatore conico (B). Inserire l'adattatore conico nell'attrezzo elettrico (C). Mettere l'aspiratore in modalità AUTO con l'interruttore (D). L'aspiratore si avvia all'accensione dell'attrezzo elettrico e si arresta con un ritardo (per svuotare il tubo flessibile) quando l'attrezzo elettrico viene spento.

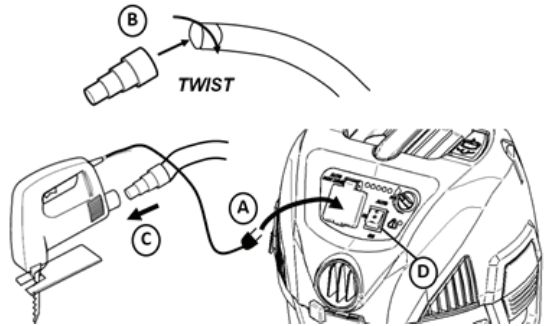

Fig. 11

!AVVERTENZA - Utilizzare solo la presa elettrica sulla macchina per gli scopi indicati nelle istruzioni.

!AVVERTENZA - Non mettere in funzione senza cestello del filtro e galleggiante perché essi impediscono al liquido di finire nel motore e di danneggiare il motore. Non aspirare nessun liquido senza aver installato un filtro a spugna.

NOTA: SE L'ASPIRATORE DOVESSE INAVVERTITAMENTE RIBALTARSI, ESSO PUÒ PERDERE LA PROPRIA POTENZA ASPIRANTE. IN TAL CASO, COLLOCARE L'ASPIRATORE IN POSIZIONE VERTICALE E SPEGNERE L'INTERRUTTORE. IN QUESTO MODO, IL GALLEGGIANTE RITORNA NELLA PROPRIA POSIZIONE NORMALE ED È POSSIBILE CONTINUARE L'USO.

!AAVVERTENZA - Leggere le avvertenze di sicurezza e le istruzioni relative ai tipi di materiali umidi che non possono essere aspirati con questo prodotto.

!PERICOLO - Questo apparecchio contiene parti come interruttori, motori o simili che tendono a produrre archi elettrici o scintille che possono provocare un'esplosione. Non aspirare nessun materiale infiammabile, combustibile o caldo. Non utilizzare in prossimità di liquidi o vapori esplosivi perché gli apparecchi elettrici possono provocare archi elettrici o scintille che possono causare un incendio o un'esplosione.

Quest'aspiratore presenta una protezione termica dal sovraccarico incorporata per proteggere il motore da alte temperature. Esso può verificarsi in caso di forti sollecitazioni. Se l'aspiratore si spegne durante l'uso a causa del sovraccarico, spegnere l'interruttore e far raffreddare il motore per 10 minuti. Riaccendere l'interruttore e rimetterlo in funzione.

4.7 SVUOTAMENTO DEL LIQUIDO DEL CONTENITORE

Per svuotare il contenitore, svitare la vite di fuoriuscita (A) e rimuoverla.

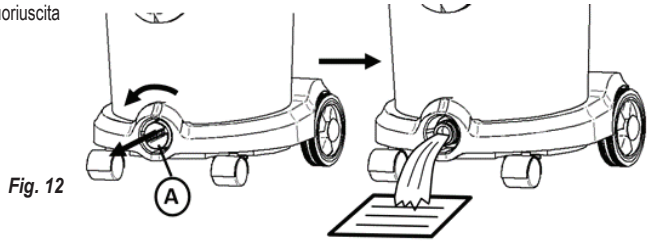

4.8 SVUOTAMENTO DEL CONTENITORE PER POLVERE/CIOTTOLI (NELLE MACCHINE DELLA CLASSE DI POLVERI L)

Per svuotare il contenitore per polvere/residui rimuovere la testa (vedi capitolo 3.1). In caso di utilizzo di un sacchetto per aspiratore, rimuovere il sacchetto e inserirne uno nuovo. Le macchine con un sacchetto in plastica da 20 l e 30 l possono essere munite opzionalmente con un manico (A) che può essere utilizzato nello smaltimento di polvere/sporco.

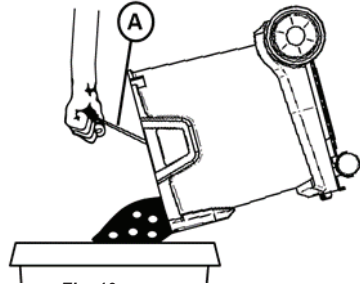

4.9 SOSTITUZIONE DEL SACCO RACCOGLIPOLVERE DI SICUREZZA PER LE MACCHINE DELLA CLASSE DI POLVERI H

PERICOLO

La polvere raccolta dovrebbe essere trasportata in contenitori ermetici. Non sono ammessi rabboccamenti/riutilizzi. Il rifiuto contenente polveri deve essere smaltito ai sensi delle normative relative allo smaltimento dei rifiuti.

Il contenitore di raccolta della polvere può essere smaltito esclusivamente da persone formate in materia di smaltimento dei rifiuti.

Allentare la flangia di plastica della bocchetta di aspirazione. Chiudere l'apertura presente sul sacco raccogli-polvere di sicurezza con il coperchio come rappresentato nella Fig. 14.

Avvolgere il sacchetto di plastica intorno al sacchetto del filtro e chiuderlo con la fascetta stringicavo fissata sul sacchetto.

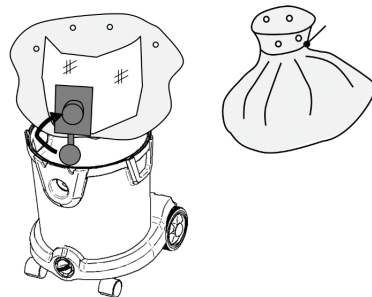

4.10 IMPOSTAZIONE DEL DIAMETRO DEL TUBO FLESSIBILE (OPZIONALE)

Per gli aspiratori della classe M e H occorre regolare il diametro del tubo flessibile del preselettore presente sulla macchina. Ciò può avvenire con l'interruttore (A) rappresentato nella Fig. 15.

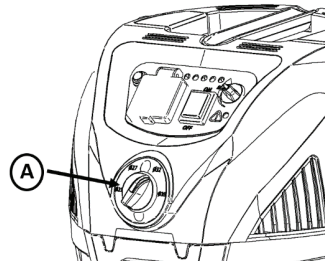

4.11 SOSTITUZIONE DEL FILTRO NELLE MACCHINE DELLA CLASSE DI POLVERI H

AVVERTENZA

La polvere raccolta dovrebbe essere trasportata in contenitori ermetici. Non sono consentiti riempimenti ulteriori. Il rifiuto contenente polveri deve essere smaltito ai sensi delle normative relative allo smaltimento dei rifiuti.

Non riutilizzare l'inserto del filtro principale dopo averlo rimosso dall'apparecchio.

Rimuovere dapprima il disco del filtro con un cacciavite come rappresentato nella Fig. 16 ed estrarlo ruotandolo. Estrarre il filtro a cartuccia. Metterlo subito in un sacchetto pronto all'uso e chiuderlo. Smaltire il filtro a cartuccia usato in un sacchetto ermetico in conformità alle disposizioni legali.

Inserire il nuovo filtro a cartuccia. Durante l'inserimento assicurarsi che il filtro a cartuccia aderisca su tutti i lati. Inserire i dischi filtranti e fissarli con la vite.

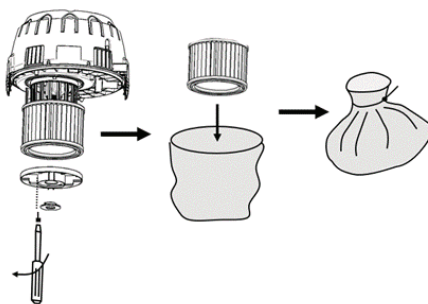

Fig. 16

5 PULIZIA DEL FILTRO

La macchina può essere dotata a scelta di un sistema di pulizia del filtro semiautomatico o completamente automatico.

5.1 PULIZIA MANUALE DEL FILTRO (SOLO PER LA CLASSE DI POLVERI L ED M)

Durante l'aspirazione di polveri sottili, il filtro si intasa con il tempo e la forza aspirante diminuisce. È pertanto necessario pulire il filtro per ripristinare la forza aspirante. Se la macchina non è dotata di un sistema di pulizia del filtro semiautomatico o completamente automatico (vedi capitolo successivo), il filtro può essere pulito a mano nel seguente modo. Ruotare il fusibile (A) e rimuoverlo con il disco del filtro (B). Estrarre il filtro (C). Pulire il filtro sotto l'acqua fredda (D). Farlo asciugare (E) finché non è completamente asciutto. Inserire il filtro seguendo l'ordine inverso (F). Fissare il disco del filtro (G) e riavvitare il fusibile (H).

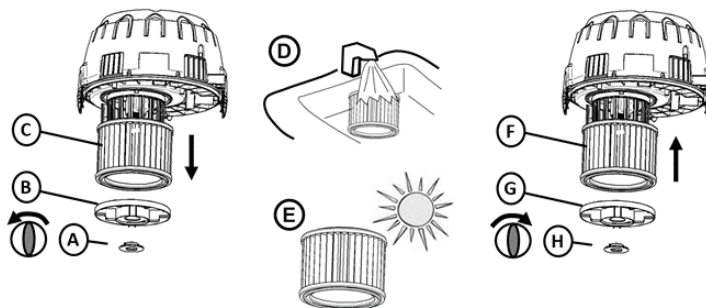

Fig. 17

5.2 PULIZIA SEMIAUTOMATICA DEL FILTRO (OPZIONALE)

Se la macchina non è dotata di un sistema di pulizia del filtro semiautomatico, il filtro può essere pulito chiudendo l'ingresso del tubo manuale (A). Collocare tuttavia la macchina dapprima alla massima potenza se è dotata di un regolatore della potenza (vedi Figura 10). Chiudere l'ingresso con la mano o utilizzare l'apertura nella macchina (B). Dopo aver chiuso l'ingresso, attendere 2-3 secondi fino a quando non si sarà stabilita la pressione negativa massima.

Premere il tasto di pulizia del filtro (C) per 5 volte di seguito.

In tal modo, si pulirà il filtro e si ristabilirà la potenza aspirante.

Fig. 18

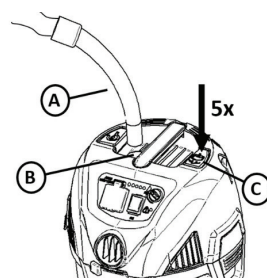

5.3 PULIZIA COMPLETAMENTE AUTOMATICA DEL FILTRO (OPZIONALE)

Il sistema di pulizia del filtro completamente automatico pulisce automaticamente il filtro ogni 15 secondi circa. La pulizia del filtro dura meno di un secondo e la potenza aspirante viene interrotta solo in maniera ridotta durante la pulizia del filtro. Si sente un "colpetto". Il sistema di pulizia completamente automatico del filtro funziona al meglio quando la pressione negativa nell'apparecchio è alta. Se il filtro dovesse essere intasato per un qualsiasi motivo e la forza aspirante dovesse essere bassa, mettere la macchina alla massima potenza (se configurata con il regolatore di potenza), chiudere la bocchetta della macchina e attendere fino a quando non si sente un "colpetto". Si pulirà poi il filtro e si ristabilirà la potenza aspirante.

La pulizia automatica del filtro può essere accesa e spenta con l'interruttore (A) presente sul quadro di comando rappresentato nella Fig. 19. Quando l'interruttore è acceso, la pulizia automatica del filtro è attiva.

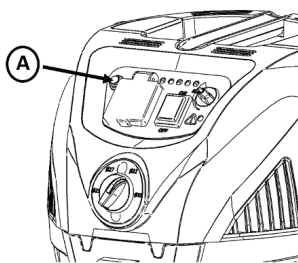

Fig. 19

6 DOPO L'USO, CONSERVAZIONE

Conservare l'aspiratore in un locale asciutto e al riparo dal gelo.

I tubi possono essere posizionati singolarmente (A) sul retro della macchina, ad esempio se la macchina viene trasportata da un luogo ad un altro, oppure insieme (B) mediante un gancio di stazionamento tra gli inserti.

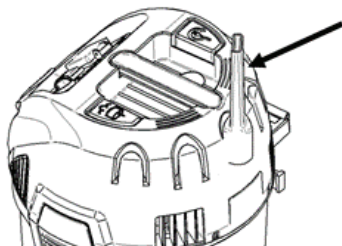

Fig. 21

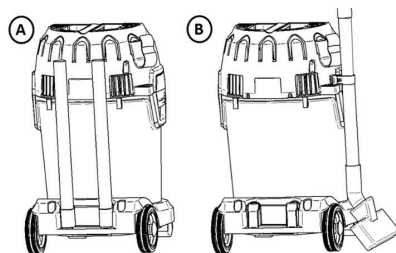

Fig. 20

Le bocchette possono essere conservate nei supporti per accessori presenti sulla testa.

Nelle macchine senza avvolgicavi è possibile appendere il cavo (A) s ganci, vedi Fig. 22. Questi ganci possono essere utilizzati anche per la conservazione del tubo flessibile (B) avvolgendolo

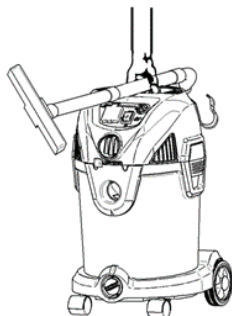

Fig. 23

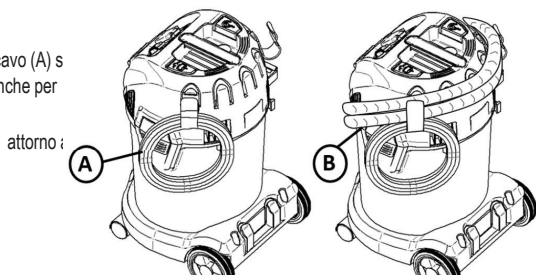

Fig. 22

Per il trasporto da un luogo all'altro è possibile inserire i tubi nel manico, come visibile nella figura.

AVVERTENZA! In caso di inutilizzo: estrarre il cavo di alimentazione dalla presa elettrica.

7 RISOLUZIONE DEI GUASTI

La riparazione o manutenzione dei componenti elettrici, come ad esempio cavi o motore, possono essere eseguite esclusivamente da un centro assistenza autorizzato.

L'aspiratore non si accende:	<ul style="list-style-type: none">- Verificare che la spina sia correttamente inserita nella presa elettrica e che la presa elettrica sia alimentata da corrente.- Potrebbe essere scattato un salvavita. Controllare il quadro dei fusibili.- Il cavo o la spina possono essere danneggiati. Rivolgersi al servizio clienti per scoprire qual è il punto di assistenza clienti autorizzati più vicino.
Il motore non va con il funzionamento automatico	<ul style="list-style-type: none">- L'attrezzo elettrico è difettoso o non è collegato correttamente. Controllare che l'attrezzo elettrico funzioni o che la spina sia inserita correttamente.- La potenza nominale dell'attrezzo elettrico è troppo bassa. Assicurarsi che la potenza minima sia $P > 100W$.
Il motore si inceppa:	<ul style="list-style-type: none">- Un sistema termico di protezione da sovraccarico spegne il motore quando la temperatura del motore è troppo alta. In questo caso, spegnere l'apparecchio. Attendere 5-10 minuti finché il motore si è raffreddato. Accendere l'interruttore e rimetterlo in funzione.
La potenza di aspirazione è ridotta:	<ul style="list-style-type: none">- Il serbatoio può essere pieno e dev'essere svuotato. Vedi capitolo 4.8- I tubi, i tubi flessibili e le bocchette possono essere intasate e devono essere pulite.- Può essere che uno dei componenti sopraindicati sia danneggiato e debba essere sostituito.- Il filtro potrebbe essere intasato. Utilizzare il sistema di pulizia del filtro (vedi capitolo 5) per pulire il filtro.- Sostituire il filtro o assicurarsi che il filtro sia correttamente installato.- Il collegamento del tubo flessibile si è allentato e deve essere serrato.
Scarica elettrostatica:	<ul style="list-style-type: none">- Se l'ambiente è secco, aggiungere umidità all'aria. Se possibile, utilizzare un umidificatore dell'aria.- Utilizzare un tubo flessibile conduttore dell'elettricità se l'apparecchio ha una dotazione antistatica.- Se l'umidità relativa dell'aria è bassa, assicurarsi che questo non influenzi l'uso dell'aspiratore.
Una spia luminosa e un cicalino si accendono (classe M e classe H), monitoraggio del flusso volumetrico	<ul style="list-style-type: none">- Controllare che le dimensioni del tubo flessibile siano regolate correttamente in base alle dimensioni corrette del tubo flessibile utilizzato.- Vedi "La potenza di aspirazione è ridotta"- Controllare che la regolazione della potenza non sia impostata ad un livello troppo basso per l'uso.

8 GARANZIA

La garanzia include:

Per questo aspiratore si assicura una garanzia di 2 anni. Questa garanzia include i pezzi di ricambio e i costi per la manodopera e copre i difetti di fabbricazione e del materiale che possono comparire con un uso normale. Questa garanzia non vale per la normale usura e il normale logoramento.

I servizi di assistenza offerti nel quadro della garanzia vengono erogati solo quando si comprova che il difetto sia comparsi entro i termini della garanzia e che l'aspiratore acquistato fosse un prodotto nuovo. Il comprovante è rappresentato dallo scontrino fiscale corredato di data e tipo di prodotto.

Rivolgersi al proprio rivenditore nel caso in cui si facesse ricorso alla garanzia/si necessitasse di riparazione.

La garanzia non vale per:

- Normale usura di accessori, filtri e motori.
- Difetti o danni che possono comparire come conseguenza diretta o indiretta di un uso scorretto, come ad esempio l'aspirazione di ciottoli o di deodorante in polvere per tappeti (leggere le avvertenze di sicurezza e le istruzioni)
- Uso scorretto a causa dell'inosservanza delle istruzioni presenti nel manuale di istruzioni per l'uso.
- Configurazione errata o inadeguata, ad esempio installazione o collegamento scorretto, danni per incendio, fuoco, fulmini o oscillazioni insolite della tensione o altri problemi elettrici. Tra i problemi elettrici rientrano un fusibile difettoso o impianti elettrici difettosi nella rete di alimentazione.

La garanzia decade:

- Se un guasto è stato causato dall'uso di filtri, pezzi di ricambio o accessori non originali.
- Se è stato rimosso il modello, l'articolo o un numero identificativo/di serie dell'aspiratore.
- Se l'aspiratore è stato riparato da un rivenditore non autorizzato.

! AVVERTENZA - Laddove si dovesse allentare o rompere una parte dell'alloggiamento del motore, è necessario interrompere immediatamente l'uso per evitare lesioni. Prima del riutilizzo occorrerebbe eseguire le riparazioni.

Note: Per supporto tecnico si prega di rivolgersi al proprio rivenditore o al reparto di assistenza clienti.

9 DICHIARAZIONE DI CONFORMITÀ CE

Con la presente dichiariamo che la macchina di seguito riportata è conforme ai requisiti fondamentali pertinenti in materia di sicurezza e di tutela ambientale e della salute previsti dalle direttive CE in virtù della loro progettazione e costruzione e nella versione da noi commercializzata. Laddove la macchina venga modificata senza il nostro consenso, decade la validità della presente dichiarazione.	
Prodotto:	Aspiratore commerciale per uso a umido e a secco
Tipo:	Energetic
La struttura dell'apparecchio è conforme alle seguenti disposizioni in materia:	Direttiva Macchina CE 2006/42/CE Direttiva CE EMC 2014/30/UE ROHS 2011/65/UE
norme armonizzate applicate:	EN 60335-1:2012+A11:2014+AC:2014+A13:2017, EN 60335-2-69:2016, EN 55014-1:2006+A1+A2, EN 55014-2:1997+A1+A2, EN 61000-3-2:2006+A1+A2, EN 61000-3-3:2008 EN62233:2008
ulteriori normative internazionali e specifiche tecniche:	IEC 60335-2-69:2016 in disposto congiunto con IEC 60335-1:2010, COR1:2010, COR2:2011, AMD1:2013, COR1:2014, AMD2:2016
Rappresentante autorizzato per la compilazione della documentazione tecnica	ELECTROSTAR GmbH, Hans-Zinser-Straße 1-3, 73061 Ebersbach/Fils, Germany
	
06.12.2021	Carsten Gresser Head of Quality Assurance

10 SPECIFICHE TECNICHE

ENERGETIC		
Modello	1430	1420
Tensione	220-240 V	220-240 V
Frequenza	50-60 Hz	50-60 Hz
Potenza	1400 W	1400 W
Potenza della presa elettrica dell'apparecchio	2200 W	2200 W
Potenza totale	3600 W	3600 W
Grado di protezione	I	I
Portata volumetrica	70 l/s	70 l/s
Pressione negativa	210 hpa	210 hpa
Classe IP	IPX4	IPX4
Dimensioni del contenitore	30 l	20 l
Vibrazione	< 2,5 m/s ²	< 2,5 m/s ²
Pressione acustica a distanza di 1 m, EN 60704-1	76 +/- 2 dB(A)	76 +/- 2 dB(A)
Potenza sonora	86 +/- 2 dB(A)	86 +/- 2 dB(A)
Peso	12,0 kg	10,6 kg
Dimensioni L x l x A	405 x 375 x 612 mm	405 x 375 x 492 mm

11 ASSISTENZA CLIENTI

Per supporto tecnico o pezzi di ricambio, si prega di rivolgersi al proprio rivenditore o al reparto di assistenza clienti: www.starmix.de

12 PEZZI DI RICAMBIO

ATTENZIONE: Utilizzare solo accessori originali.

Denominazione dell'articolo		Ordine n.
Cartuccia del filtro FPP 3500, WS	PET, H13, 3500 cm ² , classe di polveri M	460727
Cartuccia del filtro FPP 5000 HEPA, WS	PET, H14, 5000 cm ² , classe di polveri H	460475
Sacchetto svuotabile FBV 30, WS (5 pz.)	Sacchetto in tessuto-non-tessuto 30 l, classe di polveri M	460772
Sacchetto svuotabile FBVPE 30, WS (5 pz.)	Sacchetto in polietilene con inserto in tessuto-non-tessuto 30 l, classe di polveri H	460482
Sacchetto svuotabile FBVPE 20, WS (5 pz.)	Sacchetto in polietilene con inserto in tessuto-non-tessuto 20 l, classe di polveri H	460734

NOTA

Apparecchi obsoleti contengono materiali preziosi adatti alla rigenerazione. Non smaltire l'aspiratore insieme ai rifiuti normali, ma usufruire di sistemi di smaltimento adeguati, come ad es. il punto di smaltimento comunale.



Nederlands

⚠ GEVAAR!

- ▶ Gevaar voor verstikking
 - Verpakkingsmateriaal, zoals foliezakken, buiten bereik van kinderen houden.
- ▶ Klim nooit op de stofzuiger en ga er niet op zitten.
- ▶ Wees extra voorzichtig met het stofzuigen van trappen. Zorg dat je stevig staat.
- ▶ Trek de stroomkabel en de zuigslang niet over scherpe randen, knik ze niet en knijp ze niet af.
- ▶ Leg de stroomkabel en de zuigslang altijd zo dat niemand erover kan struikelen.
- ▶ Schakel de stofzuiger onmiddellijk uit als er schuim of vloeistof ontsnapt.
- ▶ Houd de binnenkant van het deksel altijd droog.
- ▶ Gebruik de stofzuiger en accessoires niet als:
 - de stofzuiger zichtbare schade heeft (scheuren/breuken),
 - de stroomkabel defect is of barsten of veroudering vertoont,
 - er is een vermoeden van een onzichtbaar defect (na een val).

⚠ GEVAAR!

- ▶ De stofzuiger mag niet worden gebruikt in ruimten waar ontploffingsgevaar bestaat.
- ▶ Houd de stofzuiger uit de buurt van ontvlambare gasen en stoffen.

⚠ GEVAAR!

- ▶ Er mogen geen ontvlambare of explosieve oplosmiddelen, met oplosmiddelen doordrenkt materiaal, explosieve stoffen, vloeistoffen zoals benzine, olie, alcohol, verdunners of materiaal warmer dan 60 °C worden opgezogen.
 - ▷ Anders bestaat er gevaar voor ontploffing en brand!

⚠ GEVAAR!

- ▶ Reparaties mogen alleen worden uitgevoerd door gekwalificeerd personeel, b.v. de klantenservice en/of technisch dienst. Gebruik alleen originele reserveonderdelen.
- ▶ Niet correct gerepareerde apparaten vormen een gevaar voor de gebruiker.

⚠ GEVAAR!

- ▶ Gebruik het stopcontact van de stofzuiger alleen voor de in de gebruiksaanwijzing aangegeven doeleinden.
- ▶ De fabrikant aanvaardt geen aansprakelijkheid voor schade in geval van verkeerd gebruik, ondeskundig gebruik of ondeskundige reparatie.
- ▶ Gebruik geen beschadigde verlengsnoeren.
- ▶ Indien het aansluitsnoer van de stofzuiger beschadigd is, moet het worden vervangen door een speciaal aansluitsnoer dat verkrijgbaar is bij de fabrikant of diens dienst na verkoop.
- ▶ De spanning op het typeplaatje moet overeenkomen met de netspanning.
- ▶ Schakel de stofzuiger uit en trek de stekker uit het stopcontact na elk gebruik en vóór elk onderhoud.
- ▶ Trek alleen aan de netstekker, nooit aan het aansluitsnoer.
- ▶ Steek de netstekker nooit met natte handen in het stopcontact en haal deze er nooit met natte handen uit.
- ▶ De voeding moet worden beschermd door een zekering met een geschikte stroomsterkte.
- ▶ Open de stofzuiger nooit buitenshuis tijdens regen of onweer.
- ▶ Bewaar de stofzuiger droog en vorstvrij binnenshuis

⚠ WAARSCHUWING!

- ▶ Stofzuigers van klasse L zijn geschikt voor het opzuigen/zuigen van droog, niet-ontvlambaar, gevaarlijk stof met grenswaarden voor beroepsmatige blootstelling (OEL's) > 1 mg/m³.
- ▶ M-klasse stofzuigers zijn geschikt voor het opzuigen/zuigen van droge, niet-ontvlambare stofdeeltjes, niet-ontvlambare vloeistoffen, houtstof en gevaarlijke stofdeeltjes met AGW's ≥ 0,1 mg/m³.
- ▶ H-klasse stofzuigers zijn geschikt voor het opzuigen/zuigen van droge, niet-ontvlambare stofdeeltjes, kankerverwekkende en ziekteverwekkende deeltjes, alsmede niet-ontvlambare vloeistoffen, houtstof en gevaarlijke stofdeeltjes met alle AGW's.

⚠ WAARSCHUWING!

- ▶ Deze machine mag niet worden gebruikt door personen (inclusief kinderen) met verminderde lichamelijke, zintuiglijke of geestelijke vermogens of met gebrek aan ervaring en kennis.
- ▶ Kinderen moeten onder toezicht staan om ervoor te zorgen dat ze niet met het apparaat spelen.
- ▶ Richt het mondstuk, de slang of de pijp niet op mensen of dieren.

⚠ WAARSCHUWING!

- ▶ Gebruik alleen de accessoires die bij de stofzuiger zijn geleverd of die in de gebruiksaanwijzing worden genoemd. Het gebruik van andere accessoires kan de veiligheid in gevaar brengen.
- ▶ Reinig en desinfecteer de stofzuiger onmiddellijk na gebruik om te voorkomen dat ziektekiemen langdurig niet succesvol worden gereinigd, vooral bij gebruik in voedselverwerkende bedrijven.
- ▶ Gebruik geen stoomreinigers of hogedrukreinigers voor het reinigen.
- ▶ Zuur, aceton en oplosmiddelen kunnen de zuigonderdelen etsen.
- ▶ Laat het toestel niet onbeheerd achter. Trek de stekker uit het stopcontact als het werk voor langere tijd wordt onderbroken.
- ▶ Reinig filtercassettes niet met perslucht.

Lees de gebruiksaanwijzing zorgvuldig door voordat u de stofzuiger in gebruik neemt. Het bevat belangrijke informatie over bediening, veiligheid, onderhoud en verzorging. Bewaar de gebruiksaanwijzing op een veilige plaats en geef ze door aan de volgende eigenaar als u de machine verkoopt.

De fabrikant behoudt zich het recht voor om wijzigingen aan te brengen in het ontwerp en de uitrusting.

U mag geen andere werkzaamheden uitvoeren dan die welke in deze gebruiksaanwijzing zijn beschreven.

Deze machine is bedoeld voor commercieel gebruik, bijvoorbeeld in hotels, scholen, ziekenhuizen, fabrieken, winkels, kantoren en de verhuursector.

Voor gebruik

- ▶ Controleer bij het uitpakken op volledigheid en transportschade. Verstrek de gebruikers vóór gebruik informatie, instructies en opleiding over het gebruik van de stofzuiger en de stoffen waarvoor deze moet worden gebruikt, met inbegrip van de veilige procedure voor het verwijderen van het opgenomen materiaal.

1 BELANGRIJKE VEILIGHEIDSINSTRUCTIES

- Waarschuings- en informatieborden op de machine geven belangrijke informatie voor een veilig gebruik.
- Naast de hier vermelde informatie moeten de algemene veiligheidsvoorschriften en de voorschriften ter voorkoming van ongevallen van de wetgever in acht worden genomen.

1.1 OP DE MACHINE GEBRUIKTE SYMBOLEN

WAARSCHUWING

Het volgende is van toepassing op machines van stofklasse H: Het apparaat is geschikt voor het opzuigen van droog, niet-ontvlambaar stof, niet-ontvlambare vloeistoffen, voor de gezondheid gevaarlijk stof met alle AGW-waarden, kankerwekkend stof en stof dat ziektekiemen bevat.

Stofklasse H (IEC 60335-2-69). Tot deze klasse behoren de volgende stoffen: stoffen met alle AGW-waarden, alle kankerverwekkende stoffen en stoffen gemengd met ziekteverwekkers. Stofzuigers van stofklasse H worden in hun geheel getest en hebben een maximale doorlaatgraad van 0,005%. De stofafvoer moet stofvrij zijn.



Het veiligheidsetiket op het apparaat waarschuwt: Dit apparaat bevat stof dat gevaarlijk is voor de gezondheid. Het ledigen en onderhouden, met inbegrip van het verwijderen van de stofafscheider, mag alleen worden uitgevoerd door bevoegd personeel met geschikte persoonlijke beschermingsmiddelen. Het toestel mag pas in gebruik worden genomen nadat het complete filtersysteem is geïnstalleerd en gecontroleerd.

De stofklasse M versie bevat gevaarlijk stof. Legen en onderhoud, inclusief het verwijderen van de stofzak, mag alleen worden uitgevoerd door een persoon die vertrouwd is met het apparaat en geschikte beschermingsmiddelen draagt. Schakel het toestel pas in nadat het complete filtersysteem is geïnstalleerd en de werking van de volumestroomregeling is getest.

- Opmerking: Met dit toestel kunt u alle stofdeeltjes tot stofklasse M opvangen. Het gebruik van een stofopvangzak is wettelijk verplicht.
- Opmerking: Het apparaat is geschikt als industriële stofzuiger en als stofafzuiger voor mobiel gebruik voor het opzuigen van droog, niet-ontvlambaar stof met AGW-waarden groter dan of gelijk aan 0,1 mg/m³.
- Bij het opzuigen van fijn stof moet ook een vliesfilterzak of een stofzak worden gebruikt.



De stofklasse L uitvoering is geschikt voor de volgende toepassingen:

- Een stofklasse L eenheid is geschikt voor het opzuigen van droog, niet-ontvlambaar stof, vloeistoffen, houtspaanders en gevaarlijk stof met een blootstellingsgrenswaarde van > 1 mg/m³. Het apparaat moet voorzien zijn van een geschikt filter dat overeenkomt met de gevarenklasse van het op te zuigen stof.
- Gevaarlijke stoffen volgens IEC/EN 60335-2-69 (klasse L) alleen met de geschikte stofzuiger opzuigen. Gebruik voor het opzuigen van andere gevaarlijke stoffen is verboden.



1.2 GEVARENNIVEAUS

GEVAAR

Aanwijzing van een dreigend gevaar dat leidt tot ernstig letsel of de dood.

WAARSCHUWING

Aanduiding van een mogelijke gevaarlijke situatie die ernstig letsel of de dood tot gevolg kan hebben.

ATTENTIE

Duidt op een mogelijk gevaarlijke situatie die kan leiden tot licht letsel.

1.3 VEILIGHEIDSMATREGELEN

GEVAAR

- Bij recirculatie van de afvoelucht in de ruimte moet worden gezorgd voor een voldoende ventilatie L in de ruimte. Om aan de vereiste grenswaarden te voldoen, mag de recirculatievolumestroom niet groter zijn dan 50% van de volumestroom verse lucht (ruimtevolume VR x ventilatievoud LW). Zonder een speciaal ventilatiesysteem geldt het volgende: $LW=1h-1$.
- De machine mag alleen worden gebruikt door personen die zijn opgeleid in de bediening van de machine en in het omgaan met de stoffen waarvoor de machine moet worden gebruikt, met inbegrip van opleiding in het veilig verwijderen van het opgezogen materiaal.
- Deze machine kan stof bevatten dat schadelijk is voor de gezondheid. Reparatie- en onderhoudswerkzaamheden, met inbegrip van het verwijderen van stofopvangreservoirs, mogen alleen worden uitgevoerd door vakmensen met de juiste beschermingsmiddelen.
- Gebruik het toestel niet zonder een compleet filtersysteem.
- Neem de veiligheidsvoorschriften in acht die gelden voor de op te zuigen materialen

1.4 STROOMKABEL

GEVAAR

- De op het typeplaatje aangegeven spanning moet overeenkomen met de spanning van de stroombron.
- Gebruik het door de fabrikant voorgeschreven netsnoer; dit geldt ook als u de kabels vervangt.
- Controleer voor elk gebruik het netsnoer met de stekker op beschadigingen. Als het netsnoer beschadigd is, laat het dan onmiddellijk vervangen door de bevoegde klantendienst/elektriciens om mogelijk gevaar te voorkomen.
- Het apparaat mag alleen worden aangesloten op een elektriciteitsnet dat is geïnstalleerd door een gekwalificeerde elektricien in overeenstemming met IEC 60364.
- Pak de stofzuiger nooit met natte handen vast.
- Zorg ervoor dat het netsnoer of de verlengkabels niet beschadigd worden door overrijden, afknellen, trekken en dergelijke. Bescherm de kabel tegen hitte, olie en scherpe randen.
- Het netsnoer moet regelmatig worden gecontroleerd op beschadigingen, zoals scheuren of veroudering. Indien beschadiging wordt vastgesteld, moet de kabel worden vervangen alvorens verder gebruik.
- Indien koppelingen van de net- of verlengkabel worden vervangen, moet worden gezorgd voor spatwaterdichtheid en mechanische dichtheid.
- Reinig het toestel niet met een waterslang of een hogedrukreiniger (risico op kortsluiting of andere schade).

1.5 TOEPASSINGEN

GEVAAR

- Alle onderdelen, met name het netsnoer en het verlengsnoer, moeten vóór gebruik worden gecontroleerd op goede staat en bedrijfsveiligheid. Is dit niet het geval, trek dan onmiddellijk de stekker uit het stopcontact. Het apparaat mag niet in gebruik worden genomen.
- Geen brandende of gloeiende voorwerpen opzuigen.
- Zuig niet op mensen of dieren met dit apparaat.
- De apparaten mogen niet buiten bij vorst worden gebruikt.
- Het apparaat mag niet worden gebruikt in explosiegevaarlijke ruimten.
- Bepaalde materialen kunnen explosieve dampen of mengsels vormen als ze door de aanzuiglucht in beweging worden gebracht!
- LET OP Dit apparaat mag alleen binnenshuis worden opgeslagen.
- Zuig nooit de volgende materialen op:

- o Explosieve of ontvlambare gassen, vloeistoffen en stofdeeltjes (reactieve stofdeeltjes)
 - o Reactieve metaalstoffen (zoals aluminium, magnesium, zink) in combinatie met sterk alkalische of zure reinigingsmiddelen.
 - o Onverdunde, sterke zuren en alkaliën
 - o Organische oplosmiddelen (zoals benzine, verfverdunder, aceton, mazout).
- Bovendien kunnen deze stoffen de materialen van het toestel aantasten.

1.6 OPERATIE

GEVAAR

- De gebruiker moet het toestel op de juiste manier gebruiken. Hij moet rekening houden met de plaatselijke omstandigheden en rekening houden met derden, in het bijzonder kinderen, wanneer hij met het toestel werkt.
- Laat het apparaat nooit onbeheerd achter wanneer het in werking is en het netsnoer niet is losgekoppeld.
- Gebruik altijd geschikte handschoenen wanneer u met het toestel werkt.
- Het apparaat mag alleen worden gebruikt door personen die zijn geïnstrueerd in het gebruik van het apparaat of die kunnen aantonen dat zij over de nodige kwalificaties en deskundigheid beschikken in het gebruik van het apparaat of die uitdrukkelijk zijn geïnstrueerd om met het apparaat om te gaan.
- Dit apparaat is niet bedoeld voor gebruik door personen (inclusief kinderen) met verminderde lichamelijke, zintuiglijke of geestelijke vermogens, of met gebrek aan ervaring en kennis, tenzij zij onder toezicht staan of instructies hebben gekregen betreffende het gebruik van het apparaat van een persoon die verantwoordelijk is voor hun veiligheid.
- Kinderen moeten onder toezicht staan om te voorkomen dat zij met het toestel spelen.

WAARSCHUWING

- Zuig gevaarlijk stof alleen op met geschikte stofzuigers van stofklasse M en H.
- Zorg ervoor dat het netsnoer niet in contact komt met draaiende borstels.
- De bedieners moeten voldoende worden geïnstrueerd in het gebruik van deze machines.
- Vóór gebruik moeten de bedieners informatie, instructies en opleiding krijgen over het gebruik van de machine en de stoffen waarvoor zij moet worden gebruikt, met inbegrip van de veilige methode voor het verwijderen en afvoeren van het verzamelde materiaal.

1.7 VERVOER

WAARSCHUWING

- De motor moet tot stilstand worden gebracht en het apparaat moet tijdens het vervoer goed worden vastgezet.

ATTENTIE

- Om ongelukken of verwondingen te voorkomen, dient u bij het vervoer op het gewicht van het toestel te letten (zie technische gegevens).

1.8 ONDERHOUD

GEVAAR

- Schakel het apparaat uit en trek de stekker uit het stopcontact voordat u het apparaat schoonmaakt of onderhoudswerkzaamheden uitvoert.
- Stofafzuiginstallaties zijn beveiligingsinrichtingen ter voorkoming of uitschakeling van gevaren, zoals gespecificeerd in de voorschriften van BGV A1 (alleen in Duitsland).
- Voor het uitvoeren van onderhoudswerkzaamheden moet de gebruiker het toestel demonteren, reinigen en onderhouden, voor zover dit mogelijk is zonder het onderhoudspersoneel en andere personen in gevaar te brengen. Passende voorzorgsmaatregelen zijn onder meer ontsmetting voordat de eenheid wordt ontmanteld. Er moeten regelingen worden getroffen voor plaatselijke gefilterde geforceerde ventilatie op de plaats waar de eenheid wordt gedemonteerd, voor het schoonmaken van de onderhoudsruimte en voor passende bescherming van het personeel.
- De buitenkant van het toestel moet grondig worden gereinigd en alle schadelijke stoffen moeten worden verwijderd. Als alternatief kan een afdichtmiddel worden aangebracht voordat de eenheid uit de gevaarlijke zone wordt verwijderd. Alle onderdelen van het toestel moeten als besmet worden beschouwd wanneer ze uit de gevaarlijke zone worden verwijderd. U moet passende maatregelen nemen om te voorkomen dat het stof zich verspreidt.
- Bij onderhouds- en herstelwerkzaamheden moeten alle verontreinigde voorwerpen die niet afdoende kunnen worden gereinigd, worden verwijderd. Dergelijke voorwerpen moeten worden verwijderd in ondoordringbare zakken overeenkomstig

de geldende voorschriften voor de verwijdering van dergelijk afval.

- Bij transport of onderhoud van het toestel moet de aanzuigopening met de stop worden afgesloten.
- Onderhoudswerkzaamheden mogen alleen worden uitgevoerd door erkende servicecentra of specialisten die bekend zijn met de betreffende veiligheidsvoorschriften.
- Neem de plaatselijke veiligheidsvoorschriften voor mobiele, in de handel verkrijgbare apparaten in acht.
- Gevaar door stof dat gevaarlijk is voor de gezondheid. Bij onderhoudswerkzaamheden (b.v. vervangen van filters) altijd verwijderingskleding en ademhalingstoestellen van klasse P2 of hoger gebruiken.
- Voor machines van klasse H en M moet de buitenkant van de machine worden ontsmet door middel van stofzuigen en worden afgeveegd of behandeld met afdichtmiddelen voordat zij uit een gevaarlijke zone wordt verwijderd. Alle onderdelen van de machine moeten als verontreinigd worden beschouwd wanneer zij uit de gevaarlijke zone worden verwijderd en er moeten passende maatregelen worden genomen om de verspreiding van stof te voorkomen.
- U kunt de filtratiecapaciteit van de machine testen volgens de testprocedure die is gespecificeerd in EN 60 335-2-69 22.AA.201.2. Deze test moet ten minste eenmaal per jaar worden uitgevoerd, of vaker indien de nationale voorschriften dit voorschrijven. Indien de test negatief is, moet hij worden herhaald met een nieuw patroonfilter.

ATTENTIE

Gevaar voor beschadiging! Gebruik voor het reinigen geen siliconenhoudende reinigingsmiddelen.

- Er is geen hulp van buitenaf nodig om basisonderhouds- en schoonmaakwerkzaamheden uit te voeren.
- Het oppervlak van het toestel en de binnenkant van de container moeten regelmatig met een vochtige doek worden gereinigd.

1.9 VEILIGHEIDSVORZIENINGEN

LET OP

- Veiligheidsvoorzieningen dienen ter bescherming van de gebruiker en mogen niet worden gewijzigd of omzeild.

WAARSCHUWING

- Veiligheidsuitrusting om gevaren te voorkomen moet regelmatig worden onderhouden. Dit betekent dat het personeel van de fabrikant of door de fabrikant opgeleide personen de apparatuur ten minste eenmaal per jaar op goede werking moeten controleren, d.w.z. op lekken, beschadiging van de filters, werking van de bedieningsorganen, enz.

Waarschuwinglicht en waarschuwingstoon

- Het waarschuwinglampje en/of het waarschuwingsgeluid gaan branden en/of piepen wanneer de luchtsnelheid in de slang onder 20 m/s daalt voor de stofklasse M en H versies.

1.10 Tests en goedkeuringen

De elektronische tests moeten worden uitgevoerd in overeenstemming met de bepalingen van de veiligheidsvoorschriften EN 62638. Deze tests moeten met regelmatige tussenpozen en na reparaties of wijzigingen worden uitgevoerd. De stofzuiger is goedgekeurd volgens IEC/EN 60335-2-69.

2 OVERZICHT

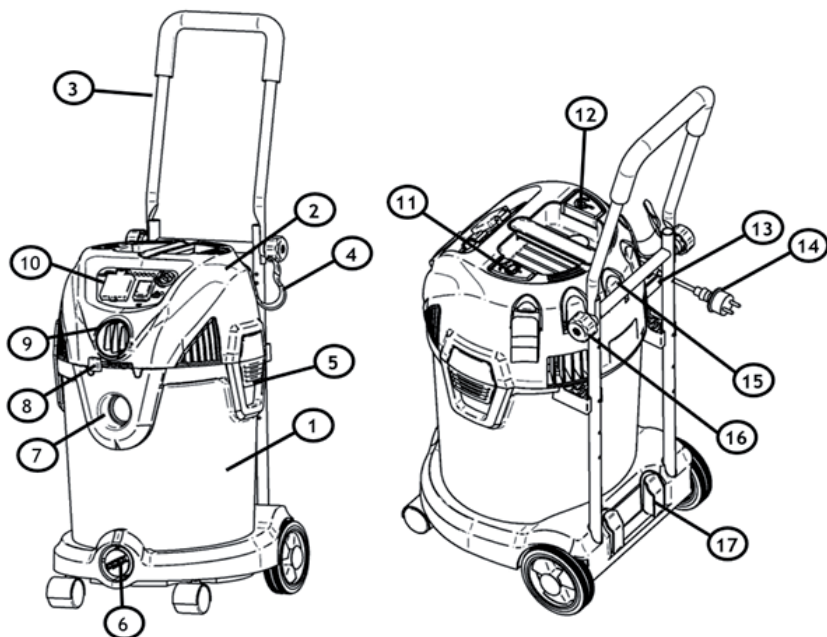

1. ketel	11. Filterreinigingsknop (optioneel)
2. Deksel	12. Kabelprolknop (optioneel)
3. Duwbeugel (optioneel)	13. Montage haken
4. Opberghaak voor slangen en kabels (optioneel)	14. Netstekker
5. Ketelklem	15. accessoires houder
6. Opening van aflaten afvoer voor vloeistoffen	16. Borgschroef
7. Zuigopening	17. Beugelsteunen
8. Uitblaas regelbaar (alleen voor machines van stofklasse L)	
9. Luchtuitlaat of aanpassing slang diameter	Sommige van deze accessoires zijn in de tank verpakt. Als er onderdelen ontbreken, neem dan contact op met onze klantendienst.

10. Bedieningspaneel
21. Voegenzuigmond
22. Meubelzuigmond
23. Meubelzuigmond
24. Vloerzuigmond (droogzuigen)
25. Rubberlijsten (natte afzuiging)
26. Filterzak
27. Gummiverloopstuk (optioneel)
28. Zuigslang

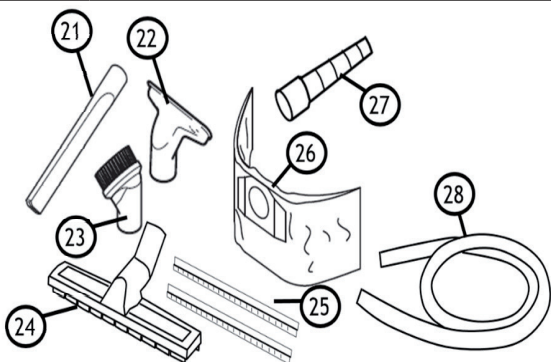

3 INSTRUCTIES VOOR HET EERSTE GEBRUIK

Lees hoofdstuk 1 - BELANGRIJKE VEILIGHEIDSLINSTRUCTIES van deze handleiding aandachtig door alvorens de stofzuiger op te stellen en te gebruiken..

3.1 ACCESSOIRES

De sproeiërs en toebehoren voor de machine worden tijdens het vervoer in de container opgeborgen. Om de container te openen, opent u de klemmen en verwijdert u de kop. Haal de onderdelen eruit en zet de kop er weer op. Zet de kop vast met de ketelklemmen.

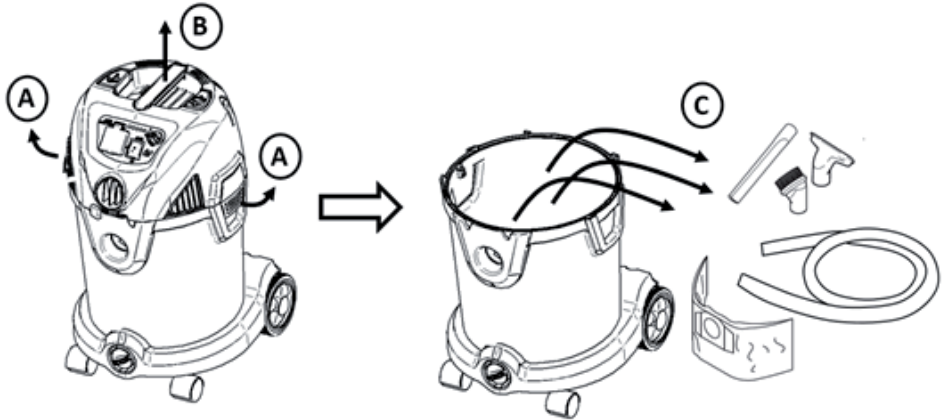

Zie hoofdstuk 6: Opslagplaats van accessoires op de machine.

Fig. 3

3.2 SLANG EN KABELHOUDER MONTAGE

Steek de twee slang-/kabelhouders in de overeenkomstige houder op de kop

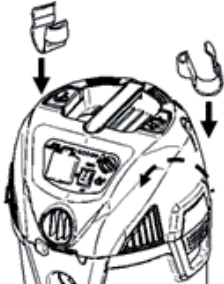

Fig. 4

3.3 VOORBEREIDING VAN DE DUWBEUGEL (OPTIONEEL)

De beugel kan tijdens het vervoer worden ingeklapt. Om hem recht op te zetten, vouwt u het bovenste deel van de beugel naar boven (A) en zet u hem vast met de 2 schroeven (B). Zorg ervoor dat je beide kanten gelijk aandraait.

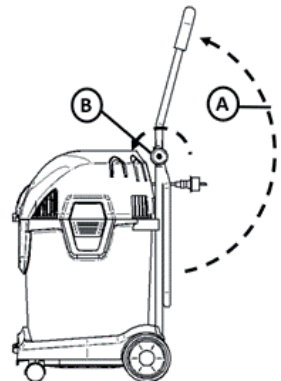

Fig. 5

4 GEBRUIK VAN DE STOFZUIGER

4.1 WERKEN MET STOFZAKKEN

Bij het opzuigen van droog stof kan een optionele stofzak worden gebruikt om het stof op te vangen en gemakkelijker af te voeren. Om de stofzak te plaatsen, verwijdert u de kop (zie ook figuur 3). Plaats de stofzak zoals aangegeven in figuur 6A. Plaats de kop terug en zet de kop vast met de klemmen. Voor stofklasse M is stofvrij legen vereist, dus moet een stofzak worden gebruikt. Voor machines van stofklasse H is stofvrij legen vereist. Gebruik de speciale veiligheidsstofzak zoals afgebeeld in figuur 6B. Zet de plastic deel van de stofzak op de aansluiting in de tank. Zorg ervoor dat het goed vastzit. Wikkel de plastic zak over de rand van de tank. Zorg ervoor dat het gat voor het vereffenen van de druk in de tank zit.

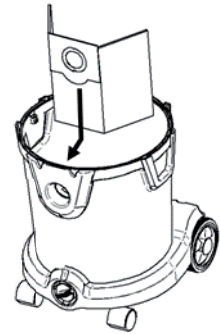
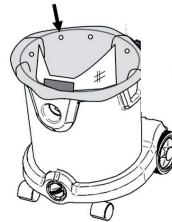
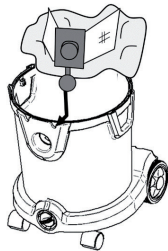

Fig. 6A

Fig. 6B

4.2 DROGE OF NATTE VLOERAFZUIGING

Om droog stof en vuil op te zuigen, gebruikt u het droge vloermondstuk (A) met de borsteling. Om nat vuil op te zuigen, vervangt u de borsteling met een schroevendraaier en plaatst u de rubberen vissers.

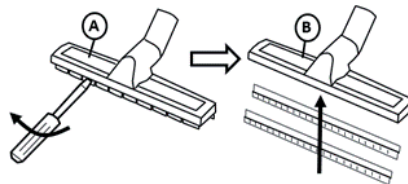

Fig. 7

4.3 STOFZUGEN - INBRENGEN EN UITNEMEN VAN DE SLANG

Om te zuigen, steekt u de slang (A) in de aanzuigopening (B).

Om de slang te verwijderen, draait u hem en trekt u hem er in één beweging uit (C).

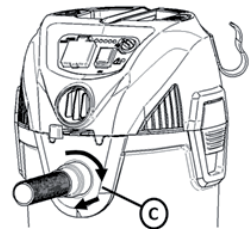
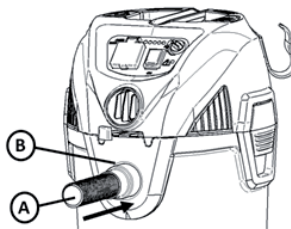

Fig. 8

4.4 UITBLAZEN (ALLEEN STOFKlasse L) - INBRENGEN EN UITNEMEN VAN DE SLANG

De machine kan ook gebruikt worden om uit te blazen.

Om de uitblaasfunctie te gebruiken, steekt u de slang in de uitblaasopening (A) op dezelfde manier als bij de aanzuigopening. Zie boven. De uitblaas kan worden geregeld met de hendel (B).

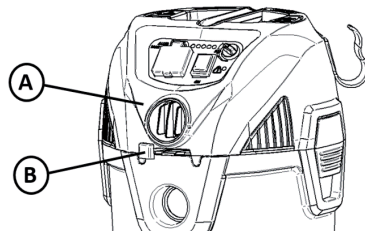

Fig. 9

4.5 INSCHAKELEN VAN HET TOESTEL

De stofzuiger wordt in- en uitgeschakeld door op de start-/stopknop (A) te drukken.

De machine kan optioneel worden uitgerust met LED's voor vermogenscontrole (C). Door aan de knop te draaien, kan de zuigkracht van de machine worden geregeld. De zuigkracht wordt ook aangegeven door de LED's. Indien uitgerust met LED, licht het 1e LED van links op wanneer het apparaat is aangesloten.

Voor het gebruik van de optionele contactdoos (B), zie het volgende hoofdstuk.

De machine kan optioneel worden uitgerust met een indicator (D). Deze indicator licht op wanneer het vacuüm hoog is. Dit kan komen doordat het filter verstopt is en gereinigd moet worden (zie later in dit hoofdstuk) of doordat de zak/container vol is en vervangen/leegge-maakt moet worden.

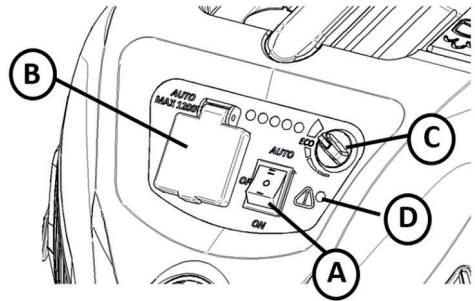

Fig. 10

4.6 STOFZUIGER MET STOPCONTACT EN AUTOMATISCHE START-STOP (OPTIONEEL)

De machine kan optioneel worden uitgerust met een contactdoos waarop een elektrisch gereedschap kan worden aangesloten. Sluit het elektrische gereedschap aan op de contactdoos (A). Verwijder de handbuis en bevestig de conische adapter (B). Plaats de conische adapter in het elektrische gereedschap (C). Zet de stofzuiger in de AUTO-stand met de schakelaar (D). De stofzuiger start dan wanneer het elektrische gereedschap wordt ingeschakeld en stopt met een vertraging (om de slang leeg te maken) wanneer het elektrische gereedschap wordt uitgeschakeld.

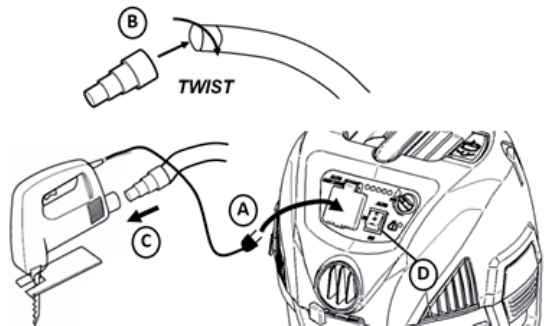

Fig. 11

WAARSCHUWING! - Gebruik de contactdoos op de machine alleen voor de in de gebruiksaanwijzing aangegeven doeleinden.

WAARSCHUWING! - Gebruik het toestel niet zonder filterkorf en vlotter, aangezien deze voorkomen dat vloeistof in de motor terechtkomt en de motor beschadigt. Zuig geen vloeistoffen op zonder dat er een schuimstoffilter is geïnstalleerd.

LET OP: ALS DE STOFZUIGER PER ONGELUK OMVALT, KAN HIJ ZIJN ZUIGKRACHT VERLIEZEN. PLAATS IN DAT GEVAL DE STOFZUIGER RECHTOP EN ZET DE SCHAKELAAR UIT. ZAL DE VLOTTER IN ZIJN NORMALE POSITIE TERUGKEREN EN KUNT U VERDER WERKEN.

WAARSCHUWING! - Lees de veiligheidsinformatie en instructies over de soorten natte materialen die niet met dit product kunnen worden opgezogen.

GEVAAR! - Dit apparaat bevat onderdelen zoals schakelaars, motoren en dergelijke die de neiging hebben om vlamboven of vonken te genereren die een explosie kunnen veroorzaken. Zuig geen ontvlambare, brandbare of hete materialen op. Niet gebruiken in de buurt van explosieve vloeistoffen of dampen, aangezien elektrische apparatuur vonken of vonken produceert die brand of een explosie kunnen veroorzaken.

Deze stofzuiger heeft een ingebouwde thermische overbelastingsbeveiliging om de motor te beschermen tegen hoge temperaturen. Dit kan zich voordoen bij intensief gebruik. Als de stofzuiger tijdens het gebruik uitschakelt wegens oververhitting, zet dan de schakelaar uit en laat de motor 10 minuten afkoelen. Zet de schakelaar weer aan en ga verder met de bediening.

4.7 HET LEGEN VAN DE VLOEISTOF IN DE TANK

Om de container te legen, draait u de aftapplug (A) los en verwijdert u hem.

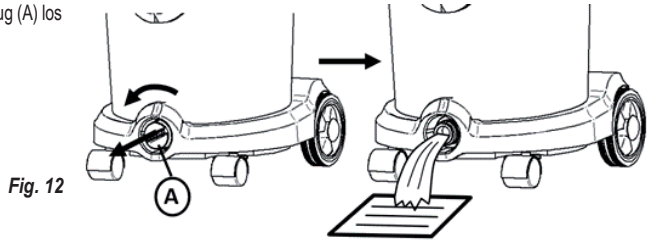

Fig. 12

4.8 LEDIGEN VAN HET STOF-/ AFVALRESERVOIR (VOOR MACHINES VAN STOFKLASSE L)

Om de stof/restbak te legen, verwijdert u de kop (zie hoofdstuk 3.1). Als u een stofzuigerzak gebruikt, verwijdert u de zak en plaatst u een nieuwe.

Machines met 20l en 30l plastic containers kunnen optioneel worden uitgerust met een handvat (A) dat kan worden gebruikt bij het verwijderen van stof/vuil.

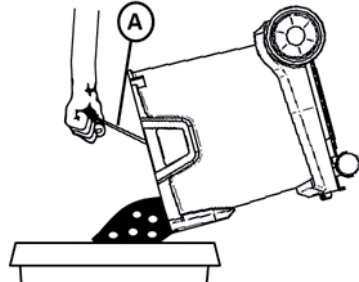

Fig. 13

4.9 VERWISSELEN VAN DE VEILIGHEIDSTOFZAK VOOR MACHINES VAN STOFKLASSE H GEVAAR

Het verzamelde stof moet worden vervoerd in stofdichte containers. Navullen/hergebruiken is niet toegestaan. Het stof bevattende afval moet worden verwijderd overeenkomstig de voorschriften voor afvalverwijdering

De stofafscheider mag alleen worden afgevoerd door personen die zijn opgeleid in het afvoeren van afval.

Maak de plastic flens los van het aanzuigmondstuk in de container. Sluit de opening van de veiligheidsstofzak met het deksel zoals getoond in Fig. 14. Wikkel de plastic zak om de filterzak zoals getoond in Fig. 14. Wikkel de plastic zak om de filterzak en sluit hem met de kabelbinder die aan de zak is bevestigd..

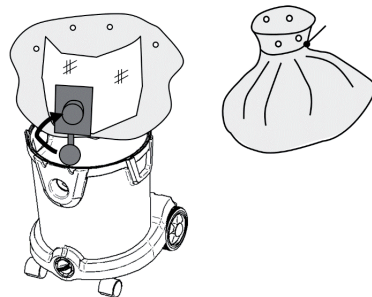
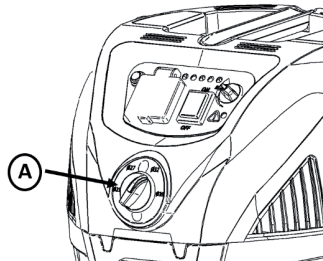

Fig. 14

4.10 AANPASSEN VAN DE SLANGDIAMETER (OPTIONEEL)

Voor stofzuigers van stofklasse M en H moet de slangdiameter worden ingesteld op de voorkeuzeschakelaar op de machine. Dit kan worden gedaan met de schakelaar (A) in Fig. 15.

Fig. 15



4.11 FILTERWISSEL VOOR MACHINES VAN STOFKLASSE H

WAARSCHUWING

Het verzamelde stof moet worden vervoerd in stofdichte containers. Bijvullen is niet toegestaan. Het stof bevattende afval moet worden verwijderd overeenkomstig de afvalverwijderingsvoorschriften.

Gebruik het hoofdfilterelement niet opnieuw nadat het uit het toestel is verwijderd.

Verwijder eerst de filterschijf met een schroevendraaier zoals getoond in Fig. 16 en schroef hem vervolgens los. Neem het patroonfilter eruit. Doe het onmiddellijk in een bijgeleverde zak en verzegel die. Voer het gebruikte patroonfilter volgens de wettelijke voorschriften af in een stofdichte zak.

Plaats het nieuwe patroonfilter. Let er bij het plaatsen op dat het patroonfilter tegen alle zijden goed aansluit. Plaats de filterschijven en zet ze vast met de schroef.

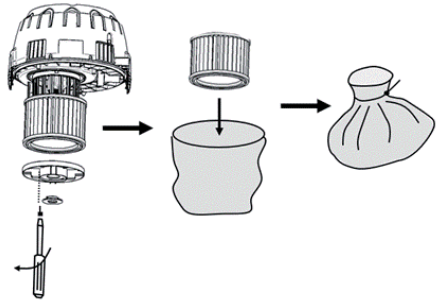

Fig. 16

5 FILTERREINIGING

De machine kan naar keuze worden uitgerust met een halfautomatisch of volautomatisch filterreinigingssysteem

5.1 HANDMATIGE FILTERREINIGING (ALLEEN VOOR STOFKLASSE L EN M)

Bij het opzuigen van fijn stof raakt het filter na verloop van tijd verstopt en neemt de zuigkracht af. Het filter moet dus worden gereinigd om de zuigkracht te herstellen. Indien de machine niet is uitgerust met een halfautomatisch of volautomatisch filterreinigingssysteem (zie volgende hoofdstukken), kan het filter op de volgende manier handmatig worden gereinigd. Schroef de zekering (A) los en verwijder deze samen met de filterschijf (B). Neem het filter (C) eruit. Reinig het filter onder koud water (D). Laat het drogen (E) tot het volledig droog is. Plaats het filter in omgekeerde volgorde (F). Bevestig de filterschijf (G) en schroef de zekering (H) er weer op.

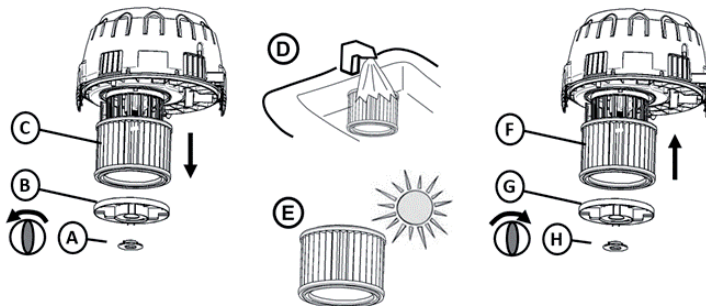

Fig. 17

5.2 HALFAUTOMATISCHE FILTERREINIGING (OPTIONEEL)

Als de machine is uitgerust met het halfautomatische filterreinigingssysteem, het filter kan worden gereinigd door de inlaat van de handbuis (A) te sluiten. Maar, zet de machine eerst op maximaal vermogen als deze is uitgerust met een vermogensregelaar (zie figuur 10).

Sluit de inlaat met de hand of gebruik de opening in de machine (B). Na het afsluiten van de aanzuigopening, wacht u 2-3 seconden

totdat de maximale onderdruk is opgebouwd.

Druk 5 keer snel achter elkaar op de filterreinigingsknop (C).

Dit reinigt het filter en herstelt de zuigkracht.

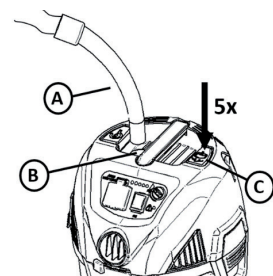

Fig. 18

5.3 VOLAUTOMATISCHE FILTERREINIGING (OPTIONEEL)

Het volautomatische filterreinigingssysteem reinigt het filter automatisch, ongeveer elke 15 seconden. De filterreiniging duurt minder dan een seconde en de zuigkracht wordt tijdens de filterreiniging slechts in geringe mate onderbroken. Er is een kleine „plof“ te horen. Het automatische filterreinigingssysteem werkt het best wanneer de onderdruk in het toestel hoog is. Indien om een of andere reden het filter verstopt zit en de zuigkracht laag is, schakel dan de machine op maximum vermogen (indien geconfigureerd met vermogensregelaar), sluit de inlaat van de machine en wacht tot een kleine „plof“ te horen is. Het filter wordt dan gereinigd en de zuigkracht wordt hersteld.

Fig. 19

De automatische filterreiniging kan worden in- en uitgeschakeld met de schakelaar (A) op het bedieningspaneel in Fig. 19. Als de schakelaar brandt, is de automatische filterreiniging actief

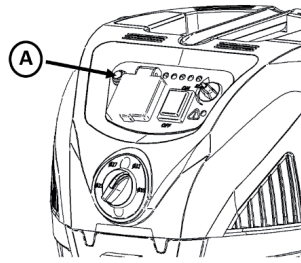

6 NA GEBRUIK, OPSLAG

Bewaar de stofzuiger in een droge, vorstvrije ruimte..

De buizen kunnen ofwel afzonderlijk (A) aan de achterkant van de machine worden opgeborgen, bv. wanneer de machine van de ene plaats naar de andere wordt vervoerd, ofwel samen (B) via de parkeerhaak tussen de inzetstukken

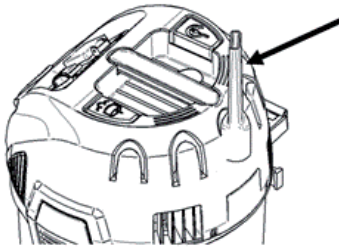

Fig. 21

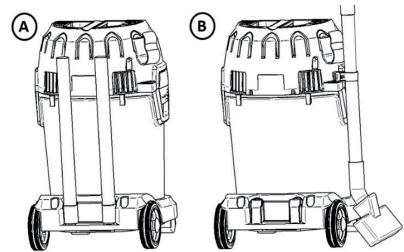

Fig. 20

De verloopstukken kunnen worden opgeborgen in de accessoirehouders op de kop.

Op machines zonder kabelhaspel kan de kabel (A) in de haak worden gehaakt, zie Fig. 22. Deze haken kunnen ook worden gebruikt om de slang (B) rond de machine te wikkelen.

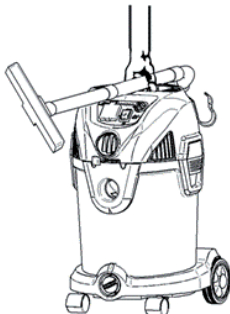

Fig. 23

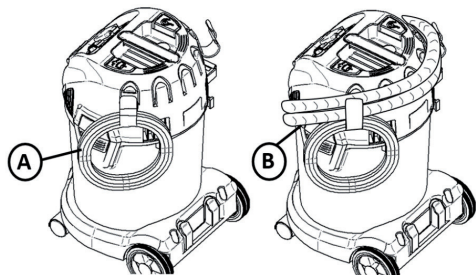

Fig. 22

Voor vervoer van de ene plaats naar de andere de buizen kunnen op het handvat worden geplaatst zoals op de foto

WAARSCHUWING! Wanneer u het apparaat niet gebruikt: trek de stekker uit het stopcontact.

7 OPLOSSEN VAN PROBLEMEN

Reparatie of onderhoud van elektrische onderdelen, zoals kabels of motor, mag alleen worden uitgevoerd door een erkend servicecentrum.

De stofzuiger start niet:	<ul style="list-style-type: none"> -Controleer of de stekker goed in het stopcontact zit en of het stopcontact van stroom wordt voorzien. -Een stroomonderbreker kan zijn gesprongen. Controleer de zekeringkast. -De kabel of stekker kan beschadigd zijn. Neem contact op met de klantenservice voor informatie over het dichtstbijzijnde geautoriseerde servicecentrum.
Motor draait niet in automatische modus	<ul style="list-style-type: none"> -Elektrisch apparaat defect of niet goed aangesloten. Controleer of het elektrische gereedschap werkt en of de stekker goed in het stopcontact zit. -Het nominale vermogen van het elektrische gereedschap is te laag. Merk op dat het minimumvermogen $P > 100W$ is.
Motor stopt:	<ul style="list-style-type: none"> -Een thermische overbelastingsbeveiliging schakelt de motor uit als de motortemperatuur te hoog oploopt. Schakel in dat geval het toestel uit. Wacht 5-10 minuten tot de motor is afgekoeld. Schakel de schakelaar in en hervat de bediening.
De zuigkracht is verminderd:	<ul style="list-style-type: none"> -De tank kan vol zijn en moet worden geleegd. Zie hoofdstuk 4.8 -De leidingen, slangen en verloopstukken kunnen verstopt zijn en moeten worden schoongemaakt. -Een van de bovenstaande onderdelen kan beschadigd zijn en moet worden vervangen. -De filter kan verstopt zijn. Gebruik het filterreinigingssysteem (zie hoofdstuk 5) om het filter te reinigen. -Vervang het filter of controleer of het filter correct is geïnstalleerd. -De slangverbinding zit los en moet vastgedraaid worden.
Elektrostatische ontlading:	<ul style="list-style-type: none"> -Als de omgeving te droog is, voeg dan vocht toe aan de lucht. Gebruik, indien mogelijk, een luchtbevochtiger. -Gebruik een geleidende slang als het toestel antistatisch is voorbereid. -Als de relatieve vochtigheid laag is, heeft dit geen invloed op het gebruik van de stofzuiger..
Waarschuwingsschicht en zoemer gaan branden (M-Klasse en H-Klasse), volumestroombewaking	<ul style="list-style-type: none"> -Controleer of de slangmaat is ingesteld op de juiste maat van de gebruikte slang. -Zie "Zuigkracht is verminderd" -Controleer of de vermogensregeling niet te laag is ingesteld voor de toepassing.

8 GARANTIE

De garantie omvat:

Deze stofzuiger heeft een garantie van 2 jaar. Deze garantie omvat de kosten voor reserveonderdelen en arbeidsloon en dekt fabricage- en materiaalfouten die zich bij normaal gebruik kunnen voordoen. Deze garantie dekt geen normale slijtage.

Service onder deze garantie wordt alleen verleend als wordt aangetoond dat het defect zich binnen de garantieperiode heeft voorgedaan en de stofzuiger als nieuw product is aangeschaft. Het bewijs is een kassabon met datum en producttype.

Neem contact op met uw dealer in geval van een garantie/repatrieclaim.

De garantie is niet van toepassing op:

- Normale slijtage van accessoires, filters en motoren.
- defecten of beschadigingen die het directe of indirecte gevolg zijn van oneigenlijk gebruik - zoals het opzuigen van vuil of tapijtdeodorant (lees de veiligheidsaanwijzingen en instructies).
- Misbruik door het niet opvolgen van de instructies in de gebruiksaanwijzing.
- verkeerde of slechte configuratie, d.w.z. installatie of onjuiste aansluiting, brandschade, brand, blikseminslag of ongewone spanningschommelingen of andere elektrische storingen. Elektrische storingen zijn onder meer een defecte stroomonderbreker of defecte elektrische installaties in het voedingsnet.

De garantie vervalt:

- Als een storing is veroorzaakt door het gebruik van niet-originele filters, reserveonderdelen of accessoires.
- Als het model, item of een identiteit/serienummer van de stofzuiger is verwijderd.
- Als de stofzuiger gerepareerd is door een niet-geautoriseerde dealer.

! WAARSCHUWING - Indien een deel van de motorbehuizing losraakt of breekt, moet het gebruik onmiddellijk worden stopgezet om letsel te voorkomen. Reparaties moeten worden uitgevoerd voordat ze opnieuw worden gebruikt.
Opmerking: Voor technische hulp kunt u contact opnemen met uw dealer of onze klantendienst.

9 EG-VERKLARING VAN OVEREENSTEMMING

Hierbij verklaren wij dat de hieronder beschreven machine op grond van haar ontwerp en constructie en in de door ons op de markt gebrachte versie voldoet aan de relevante fundamentele gezondheids- en veiligheidsvoorschriften van de EG-richtlijnen. In geval van een niet met ons overeengekomen wijziging van de machine verliest deze verklaring haar geldigheid.	
Product:	Stofzuiger voor nat en droog gebruik
Type:	Energetic
Het ontwerp van de eenheden voldoet aan de volgende relevante voorschriften:	EG-machinerichtlijn 2006/42/EG EG-richtlijn EMC 2014/30/EU ROHS 2011/65/EU
Geharmoniseerde normen toegepast:	EN 60335-1:2012+A11:2014+AC:2014+A13:2017, EN 60335-2-69:2016, EN 55014-1:2006+A1+A2, EN 55014-2:1997+A1+A2, EN 61000-3-2:2006+A1+A2, EN 61000-3-3:2008 EN62233:2008
Andere internationale normen en technische specificaties:	IEC 60335-2-69:2016 in conjunction with IEC 60335-1:2010, COR1:2010, COR2:2011, AMD1:2013, COR1:2014, AMD2:2016
Gemachtigde voor de samenstelling van de technische documentatie	ELECTROSTAR GmbH, Hans-Zinser-Straße 1-3, 73061 Ebersbach/Fils, Duitsland
06.12.2021	 Carsten Gresser Head of Quality Assurance

10 TECHNISCHE GEGEVENS

ENERGETIC		
Model	1430	1420
Spanning	220-240 V	220-240 V
Frequentie	50-60 Hz	50-60 Hz
Vermogen	1400 W	1400 W
Stroom op de contactdoos van het apparaat	2200 W	2200 W
Totale productie	3600 W	3600 W
Beschermingsklasse	I	I
Volumestroom	70 l/s	70 l/s
Negatieve druk	210 hpa	210 hpa
IP-klasse	IPX4	IPX4
Containergrootte	30 l	20 l
Trilling	< 2.5 m/s ²	< 2.5 m/s ²
Geluidsdruk op 1 m afstand, EN 60704-1	76 +/- 2 dB(A)	76 +/- 2 dB(A)
Geluidsvermogen	86 +/- 2 dB(A)	86 +/- 2 dB(A)
Gewicht	12,0 kg	10,6 kg
Afmetingen L x B x H	405 x 375 x 612 mm	405 x 375 x 492 mm

11 KLANTDIENST

Indien u technische ondersteuning of wisselstukken nodig heeft, gelieve contact op te nemen met uw vakhandelaar of de klantendienst: www.starmix.de

12 RESERVEONDERDELEN

ATTENTIE: Gebruik alleen originele accessoires.

Artikel benaming		Bestelnr.
Filterpatroon FPP 3500, WS	PET, H13, 3500 cm ² , Stofklasse M	460727
Filterpatroon FPP 5000 HEPA, WS	PET, HEPA H14, 5000 cm ² , Stofklasse H	460475
Zak legen FBV 30, WS (5 Stk.)	Fleece zak 30 l, Stofklasse M	460772
Zak legen FBVPE 30, WS (5 Stk.)	PE zak met fleece inleg 30 l, Stofklasse H	460482
Zak legen FBVPE 20, WS (5 Stk.)	PE zak met fleece inleg 20 l, Stofklasse H	460734

OPMERKING

Oude apparaten bevatten waardevolle materialen die voor hergebruik geschikt zijn. Zuiger niet bij het normale huisafval voegen, maar via daartoe geschikte inzamelingsystemen op de juiste wijze afvoeren, bijv. via de gemeentelijke afvalverwerking.



Dansk

⚠ FARE!

- ▶ Fare for kvælning
 - Emballagematerialer som f.eks. folieposer hører ikke hjemme i børns hænder.
- ▶ Stå eller sæt dig aldrig på støvsugeren.
- ▶ Vær særlig forsigtig, når du støvsuger trapper. Sørg for, at du har et sikkert fodfæste.
- ▶ Træk ikke forbindelsesledningen og sugeslangen over skarpe kanter, knæk dem ikke og klem dem ikke sammen.
- ▶ Læg altid forbindelsesledningen og sugeslangen så ingen kan snuble over dem.
- ▶ Sluk straks for støvsugeren, hvis der kommer skum eller væske ud.
- ▶ Hold altid indersiden af låget tørt.
- ▶ Du må ikke bruge støvsugeren inklusive tilbehør, hvis:
 - Støvsuger hoveder har synlige skader (revner/brud),
 - nettilslutningskablet er defekt eller har revner eller er ved at forældes,
 - mistanke om en usynlig defekt (efter et fald)..

⚠ FARE!

- ▶ Støvsugeren må ikke anvendes i rum, hvor der er risiko for eksplosion.
- ▶ Hold støvsugeren væk fra brandfarlige gasser og stoffer.

⚠ FARE!

- ▶ Der må ikke suges brændbare eller eksplosive opløsningsmidler, opløsningsmiddelholdige varer, eksplosivt støv, væsker som benzin, olie, alkohol, fortynder eller varer, der er varmere end 60 °C, op..
 - ▷ Ellers er der risiko for eksplosion og brand.!

⚠ FARE!

- ▶ Reparationer må kun udføres af kvalificeret personale, f.eks. af kundeservice. Brug kun originale reservedele.
- ▶ Ukorrekt reparerede enheder udgør en fare for brugeren.

⚠ FARE!

- ▶ Brug kun stikkontakten på støvsugeren til de formål, der er angivet i brugsanvisningen.
- ▶ I tilfælde af forkert brug, ukorrekt betjening eller uprofessionel reparation påtager producenten sig intet ansvar for skader.
- ▶ Brug ikke beskadigede forlængerledninger.
- ▶ Hvis støvsugerens tilslutningskabel er beskadiget, skal det udskiftes med et særligt tilslutningskabel, som kan fås hos producenten eller dennes kundeserviceafdeling.
- ▶ Spændingen på typeskiltet skal stemme overens med netspændingen.
- ▶ Efter hver brug og før enhver vedligeholdelse skal du slukke for støvsugeren og trække stikket ud af stikkontakten.
- ▶ Træk kun i netstikket og, aldrig i tilslutningskablet.
- ▶ Sæt aldrig stikket i eller tag stikket ud af stikkontakten med våde hænder..
- ▶ Strømforsyningen skal være beskyttet af en sikring med passende strømstyrke.
- ▶ Åbn aldrig støvsugeren udendørs under regn eller tordenvejr.
- ▶ Opbevar støvsugeren indendørs på et tørt og frostbeskyttet sted.

⚠ ADVARSEL!

- ▶ Støvsugere i støvklasse **L** er egnede til opsugning/udsugning af tørt, ikke-brændbart, farligt støv med grænseværdier for erhvervsmæssig eksponering (AGW) > 1 mg/m³.
- ▶ Klasse **M**-støvsugere er egnede til opsugning/udsugning af tørt, ikke-brændbart støv, ikke-brændbare væsker, træstøv og farligt støv med en AGW ≥ 0,1 mg/m³.
- ▶ Klasse **H**-støvsugere er velegnede til opsugning/udsugning af tørt, ikke-brændbart støv, kræftfremkaldende og sygdomsfremkaldende partikler samt ikke-brændbare væsker, træstøv og sundhedsfarligt støv med alle AGW'er.

⚠ ADVARSEL!

- ▶ Denne maskine må ikke anvendes af personer (herunder børn) med nedsatte fysiske, sensoriske eller mentale evner eller med manglende erfaring og viden.
- ▶ Børn skal holdes under opsyn for at sikre, at de ikke leger med apparatet.
- ▶ Du må ikke rette dysen, slangen eller røret mod mennesker eller dyr.

⚠ ADVARSEL!

- ▶ Brug kun det tilbehør, der følger med støvsugeren, eller det tilbehør, der er angivet i brugsanvisningen. Anvendelse af andet tilbehør kan bringe sikkerheden i fare.
- ▶ Rengør og desinficer støvsugeren straks efter brug for at forhindre bakterier i at udvikle sig, især når den anvendes i fødevareromsphæren.
- ▶ Der må ikke anvendes dampstråleudstyr eller højtrykssensere til rengøring.
- ▶ Syre, acetone og opløsningsmidler kan ætse komponenter i støvsuger.
- ▶ Efterlad ikke apparatet uden opsyn. Tag stikket ud af stikkontakten, hvis du holder op med at arbejde i længere tid.
- ▶ Filterkassetter må ikke rengøres med trykluft.

Læs betjeningsvejledningen omhyggeligt, før du bruger støvsugeren. Den indeholder vigtige oplysninger om drift, sikkerhed, vedligeholdelse og pleje. Opbevar brugsanvisningen på et sikkert sted, og giv den videre til den næste ejer, hvis du sælger maskinen. Producenten forbeholder sig ret til at foretage ændringer i design og udstyr. Du må ikke udføre andet arbejde end det, der er beskrevet i denne brugsanvisning.

Denne maskine er beregnet til kommerciel brug, f.eks. til brug på hoteller, skoler, hospitaler, fabrikker, butikker, kontorer og i udlejningsbranchen.

Før brug

- ▶ Når du pakker ud, skal du kontrollere, om den er komplet og om der er transportskader.
- ▶ Før brug skal brugerne have oplysninger, instruktioner og uddannelse om brugen af støvsugeren og de stoffer, som den skal bruges til, herunder en sikker fremgangsmåde til bortskaffelse af det indtagne materiale..

1 VIGTIGE SIKKERHEDSANVISNINGER

- Advarsels- og informationsskilte på maskinen giver vigtige oplysninger for sikker drift.
- Ud over de her indeholdte anvisninger skal lovgivers generelle sikkerhedsbestemmelser og bestemmelser om forebyggelse af ulykker overholdes..

1.1 DE SYMBOLER, DER ANVENDES PÅ MASKINEN

ADVARSEL

Følgende gælder for maskiner i støvklasse H: Apparatet er egnet til støvsugning af tørt, ikke -brændbart støv, ikke -brændbare væsker, sundhedsfarligt støv med alle AGW-værdier, kræftfremkaldende støv og støv indeholdende bakterier.



Støvklasse H (IEC 60335-2-69). Denne klasse omfatter følgende støv: støv med alle AGW-værdier, alle kræftfremkaldende støvstoffer og støv blandet med patogener. Støvsugere i støvklasse H testes i deres helhed og har en maksimal permeabilitet på 0,005 %. Støvbortskaffelsen skal være støvfri.

Sikkerhedsmærket på apparatet advarer om: Dette apparat indeholder sundhedsfarligt støv. Tømning og vedligeholdelse, herunder fjernelse af støvopsamleren, må kun udføres af autoriseret personale, der bærer passende personlige værnemidler. Apparatet må ikke tages i brug, før det komplette filtersystem er blevet installeret og kontrolleret.

Støvklasse M-versionen indeholder farligt støv. Tømning og vedligeholdelse, herunder fjernelse af støvposen, må kun udføres af en person, der har kendskab til apparatet og er iført passende beskyttelsesudstyr. Apparatet må ikke tændes, før det komplette filtersystem er blevet installeret, og volumenstrømsreguleringens funktion er blevet testet.



- Bemærk: Med dette apparat kan du opsamle alt støv op til støvklasse M. Det er lovpligtigt at bruge en støvopsamlingspose.
- Bemærk: Enheden er egnet som industristøvsuger og som støvsuger til mobil brug til støvsugning af tørt, ikke -brændbart støv med AGW-værdier større end eller lig med 0,1 mg/m³.
- Ved støvsugning af fint støv skal der også anvendes en fleecefilterpose eller en støvpose.

Støvklasse L versionen er velegnet til følgende anvendelser:

- Et apparat i støvklasse L er egnet til støvsugning af tørt, ikke -brændbart støv, væsker, træspåner og farligt støv med en eksponeringsgrænseværdi på > 1 mg/m³. Apparatet skal være udstyret med et egnet filter, der svarer til fareklassen for det støv, der skal støvsuges op.
- Saml kun farlige stoffer op i henhold til IEC/EN 60335-2-69 (klasse L) med en egnet støvsuger. Anvendelse til støvsugning af andre farlige stoffer er forbudt.



1.2 FARLIGHEDSNIVEAUER

FARE

Angivelse af en overhængende fare, der kan føre til alvorlig personskade eller død.

ADVARSEL

Angivelse af en mulig farlig situation, som kan medføre alvorlig personskade eller død.

FORSIGTIG

Angivelse af en mulig farlig situation, som kan føre til mindre skader.

1.3 SIKKERHEDSFORSKRIFTER

FARE

- Ved recirkulering af udsugningsluften i rummet skal der sikres en tilstrækkelig ventilationshastighed L i rummet. For at overholde de krævede grænseværdier må den recirkulerede volumenstrøm ikke overstige 50 % af friskluftvolumenstrømmen (rumvolumen VR x ventilationshastighed LW). Uden et særligt ventilationssystem gælder følgende: $LW=1h-1$.
- Maskinen må kun anvendes af personer, der er uddannet i betjening af maskinen og i håndtering af de stoffer, som maskinen skal anvendes til, herunder uddannelse i sikker bortskaffelse af det materiale, der er suget i.
- Apparatet kan indeholde sundhedsskadeligt støv. Evakuerings- og vedligeholdelsesarbejde, herunder bortskaffelse af støvopsamlingsbeholdere, må kun udføres af fagfolk, der bærer det relevante beskyttelsesudstyr.
- Brug ikke apparatet uden det komplette filtersystem.
- Overhold de sikkerhedsforskrifter, der gælder for de materialer, der skal støvsuges op

1.4 NETSKABEL

FARE

- Den spænding, der er angivet på typeskiltet, skal stemme overens med spændingen på strømkilden.
- Brug venligst det netkabel, der er angivet af producenten; dette gælder også, hvis kablet udskiftes.
- Kontroller netkablet med netstik for skader før hver brug. Hvis netkablet er beskadiget, skal du straks få det udskiftet af en autoriseret kundeservice/elektriker for at undgå mulige farer.
- Apparatet må kun tilsluttes til et elnet, der er installeret af en kvalificeret elektriker i overensstemmelse med IEC 60364.
- Rør aldrig ved støvsugeren med våde hænder.
- Sørg for, at net- eller forlængerkabler ikke beskadiges ved at blive kørt over, klemt, trukket eller lignende. Beskyt kablet mod varme, olie og skarpe kanter.
- Netkablet skal kontrolleres regelmæssigt for skader, f.eks. revner eller ældning. Hvis der konstateres skader, skal kablet udskiftes, inden det tages i brug igen.
- Hvis koblinger til net- eller forlængerkabler udskiftes, skal der sikres stænkbeskyttelse og mekanisk tæthed.
- Rengør ikke enheden med en vandslange eller en højtryksrensere (risiko for kortslutning eller andre skader).

1.5 ANVENDELSE

FARE

- Alle dele, især netkablet og forlængerkablet, skal kontrolleres for korrekt stand og driftssikkerhed før brug. Hvis dette ikke er tilfældet, skal du straks trække stikket ud af stikkontakten. Apparatet må ikke tages i brug.
- Sug ikke brændende eller glødende genstande op.
- Støvsug ikke mennesker eller dyr med dette apparat.
- Enhederne må ikke anvendes udendørs i frostvejr.
- Apparatet må ikke anvendes i eksplosionssikre områder.
- Visse materialer kan danne eksplosive dampe eller blandinger, hvis de bliver omrørt af sugeluften!
- FORSIGTIG Denne maskine må kun opbevares indendørs

- Støvsug aldrig følgende materialer:
 - o Eksplosive eller brandfarlige gasser, væsker og støvpartikler (reaktive støvpartikler).
 - o Reaktivt metalstøv (f.eks. aluminium, magnesium og zink) i kombination med stærkt alkaliske eller sure rengøringsmidler.
 - o Ufortyndede, stærke syrer og alkalier
 - o Organiske opløsningsmidler (f.eks. benzin, malingfortynder, acetone, fyringsolie).
- Desuden kan disse stoffer medføre, at apparatets materialer korroderer.

1.6 BRUG

FARE

- Brugeren skal anvende apparatet korrekt. Han/hun skal tage hensyn til de lokale forhold og tage hensyn til tredjemand, især børn, når han/hun arbejder med apparatet.
- Efterlad aldrig apparatet uden opsyn, mens det er i drift, og strømkablet ikke er blevet taget ud af stikkontakten.
- Brug altid passende handsker, når du arbejder med apparatet.
- Apparatet må kun anvendes af personer, der er blevet instrueret i brugen af apparatet, eller som kan bevise, at de har de nødvendige kvalifikationer og ekspertise til at håndtere apparatet, eller som udtrykkeligt er blevet instrueret i at håndtere apparatet.
- Dette apparat er ikke beregnet til brug af personer (herunder børn) med nedsatte fysiske, sensoriske eller mentale evner eller manglende erfaring og viden, medmindre de er blevet overvåget eller instrueret i brugen af apparatet af en person, der er ansvarlig for deres sikkerhed.
- Børn skal overvåges for at forhindre, at de leger med apparatet.

ADVARSEL

- Støvsug kun farligt støv med egnede støvsugere i støvklasse M og H.
- Sørg for, at netkablet ikke kommer i kontakt med roterende børster.
- Operatørerne skal være tilstrækkeligt instrueret i brugen af disse maskiner.
- Før brug skal operatørerne have oplysninger, instruktioner og uddannelse om brugen af maskinen og de stoffer, som den skal anvendes til, herunder en sikker metode til fjernelse og bortskaffelse af det opsamlende materiale.

1.7 TRANSPORT

ADVARSEL

- Støvsugermotoren skal standses, og enheden skal være forsvarligt fastgjort under transport.

OBS

- For at undgå ulykker eller skader skal du være opmærksom på maskinens vægt, når du transporterer den (se de tekniske data).

1.8 VEDLIGEHOLDELSE

FARE

- Sluk for maskinen, og tag stikket ud af stikkontakten, før du rengør maskinen eller udfører vedligeholdelsesarbejde.
- Støvsugningsmaskiner er beskyttelsesanordninger til forebyggelse eller eliminering af farer som specificeret i bestemmelserne i BGV A1 (kun i Tyskland).
- For at udføre vedligeholdelsesarbejde skal brugeren afmontere, rengøre og vedligeholde enheden i det omfang, det er muligt uden at bringe vedligeholdelsespersonalet og andre personer i fare. De fornødne forholdsregler omfatter dekontaminering før demontering af enheden. Der bør træffes foranstaltninger til lokal filteret tvangsventilation på det sted, hvor enheden skal demonteres, rengøring af vedligeholdelsesområdet og passende beskyttelse af personalet.
- Enhedens yderside skal rengøres grundigt, og alle skadelige stoffer skal fjernes. Alternativt kan der påføres et tætningssmiddel, inden enheden fjernes fra det farlige område. Alle enhedsdele skal betragtes som forurenede, når de fjernes fra det farlige område. Du skal træffe passende foranstaltninger for at forhindre, at støvet spredes.
- Som led i vedligeholdelses- og reparationsarbejde skal alle forurenede genstande, der ikke kan rengøres på tilfredsstillende vis, bortskaffes. Disse genstande skal bortskaffes i uigennemtrængelige sække i overensstemmelse med de gældende regler for bortskaffelse af sådant affald.
- Når apparatet transporteres eller serviceres, skal indsugningsåbningen lukkes med proppen.
- Vedligeholdelsesarbejde må kun udføres af autoriserede servicecentre eller specialister, som er bekendt med de relevante

sikkerhedsforskrifter.

- Overhold de lokale sikkerhedsforskrifter for mobile og, kommercielt anvendte enheder.
- Fare på grund af sundhedsskadeligt støv. Ved vedligeholdelsesarbejde (f.eks. udskiftning af filtre) skal du altid bruge bortskaffelsesbeklædning og åndedrætsværn af klasse P2 eller højere.
- For maskiner i klasse H og M skal maskinens yderside dekontamineres ved hjælp af vakuumprensning og tørres af eller behandles med tætningsmidler, inden den fjernes fra et farligt område. Alle maskindele skal betragtes som forurenet, når de fjernes fra det farlige område, og der skal træffes passende foranstaltninger for at forhindre spredning af støv.
- Du kan teste maskinens filtreringskapacitet ved hjælp af den testprocedure, der er angivet i EN 60 335-2-69 22.AA.201.2. Denne prøvning skal udføres mindst en gang om året eller oftere, hvis det kræves i henhold til nationale bestemmelser. Hvis testen er negativ, skal den gentages med et nyt filterpatron.

OBS

Risiko for skader! Der må ikke anvendes rengøringsmidler, der indeholder silikone, til rengøring.

- Der er ikke brug for hjælp udefra til at udføre grundlæggende vedligeholdelses- og rengøringsarbejde.
- Apparatets overflade og beholderens inderside skal rengøres regelmæssigt med en fugtig klud.

1.9 SIKKERHEDSANORDNINGER

FORSIGTIG

- Sikkerhedsanordninger er beregnet til at beskytte brugeren og må ikke ændres eller omgås.

ADVARSEL

- Sikkerhedsudstyr til forebyggelse af farer skal vedligeholdes og vedligeholdes regelmæssigt. Det betyder, at fabrikantens personale eller personer, der er uddannet af fabrikanten, mindst en gang om året skal kontrollere, at udstyret fungerer korrekt, dvs. at det ikke er utæt, at filteret er beskadiget, at styringen fungerer osv.

Advarsel lampe og advarselstone

- Advarsel lampen og/eller advarselstone tændes, når lufthastigheden i slangen falder til under 20 m/s for støvklasse M- og H-versionerne.

1.10 Prøvninger og godkendelser

De elektriske test skal udføres i overensstemmelse med bestemmelserne i sikkerhedsbestemmelserne EN 62638. Disse prøvninger skal udføres med regelmæssige mellemrum og efter reparationer eller ændringer. Støvsugeren er godkendt i henhold til IEC/EN 60335-2-69.

2 OVERBLIK

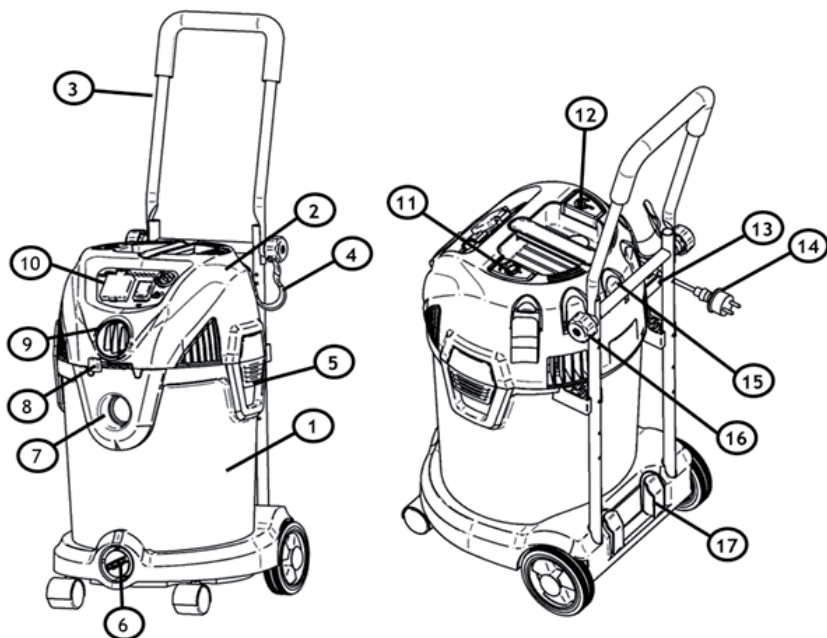

1. Beholder	11. Knap til rensning af filter (optionalt)
2. Støvsugerhoved	12. Knap til optagning af kabel (optionalt)
3. Kørehåndtag (optionalt)	13. Parkeringsholder for rør med gulvmundstykke
4. Kroege til opbevaring af slanger og kabler (optionalt)	14. Net stik
5. Klammer	15. Dyseholder
6. Afløbspropl	16. Justerings skrue
7. Sugeport	17. Holder til rør
8. Blæseregulering (kun for maskiner i støvklasse L)	
9. Blæseport eller slangestørrelse	Nogle af disse tilbehør er pakket inde i beholderen. Hvis der mangler dele, bedes du kontakte vores kundeservice.

10. Kontrolpanel	
21. Fugedyse	
22. Hånddyse (optionalt)	
23. Børstedyse (optionalt)	
24. Gulvmundstykke (til tørstøvsugning)	
25. Sugelæber til vådstøvsugning	
26. Filterpose	
27. Værktøjsadapter (optionalt)	
28. Støvsugeslange	

3 INSTRUKTIONER FØR FØRSTE BRUG

Læs kapitel 1 - VIGTIGE SIKKERHEDSINSTRUKTIONER i denne manual omhyggeligt, før du sætter støvsugeren op og bruger den.

3.1 TILBEHØR

Dyser og tilbehør til maskinen opbevares i containeren under transport. For at åbne beholderen skal du åbne klammerne og fjerne støvsuger hovedet. Tag delene ud, og sæt hovedet på igen. Fastgør hovedet med klammerne.

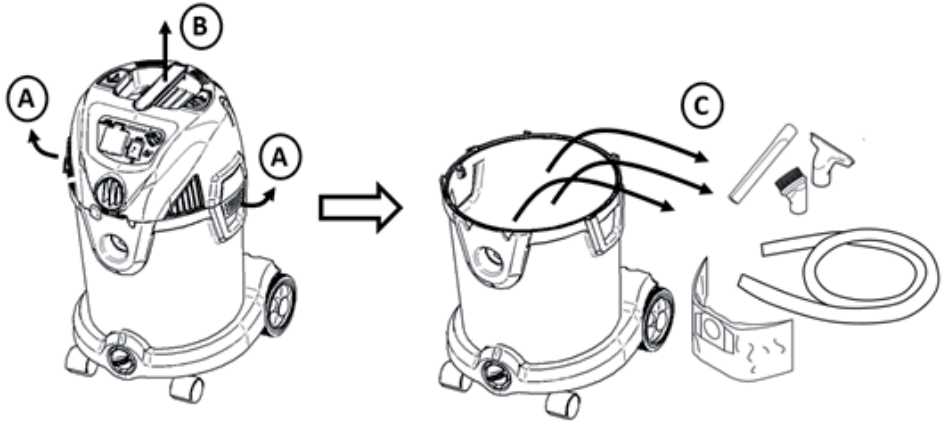

Fig. 3

Se kapitel 6: Opbevaringsplads for tilbehør på maskinen.

3.2 SAMLING AF SLANGE OG KABELHOLDER (OPTIONALT)

Sæt de to slange-/kabelholdere i den tilsvarende optagelse på hovedet

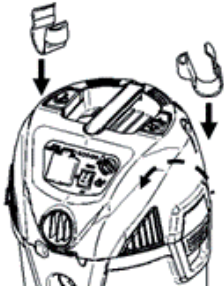

Fig. 4

3.3 FORBEREDELSE AF DRIVSTANGEN (OPTIONALT)

Beslaget kan foldes sammen under transport. For at fastgøre den i oprejst position skal du folde den øverste del af beslaget opad (A) og fastgøre det med de 2 skruer (B). Sørg for, at du strammer begge sider lige hårdt.

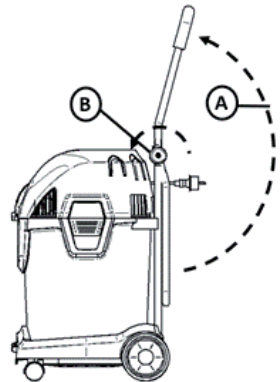

Fig. 5

4 BRUG AF STØVSUGEREN

4.1 ARBEJDE MED STØVPOSER

Ved støvsugning af tørt støv kan der anvendes en valgfri støvpose til at opsamle støvet og gøre det lettere at bortskaffe det. For at indsætte støvposen skal du fjerne hovedet (se også figur 3). Sæt støvposen i som vist i figur 6A. Sæt hovedet på plads, og fastgør hovedet med klemmerne

Der kræves støvfri tømning for støvklasse M, så der skal anvendes en støvpose eller lignende. For maskiner i støvklasse H kræves der støvfri tømning. Brug den særlige sikkerhedsstøvpose som vist i figuren 6B. Sæt den plastdelen af støvposen på indløbet i beholderen. Sørg for, at den er korrekt fastgjort. Pak plastikposen ind over kanten af beholderen. Sørg for, at hullet til udligning af trykket er inde i beholderen. Check under arbejde med støvsugeren at posen ikke bliver overfyldt

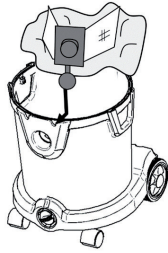

Fig. 6B

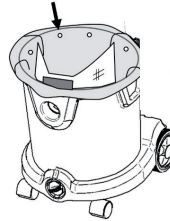
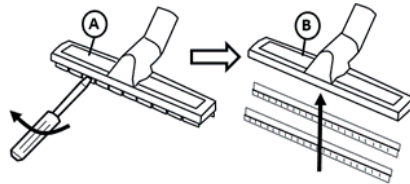

Fig. 6A

4.2 TØR ELLER VÅD GULVUDTRÆKNING

For at støvsuge tørt støv og snavs skal du bruge mundstykket til tørre gulve (A) med børsteringen. For at støvsuge vådt snavs skal du udskifte børsteringen med en skruetrækker og indsætte en eller 2 gummilæber.

Fig. 7



4.3 STØVSUGNING - INDSÆTTELSE OG FJERNELSE AF SLAGEN

For at støvsuge skal du sætte slangen (A) ind i sugeporten (B). For at fjerne slangen skal du dreje og trække den ud i én bevægelse (C).

Fig. 8

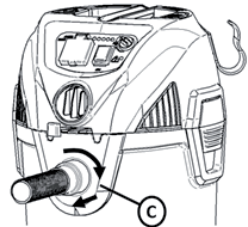
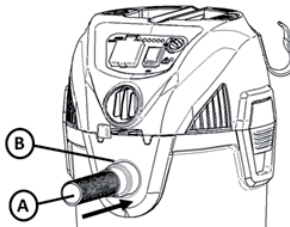

4.4 UDBLÆSNING (KUN STØVKLASSE L) - INDSÆTTELSE OG FJERNELSE AF SLAGEN

Maskinen kan også bruges til udblæsning. For at bruge udblæsningsfunktionen skal du sætte slangen ind i udblæsningsåbningen (A) på samme måde som for sugeåbningen. Se ovenfor. Udblæsningen kan styres med håndtaget (B).

Fig. 9

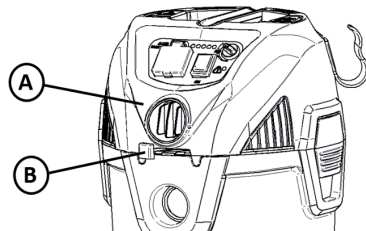

4.5 TÆNDING AF ENHEDEN

Støvsugeren tændes og slukkes ved at trykke på start/stop-knappen (A).

Maskinen kan som ekstraudstyr udstyres med lysdioder til sugestykke regulering (C). Ved at dreje på knappen kan maskinens sugestykke styres. Sugeeffekten vises også af lysdioderne. Når den er udstyret med LED, lyser den første LED fra venstre, når maskinen er tilsluttet stikkontakten.

Se næste kapitel for at bruge den valgfrie stikkontakt (B).

Maskinen kan som ekstraudstyr udstyres med en indikator (D). Denne indikator lyser, når vakuomet er højt. Dette kan skyldes, at filteret er tilstoppet og skal rengøres (se senere kapitel), eller at posen/beholderen er fuld og skal udskiftes/tømmes.

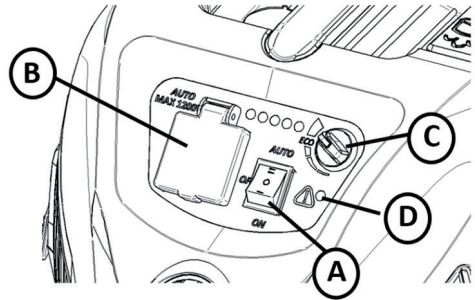

Fig. 10

4.6 STØVSUGER MED STIKKONTAKT OG AUTOMATISK START-STOP (OPTIONALT)

Maskinen kan som ekstraudstyr udstyres med et stik, der kan bruges til at tilslutte et elværktøj. Tilslut elværktøjet til stikkontakten (A). Fjern suge håndtaget, og sæt den koniske adapter (B) på. Sæt den koniske adapter i elværktøjet (C). Sæt støvsugeren i AUTO-tilstand med kontakten (D). Støvsugeren starter så, når elværktøjet tændes, og stopper med en forsinkelse (for at tømme slangen), når elværktøjet slukkes. Vent med at bruge elværktøjet indtil støvsugeren har opnået sin fulde sugestykke ("pga. soft start")

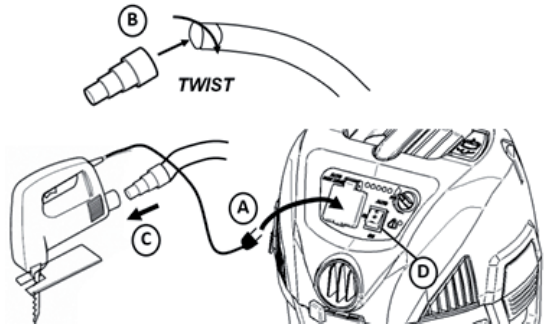

Fig. 11

!ADVARSEL - Brug kun stikkontakten på maskinen til de formål, der er angivet i vejledningen.

!ADVARSEL - Brug ikke maskinen uden filterkurven og flyderen inden i, da de forhindrer væske i at trænge ind i motoren og beskadige den. For at beskyttet filteret anbefales det ved opsugning af væsker at bruge et skum filter.

BEMÆRK: HVIS STØVSUGEREN VÆLTER VED ET UHELD, KAN DEN MISTE SIN SUGEEVNE. I DETTE TILFÆLDE SKAL DU PLACERE STØVSUGEREN OPREJST OG SLUKKE FOR KONTAKTEN. DETTE VIL BRINGE FLYDEREN TILBAGE TIL SIN NORMALE POSITION, OG DU KAN FORTSÆTTE DRIFTEN.

!ADVARSEL - Læs sikkerhedsoplysningerne og instruktionerne vedrørende de typer våde materialer, der ikke kan støvsuges med dette produkt.

!FARE - Dette apparat indeholder dele som f.eks. afbrydere, motorer eller lignende, der har tendens til at generere lysbuer eller gnister, som kan forårsage en eksplosion. Støvsug ikke brændbare, brandfarlige eller varme materialer. Må ikke anvendes i nærheden af eksplosive væsker eller dampe, da elektrisk udstyr producerer lysbuer eller gnister, der kan forårsage brand eller eksplosion.

Denne støvsuger har indbygget termisk overbelastningsbeskyttelse for at beskytte motoren mod høje temperaturer. Dette kan forekomme ved kraftig brug. Hvis støvsugeren slukker under drift på grund af overophedning, skal du slukke for kontakten og lade motoren køle af i 5-10 minutter. Tænd kontakten igen og genoptag driften.

4.7 TØMNING AF VÆSKEN I BEHOLDEREN

For at tømme beholderen skal du skrue afløbsproppen (A) af og fjerne den.

Fig. 12

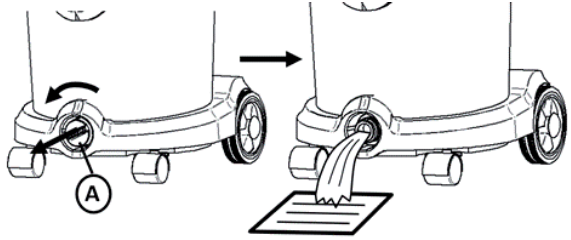

4.8 TØMNING AF STØV-/AFFALDSBEHOLDEREN (FOR MASKINER I STØVKLASSE L)

For at tømme støv-/resterbeholderen skal du fjerne hovedet (se kapitel 3.1). Hvis du bruger en støvsugerpose, skal du fjerne posen og sætte en ny i.

Maskiner med 20 l og 30 l plastbeholdere kan som ekstraudstyr udstyres med et håndtag (A), som kan bruges til bortskaffelse af støv/smuds.

Fig. 13

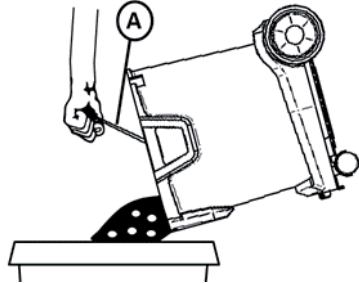

4.9 UDSKIFTNING AF SIKKERHEDSSTØVPOSEN TIL MASKINER I STØVKLASSE H

FARE

Det opsamlede støv skal transporteres i støvtætte beholdere. Genopfyldning/genbrug er ikke tilladt. Det støvholdige affald skal bortskaffes i overensstemmelse med reglerne for bortskaffelse af affald

Check under arbejde med støvsugeren at posen ikke bliver overfyldt da det kan vanskeliggøre den støvfrie udskiftning af støvposen

Støvsamlingsbeholderen må kun bortskaffes af personer, der er uddannet i affaldsbortskaffelse.

Afr monter plastflangen fra sugestudsens i beholderen. Luk åbningen på sikkerhedsstøvposen med låget som vist i fig. 14.

14. Pak plastikposen rundt om filterposen, og luk den med det kabelbånd, der er fastgjort til posen.

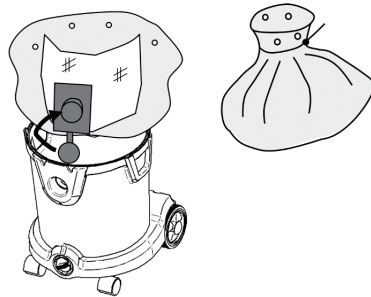
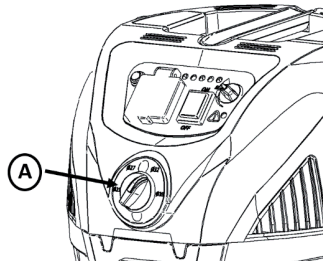

Fig. 14

4.10 JUSTERING AF SLANGENS DIAMETER (OPTIONALT)

For støvsugere i klasse M og H bruges skal slangens diameter justeres på maskinens forvalgkontakt. Dette kan gøres med kontakten (A) i fig. 15.

Fig. 15



4.11 UDSKIFTNING AF FILTER TIL MASKINER I STØVKLASSE H

ADVARSEL

Det opsamlede støv skal transporteres i støvtætte beholdere. Påfyldning er ikke tilladt. Affald, der indeholder støv, skal bortskaffes i overensstemmelse med reglerne for bortskaffelse af affald. Hovedfilterelementet må ikke genbruges, efter at det er blevet fjernet fra enheden.

Fjern først filterskiven med en skruetrækker som vist i fig. 16, og skru den derefter af. Fjern patronfilteret. Læg den straks i en pose og forsegl den. Bortskaf det brugte patronfilter i en støvtæt pose i overensstemmelse med de gældende lovbestemmelser.

Indsæt det nye filterpatron. Når du sætter filterpatronen i, skal du sørge for, at den ligger mod alle sider. Indsæt filterskiverne, og fastgør dem med skruen.

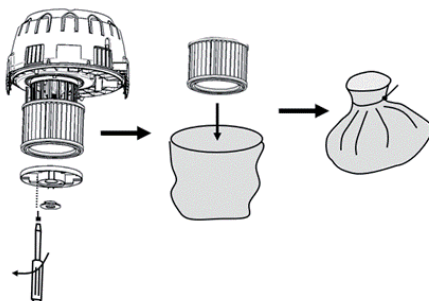

Fig.16

5 RENSNING AF FILTER

Maskinen kan som ekstraudstyr udstyres med et halvautomatisk eller fuldautomatisk filterrenningsssystem

5.1 MANUEL RENSNING AF FILTER (KUN FOR STØVKLASSE L OG M)

Når du støvsuger fint støv, bliver filteret tilstoppet med tiden, og sugeevnen falder. Filteret skal derfor rengøres for at genoprette sugeevnen. Hvis maskinen ikke er udstyret med et halvautomatisk eller fuldautomatisk filterrensesystem (se næste kapitel), kan filteret rengøres manuelt på følgende måde. Skru sikringen (A) af, og fjern den sammen med filterskiven (B). Tag filteret (C) ud. Rengør filteret under koldt vand (D). Lad det tørre (E), indtil det er helt tørt. Indsæt filteret i omvendt rækkefølge (F). Sæt filterskiven (G) fast, og skru sikringen (H) på igen.

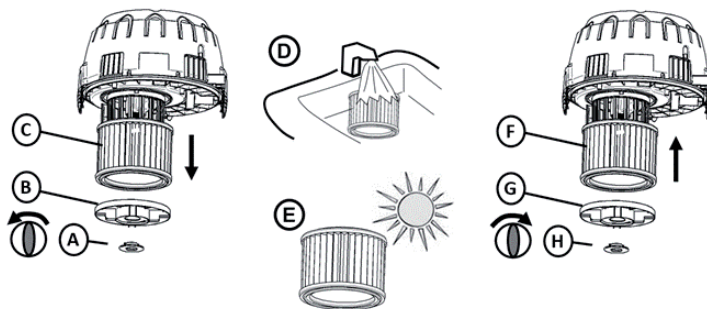

Fig. 17

5.2 HALVAUTOMATISK FILTERRENSNING (OPTIONALT)

Hvis maskinen er udstyret med det halvautomatiske filterrensesystem, filteret kan rengøres ved at lukke indløbet til håndrøret (A).

Skift først maskinen til maksimal effekt, hvis den er udstyret med en sugestykke regulering (se figur 10). Luk indløbet med hånden eller brug åbningen i maskinen (B). åbningen i maskinen (B). Vent 2-3 sekunder efter lukning af indløbet indtil der er opbygget det maksimale undertryk.

Tryk på filterrensningsknappen (C) ca. 5 gange hurtigt efter hinanden. Dette renser filteret og genopretter sugestykken.

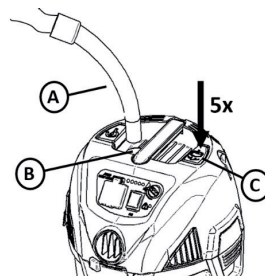

Fig. 18

5.3 FULDAUTOMATISK FILTERRENSNING (OPTIONALT)

Det fuldautomatiske filterrensesystem renser filteret automatisk ca. hvert 15. sekund. Filterrensningen tager mindre end et sekund, og sugestyrken afbrydes kun lidt under filterrensningen. Der kan høres et lille „bang“. Det automatiske filterrensesystem fungerer bedst, når vakuemet i enheden er højt. Hvis filteret af en eller anden grund er tilstoppet, og sugeeffekten er lav, skal du sætte maskinen på maksimal effekt (hvis den er konfigureret med effekregulator), lukke maskinens indløb og vente, indtil der høres et lille „bang“. Filteret renses derefter, og sugekraften genoprettes..

Fig. 19

Den automatiske filterrensning kan til- og fra-kobles med kontakten (A) på betjeningspanelet i fig. 19. Når kontakten er tændt, er den automatiske filterrensning aktiv

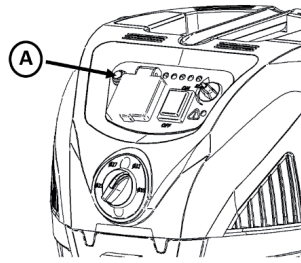

6 EFTER BRUG, OPBEVARING

Opbevar støvsugeren i et tørt og/-, frostsikkert rum.

Sugerørerne kan enten opbevares enkeltvis (A) på bagsiden af maskinen, f.eks. når maskinen transporteres fra et sted til et andet, eller samlet (B) via parkeringskroge på siden.

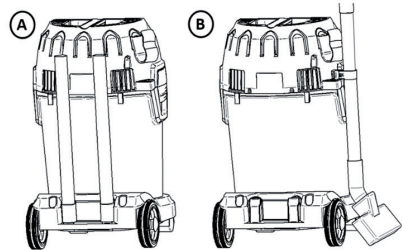

Fig. 20

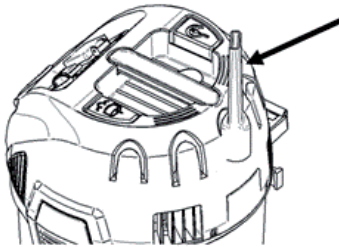

Fig. 21

Dyserne kan opbevares i tilbehørholderne på hovedet.

På maskiner uden en kabelpruller kan kablet (A) hægtes ind i kroge.

krog, se fig. 22. Fig. 22. Disse kroge kan også bruges til at slangen (B) ved at vikle den rundt om maskinen. at vikle den rundt om maskinen

Fig. 22

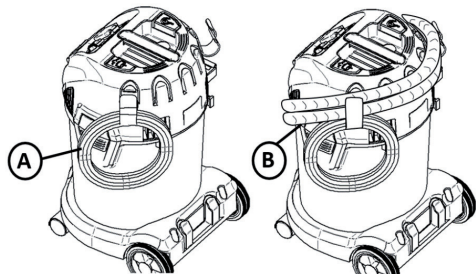
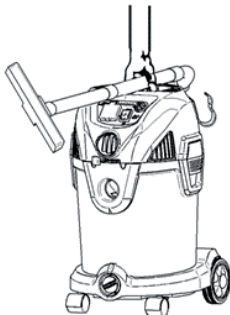

Fig. 23

Til transport fra et sted til et andet rørene kan sættes på håndtaget som vist på billedet



ADVARSEL! Når apparatet ikke er i brug: Tag netkablet ud af stikkontakten.

7 FEJLFINDING

Reparation eller vedligeholdelse af elektriske komponenter, f.eks. kabler eller motorer, må kun udføres af et autoriseret servicecenter..

Støvsugeren starter ikke:	-Kontroller, at stikket er sat korrekt i stikkontakten, og at stikkontakten er forsynet med strøm. -En afbryder kan være gået i gang. Kontroller sikringsboksen. -Kablet eller stikket kan være beskadiget. Kontakt kundeservice for at finde det nærmeste autoriserede servicecenter.
Motoren kører ikke i automatisk tilstand	-Elværktøjet er defekt eller ikke korrekt tilsluttet. Kontroller, om elværktøjet virker, eller om stikket er sat korrekt i. -Værktøjets nominelle effekt er for lav. Bemærk, at den mindste effekt er $P > 100W$.
Motoren stopper:	-En termisk overbelastningsbeskyttelse slukker for motoren, hvis motortemperaturen er for høj. I så fald skal du slukke for apparatet. Vent 5-10 minutter, indtil motoren er afkølet. Tænd for kontakten og genoptag driften.
Sugekraften reduceres:	-Beholderen kan være fuld og skal tømmes. Se kapitel 4.8 -Rørene, slangerne og dyserne kan være tilstoppede og skal rengøres. -En af de ovennævnte dele kan være beskadiget og skal udskiftes. -Filteret kan være tilstoppet. Brug filterrensesystemet (se kapitel 5) til at rense filteret. -Udskift filteret, eller sørg for, at filteret er monteret korrekt. -Slangetilslutningen er løs og skal strammes.
Elektrostatisk udladning:	-Hvis omgivelserne er for tørre, skal du tilføre luften fugt. Hvis det er muligt, skal du bruge en luftfugter. -Brug en ledende slange, hvis apparatet er antistatisk forberedt. -Hvis den relative luftfugtighed er lav, skal du være opmærksom på, at dette ikke påvirker brugen af støvsugeren.
Advarselsslampe og buzzer lyser (M-klasse og H-klasse), overvågning af volumenstrømmen	-Kontroller, at slangestørrelsen er indstillet til den korrekte størrelse for den anvendte slange. -Se "Sugeeffekten er reduceret" -Kontroller, at strømstyringen ikke er indstillet for lavt for applikationen.

8 GARANTI

Garantien omfatter:

Der er garanti for denne støvsuger i 2 år. Denne garanti omfatter reservedele og arbejdsomkostninger og dækker fabrikations- og materialefejl, der kan opstå under normal brug. Denne garanti dækker ikke normal slitage.

Service under denne garanti vil kun blive ydet, hvis det kan bevises, at fejlen er opstået inden for garantiperioden, og støvsugeren blev købt som et nyt produkt. Beviset er en salgskvittering med dato og produkttype. Kontakt din specialforhandler i tilfælde af en garanti-/reparations-sag.

Garantien gælder ikke for:

- Normalt slid på tilbehør, filtre og motorer.
- Defekter eller skader, der opstår som et direkte eller indirekte resultat af forkert brug - f.eks. ved at suge snavs eller deodorant til tæpper (læs sikkerhedsadvarsler og instruktioner).
- Misbrug som følge af manglende overholdelse af instruktionerne i brugervejledningen.
- Fejlig eller dårlig konfiguration, dvs. installation eller forkert tilslutning, brandskade, brand, lynnedslag eller usædvanlige spændingsudsving eller andre elektriske fejl. Elektriske fejl omfatter en defekt afbryder eller defekte elektriske installationer i forsyningsnettet..

Garantien udløber:

- Hvis en fejlfunktion er forårsaget af brug af uoriginale filtre, reservedele eller tilbehør.
- Hvis modellen, varen eller et identitets-/serienummer er blevet fjernet fra støvsugeren.
- Hvis støvsugeren er blevet repareret af en uautoriseret forhandler.

! ADVARSEL – Hvis en del af motorhuset løsner sig eller går i stykker, skal driften straks standses for at undgå personskade.

Reparationer bør foretages inden genbrug.

Bemærk: For teknisk support kan du kontakte din forhandler eller vores kundeserviceafdeling.

9 OVERENSSTEMMELSESERKLÆRING

Vi erklærer hermed, at nedenfor beskrevne maskine overholder de relevante grundlæggende sikkerheds- og sundhedskrav i EC-direktiverne, såvel i dens grundlæggende design og konstruktion som i den version, der er sat i omsætning hos os. Denne erklæring ophører med at være gyldig, hvis maskinen ændres uden vores forudgående godkendelse	
Produkt:	Støvsuger til vådt og tørt materiale
Type:	Energetic
Apparatets design svarer til følgende relevante bestemmelser:	EC-maskindirektiv 2006/42/EU EC-direktiv EMV 2014/30/EU ROHS 2011/65/EU
Anvendelse af harmoniserede standarder:	EN 60335-1:2012+A11:2014+AC:2014+A13:2017, EN 60335-2-69:2016, EN 55014-1:2006+A1+A2, EN 55014-2:1997+A1+A2, EN 61000-3-2:2006+A1+A2, EN 61000-3-3:2008 EN62233:2008
Andre internationale standarder og tekniske specifikationer:	IEC 60335-2-69:2016 in conjunction with IEC 60335-1:2010, COR1:2010, COR2:2011, AMD1:2013, COR1:2014, AMD2:2016
Autoriseret dokumentationsrepræsentant	ELECTROSTAR GmbH, Hans-Zinser-Straße 1-3, 73061 Ebersbach/Fils, Germany
06.12.2021	 Carsten Gresser Head of Quality Assurance

10 TEKNISKE DATA

ENERGETIC		
Model	1430	1420
Spænding	220-240 V	220-240 V
Frekvens	50-60 Hz	50-60 Hz
Strøm	1400 W	1400 W
Strøm ved apparatets stikkontakt	2200 W	2200 W
Samlet produktion	3600 W	3600 W
Beskyttelsesklasse	I	I
Volumen flow	70 l/s	70 l/s
Undertryk	210 hpa	210 hpa
IP Klasse	IPX4	IPX4
Beholderstørrelse	30 l	20 l
Vibrationer	< 2.5 m/s ²	< 2.5 m/s ²
Lydtryk ved 1 m afstand, EN 60704-1	76 +/- 2 dB(A)	76 +/- 2 dB(A)
Lydstyrke	86 +/- 2 dB(A)	86 +/- 2 dB(A)
Vægt	12,0 kg	10,6 kg
Mål L x B x H	405 x 375 x 612 mm	405 x 375 x 492 mm

11 KUNDENSERVICE

Hvis du har brug for teknisk support eller reservedele, bedes du kontakte din specialforhandler eller kundeserviceafdelingen: www.starmix.de

12 RESERVEDELE

OBS: Brug kun originalt tilbehør.

Artikelbetegnelse		Ordre nummer
Filterpatron FPP 3500, WS	PET, H13, 3500 cm ² , Store M	460727
Filterpatron FPP 5000 HEPA, WS	PET, HEPA H14, 5000 cm ² , Store H	460475
Tømme pose FBV 30, WS (5 Stykke)	Fleece taske 30 l, Store M	460772
Tømme pose FBVPE 30, WS (5 Stykke)	PE Taske med fleeceindlæg 30 l, Store H	460482
Tømme pose FBVPE 20, WS (5 Stykke)	PE Taske med fleeceindlæg 20 l, Store H	460734

BEMÆRK

Brugt udstyr indeholder værdifulde materialer, som egner sig til genvinding. Smid ikke støvsugere ud sammen med det almindelige husholdningsaffald, men bortskaf det på korrekt vis via egnede indsamlingsystemer, f. eks. via kommunens genbrugsstationer.



Svenska

⚠ FARA!

- ▶ Kvävningsrisk
 - Förpackningsmaterial, såsom foliepåsar, måste hållas utom räckhåll för barn.
- ▶ Stig aldrig upp på dammsugaren och sätt dig inte på den.
- ▶ Var särskild försiktig vid dammsugning av trappor. Se till att du står stadigt.
- ▶ Dra inte anslutningskabeln och sugslangen över vassa kanter, bryt eller kläm dem inte.
- ▶ Lägg anslutningskabeln och sugslangen alltid på ett sätt, så att ingen kan snubbla över dem.
- ▶ Stäng av dammsugaren omedelbart om skum eller vätska tränger ut.
- ▶ Lockets insida måste alltid hållas torr.
- ▶ I följande fall får dammsugaren inklusive tillbehör inte tas i drift:
 - om dammsugaren har synliga skador (sprickor/brott),
 - om nätslutningskabeln är trasig eller har synlig sprickbildning respektive tecken på åldrande,
 - om det finns misstanke om en osynlig defekt (efter ett fall).

⚠ FARA!

- ▶ Dammsugaren får inte användas i explosiva utrymmen.
- ▶ Håll dammsugaren borta från gaser och substanser.

⚠ FARA!

- ▶ Inga brandfarliga eller explosiva lösningsmedel, varor indränkta i lösningsmedel, explosivt damm, vätskor som bensin, olja, alkohol, förtunningsmedel eller varor som är hetare än 60 °C får dammsugas upp.
 - ▷ Annars föreligger explosions- och brandfara!

⚠ FARA!

- ▶ Reparationer får endast utföras av specialistpersonal, till exempel kundtjänst. Använd endast original reservdelar.
- ▶ Enheter som inte reparerats fackmässigt utgör en risk för användaren.

⚠ FARA!

- ▶ Använd dammsugarens eluttag endast för de ändamål som anges i bruksanvisningen.
- ▶ Tillverkaren ansvarar inte för skador i händelse av felaktig användning, icke fackmässig hantering eller oprofessionell reparation.
- ▶ Användning inga skadade förlängningskablar.
- ▶ Om dammsugarens anslutningskabel är skadad måste den ersättas med en speciell anslutningskabel som finns tillgänglig från tillverkaren eller dess kundservice.
- ▶ Spänningen på typslykten måste överensstämma med nätspänningen.
- ▶ Stäng av dammsugaren och dra ut nätkontakten efter varje användning och före varje underhåll.
- ▶ Dra alltid i själva nätkontakten och aldrig i anslutningskabeln.
- ▶ Nätkontakten får aldrig sättas i eller dras ut med våta händer.
- ▶ Strömförsörjningen måste skyddas med hjälp av en säkring med lämplig strömstyrka.
- ▶ Öppna aldrig dammsugaren utomhus vid regn eller åskväder.
- ▶ Förvara dammsugaren inomhus, torr och skyddad mot frost.

⚠ VARNING!

- ▶ Dammsugare i dammklass **L** är lämpliga för att suga upp torra, ej brännbara, hälsofarliga damm med arbetsplatsgränsvärden (AGWs) $> 1 \text{ mg/m}^3$.
- ▶ Dammsugare i klass **M** är lämpliga för att suga upp torra, ej brännbara damm, ej brännbara vätskor, trädamm och farliga damm med arbetsplatsgränsvärden AGWs $\geq 0,1 \text{ mg/m}^3$.
- ▶ Dammsugare i klass **H** är lämpliga för att suga upp torra, ej brännbara damm, cancerframkallande och sjukdomsalstrande partiklar samt ej brännbara vätskor, trädamm och farliga damm med alla arbetsplatsgränsvärden.

⚠ VARNING!

- ▶ Denna maskin får inte användas av personer (inklusive barn) med nedsatt fysisk, sensorisk eller mental förmåga eller bristande erfarenhet och kunskap.
- ▶ Barn bör hållas under uppsikt för att säkerställa att de inte leker med utrustningen.
- ▶ Rikta inte munstycket, slangen eller röret mot människor eller djur.

⚠ VARNING!

- ▶ Använd endast det tillbehör som tillhör dammsugaren eller som anges i bruksanvisningen. Användning av andra tillbehör kan äventyra säkerheten.
- ▶ Rengör och desinficera dammsugaren omedelbart efter användning för att förhindra bakterier på grund av icke regelbunden rengöring, i synnerhet vid användning på företag i livsmedelsbranschen.
- ▶ Använd inga ångtvättar eller högtryckstvättar för rengöring.
- ▶ Syra, aceton och lösningsmedel kan orsaka frätskador på dammsugarens komponenter.
- ▶ Lämna inte enheten utan uppsikt. Dra ut nätkontakten vid längre arbetsavbrott.
- ▶ Filterkassetten får ej rengöras med tryckluft.

Läs dammsugarens bruksanvisning noga före idrifttagningen! Den innehåller viktiga upplysningar om användning, säkerhet samt underhåll och skötsel. Förvara bruksanvisningen på ett säkert ställe och överlämna den till nästa ägare om du säljer enheten.

Tillverkaren förbehåller sig rätten att utföra ändringar på konstruktionen och utrustningen.

Du får inte utföra något annat arbete än det som beskrivs i denna bruksanvisning.

Denna maskin är avsedd för kommersiellt bruk, till exempel för användning i hotell, skolor, sjukhus, fabriker, butiker, kontor och för uthyrningsföretag.

Före användningen

1 VIKTIG SÄKERHETSINFORMATION

- Varnings- och informationsskyltar på maskinen ger viktiga upplysningar för säker användning.
- Utöver de upplysningar som finns här ska lagstiftarens allmänna säkerhetsföreskrifter och föreskrifter för förebyggande av olyckor beaktas.

1.1 BESKRIVNING AV DE SYMBOLER SOM ANVÄNDS PÅ MASKINEN

VARNING

Följande gäller för maskiner i dammklass H: Enheten är lämplig för att dammsuga torrt, icke brandfarligt damm, icke brandfarliga vätskor, hälsofarligt damm med alla AGW-värden, cancerframkallande damm och damm som innehåller bakterier.

Dammklass H (IEC 60335-2-69). Till denna klass hör följande typer av damm: Damm med alla AGW-värden, allt cancerframkallande damm och damm blandat med patogener. Dammsugare i dammklass H har testats i sin helhet och har en maximal genomsläpplighet på 0,005 %. Avfallshanderingen av damm måste vara dammfri.



Säkerhetsetiketten på enheten varnar: Denna enhet innehåller hälsofarligt damm. Tömnings- och underhållsarbeten, inklusive borttagning av dammuppsamlingsanordningen, får endast utföras av auktoriserad personal som bär lämplig personlig skyddsutrustning. Apparaten får inte tas i drift förrän hela filtersystemet har installerats och kontrollerats.

Versionen av dammklass M innehåller farligt damm. Tömning och underhåll, inklusive borttagning av dammpåsen, får endast utföras av en person som är förtrogen med enheten och använder lämplig skyddsutrustning. Slå inte på enheten förrän hela filtersystemet har installerats och funktionen hos volymflödeskontrollen har testats.

- Hänvisning: Med denna enhet kan du plocka upp alla typer av damm upp till dammklass M.

Användningen av en dammuppsamlingspåse krävs enligt lag.

- Hänvisning: Enheten är lämplig som industridammsugare och som dammsugare för mobil användning för att suga upp torrt, icke brandfarligt damm med AGW-värden högre än eller lika med 0,1 mg/m³.

- Vid dammsugning av fint damm ska dessutom en fleecefilterpåse eller dammpåse användas.



Versionen av dammklassen L är lämplig för följande användningar:

- En enhet i dammklass L är lämplig för att dammsuga torrt, obrännbart damm, vätskor, träflis och farligt damm med ett exponeringsgränsvärde på > 1 mg/m³. Enheten måste vara utrustad med ett lämpligt filter som motsvarar faroklassen för det damm som ska dammsugas.

- Plocka endast upp farliga ämnen enligt IEC/EN 60335-2-69 (klass L) med repsektive lämplig dammsugare. Användning för att dammsuga upp andra farliga ämnen är förbjuden.



1.2 FARANIVÅER

FARA

Indikering på en direkt fara, som leder till allvarliga personskador eller dödsfall.

VARNING

Indikering på en direkt fara, som leder till allvarliga personskador eller dödsfall.

OBS

Indikering på en möjlig fara som kan leda till lindriga personskador.

1.3 SÄKERHETSINFORMATION

FARA

- Vid återföring av frånluften till rummet måste en tillräcklig ventilationshastighet L i rummet garanteras. För att uppfylla erforderliga gränsvärden får det återförda volymflödet inte överstiga 50 % av uteluftens volymflöde (rumsvolym VR x ventilationshastighet LW). Utan speciellt ventilationssystem gäller följande: $LW=1h-1$.
- Maskinen får endast användas av personer som är utbildade i manövrering av maskinen och de material som maskinen ska användas till, inklusive utbildning i säker avfallshantering av det uppsamlade materialet.
- Denna enhet kan innehålla hälsofarligt damm. Reparations- och underhållsarbete, inklusive avfallshantering av dammsugarsamlingsbehållarna, får endast utföras av fackpersonal som använder lämplig skyddsutrustning.
- Använd inte enheten utan fullständigt filtersystem.
- Beakta säkerhetsföreskrifterna som gäller för de material som ska dammsugas.

1.4 NÄTKABEL

FARA

- Spänningen som anges på typskylten måste överensstämma med strömkällans spänning.
- Använd den nätkabel som anges av tillverkaren; detta gäller även om du byter ut kablarna.
- Kontrollera nätkabeln med nätkontakten med avseende på skador före varje användning. Om nätkabeln är skadad ska den omedelbart bytas ut av auktoriserad kundtjänst/elektriker för att undvika en potentiell fara.
- Enheten får endast anslutas till ett elnät som har installerats av en behörig elektriker i enlighet med IEC 60364.
- Rör aldrig dammsugaren med våta händer.
- Se till att nätkabeln eller förlängningskabeln inte skadas av att bli överkörd, klämd, dragen eller liknande. Skydda kabeln mot värme, olja och vassa kanter.
- Nätkabeln måste kontrolleras regelbundet med avseende på skador som sprickor eller åldrande. Om skador upptäcks måste kabeln bytas ut innan den används igen.
- Om kopplingarna till nät- eller förlängningskabeln byts ut måste stänkskydd och mekanisk täthet säkerställas.
- Rengör inte enheten med en vattenslang eller en högtryckstvätt (risk för kortslutning eller andra skador).

1.5 ANVÄNDNING

FARA

- Alla komponenter, i synnerhet nätkabeln och förlängningskabeln, måste kontrolleras med avseende på korrekt skick och driftsäkerhet före användning. I annat fall måste nätkontakten dras ur omedelbart. Enheten får inte tas i drift.
- Dammsug inte upp några brinnande eller glödande föremål.
- Människor och djur får inte dammsugas med denna enhet.
- Enheterna får inte användas utomhus i frost.
- Enheten får inte användas i explosionsskyddade områden.
- Vissa material kan bilda explosiva ångor eller blandningar vid omrörning av sugluft!
- SE UPP Denna maskin får endast förvaras inomhus.
- Suga aldrig upp följande material:

Explosiva eller brandfarliga gaser, vätskor och dammpartiklar (reaktiva dammpartiklar)
Reaktiva metalldamm (såsom aluminium, magnesium, zink) i kombination med starkt alkaliska eller sura rengöringsmedel
outspädda, starka syror och lut
organiska lösningsmedel (som bensin, förtunning, aceton, eldningsolja).
Dessutom kan dessa ämnen korrodera enhetens material.

1.6 DRIFT

FARA

- Användaren måste använda enheten på ett vederbörligt sätt. Användaren måste vid arbete med enheten beakta de lokala förhållandena och ta hänsyn till tredje part, i synnerhet barn
- Lämna aldrig enheten utan uppsikt när den är i drift och nätkabeln inte har kopplats ur.
- Använd alltid lämpliga handskar när du arbetar med enheten.
- Enheten får endast användas av personer som har blivit instruerade i hur man använder enheten eller som kan bevisa att de har nödvändiga kvalifikationer och kunskaper för att använda enheten eller som uttryckligen har fått i uppdrag att använda enheten.
- Denna enhet är inte avsedd att användas av personer (inklusive barn) med begränsade fysiska, sensoriska eller mentala förmågor eller bristande erfarenhet och kunskap, såvida de inte hålls under uppsikt av en person som ansvarar för deras säkerhet eller har fått instruktioner från denna person om hur de ska använda enheten.
- Barn bör övervakas för att förhindra att de leker med enheten.

WARNING

- Hälsosafarligt damm får endast dammsugas med lämpliga dammsugare i dammklass M och H.
- Se till att nätkabeln inte kommer i kontakt med roterande borstar.
- Användarna måste vara tillräckligt utbildade i användningen av dessa maskiner.
- Före användning måste användarna få information, instruktioner och utbildning om hur maskinen används och om de material som den är avsedd att användas för, inklusive den säkra metoden för att ta bort och lämna det insamlade materialet till avfallshantering.

1.7 TRANSPORT

WARNING

- Motorn måste vara avstängd och enheten säkrad på ett vederbörligt sätt under transport.

OBS

- För att undvika olyckor eller personskador, var uppmärksam på enhetens vikt när du transporterar den (se tekniska data).

1.8 UNDERHÅLL

FARA

- Stäng av enheten och dra ur nätkontakten innan du rengör enheten eller utför underhållsarbeten.
- Dammsugningsmaskiner är skyddsanordningar för att förhindra eller eliminera faror som specificeras i bestämmelserna i BGV A1 (endast Tyskland).
- För att utföra underhållsarbeten måste användaren ta isär, rengöra och underhålla enheten så långt detta är möjligt utan att äventyra underhållspersonalens och andra personers säkerhet. Lämpliga försiktighetsåtgärder inkluderar dekontamineringen före demontering av enheten. Åtgärder ska vidtas för lokal filtrerad forcerad ventilation på platsen för demontering av utrustningen, rengöring av serviceområdet och adekvat skydd av personalen.
- Enhetens utsida bör rengöras noga och alla skadliga ämnen avlägsnas. Alternativt kan en tätning appliceras innan enheten avlägsnas från riskområdet. Alla enhetens komponenter ska anses vara kontaminerade när de avlägsnas från riskområdet. För att förhindra att dammet sprids måste du vidta motsvarande åtgärder.
- Inom ramen för underhålls- och reparationsarbeten ska alla förorenade föremål som inte kan rengöras på ett tillfredsställande sätt lämnas till avfallshantering. Sådana föremål måste lämnas till avfallshantering i ogenomträngliga påsar i enlighet med gällande bestämmelser för avfallshantering av sådant avfall.
- Vid transport eller underhåll av enheten måste sugöppningen stängas med pluggen.
- Underhållsarbete får endast utföras av auktoriserad kundtjänst eller specialister som är förtrogna med gällande säkerhetsföreskrifter.
- Beakta de lokala säkerhetsföreskrifterna för bärbara, kommersiellt använda enheter.
- Fara på grund av hälsoskadligt damm. Vid underhållsarbete (till exempel filterbyte), använd alltid kläder för avfallshantering och andningsskydd av klass P2 eller högre.
- När det gäller maskiner i klass H och M ska maskinens utsida dekontamineras med dammsugningsmetoder och torkas av eller behandlas med tätningssmedel innan den avlägsnas från ett farligt område. Alla maskindelar ska anses vara förorenade när de avlägsnas från riskområdet och lämpliga åtgärder ska vidtas för att förhindra spridning av damm.

- Du kan testa enhetens filtreringskapacitet med den testmetod som anges i EN 60 335-2-69 22.AA.201.2. Denna kontroll måste utföras minst en gång per år eller oftare om så krävs enligt nationella bestämmelser. Om testet är negativt måste det upprepas med ett nytt patronfilter.

OBS

Risk för skador! Använd inte rengöringsmedel som innehåller silikon för rengöring.

- Ingen extern hjälp krävs för att utföra grundläggande underhåll och rengöring.
- Ytan på enheten och behållarens insida bör rengöras regelbundet med en fuktig duk.

1.9 SÄKERHETSANORDNINGAR

SE UPP!

- Säkerhetsanordningar är avsedda att skydda användaren och får inte ändras eller kringgås.

VARNING

- Säkerhetsanordningar för att undvika faror måste servas och underhållas regelbundet. Detta innebär att tillverkarens personal eller personer som utbildats av tillverkaren måste kontrollera enheterna med avseende på funktion minst en gång per år, alltså för läckor, filterskador, kontrolleras funktion osv.

Varningslampa och varningssignal

- Varningslampan och/eller varningssignalen tänds när lufthastigheten i slangen faller under 20 m/s på damklassens versioner M och H.

1.10 Kontroller och godkännanden

De elektriska testerna måste utföras i enlighet med bestämmelserna i säkerhetsföreskrifterna EN 62638. Dessa kontroller krävs med jämna mellanrum och efter reparationer eller ändringar. Dammsugaren är godkänd enligt IEC/EN 60335-2-69.

2 ÖVERSIKT

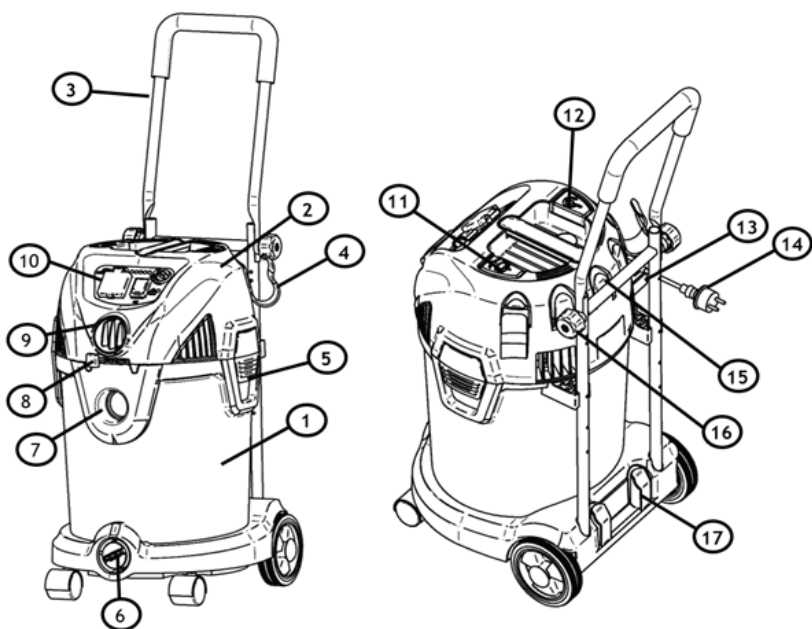

1. Behållare	11. Filterrengöringsknapp (tillval)
2. Huvud	12. Kabellindningsknapp (tillval)
3. Körbygel (tillval)	13. Upphångningskrok
4. Krok för slang och kabelförvaring (tillval)	14. Nätkontakt
5. Låsklämma	15. Munstycksfäste
6. Uttagsöppning	16. Låsskruv
7. Intagsöppning	17. Rörfästen
8. Reglering av utblåsning (endast för maskiner i damm-klass L)	
9. Inställning av utblåsningsöppning eller slangstorlek	Vissa av dessa tillbehör är förpackade inuti tanken. Vänd dig till vår kundtjänst om delar saknas.

10. Operatörspanel	
21. Fogmunestycke	
22. Möbلمunestycke	
23. Sugsensel	
24. Golvmunestycke (torrsugning)	
25. Sugläppar (våtdammsugning)	
26. Filterpåse	
27. Verktygsmuff (tillval)	
28. Sugslang	

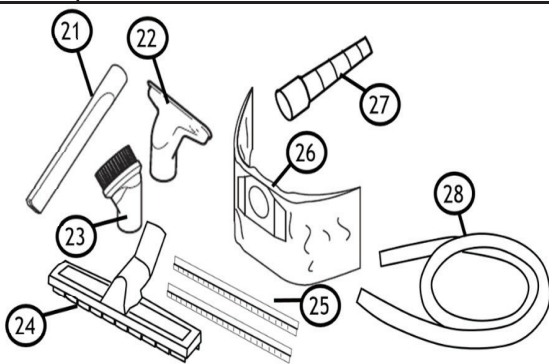

3 INSTRUKTIONER FÖRE FÖRSTA ANVÄNDNINGEN

Läs kapitel 1 - VIKTIG SÄKERHETSINFORMATION i denna bruksanvisning noga innan du installerar och använder dammsugaren.

3.1 TILLBEHÖR

Munstyckena och tillbehören till maskinen förvaras i behållaren under transporten. För att öppna behållaren, öppna klämmorna och ta bort huvudet. Ta ut komponenterna och sätt tillbaka huvudet. Säkra huvudet med klämmorna.

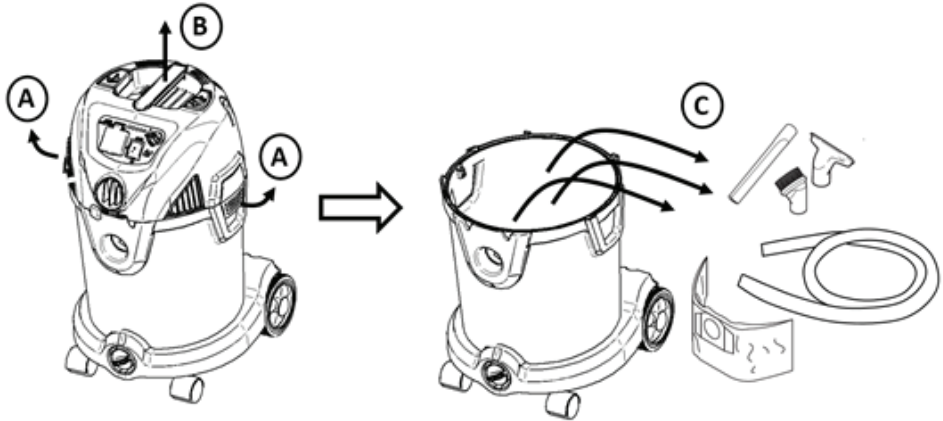

Se kapitel 6: Tillbehörets förvaringsplats på enheten.

Illustration 3

3.2 MONTERING AV SLANG- OCH KABELHÅLLARE

Sätt in de båda slang-/kabelhållarna i motsvarande uttag på huvudet.

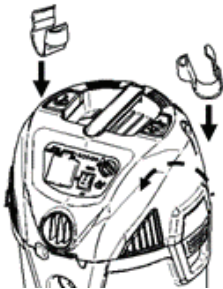

Illustration 4

3.3 FÖRBEREDELSE AV KÖRBYGELN (TILLVAL)

Bygeln kan fällas ihop under transporten. För att fixera den i upprätt läge, fäll upp den övre delen av bygeln (A) och sätt fast den med de 2 skruvarna (B). Se till att dra åt båda sidor lika mycket.

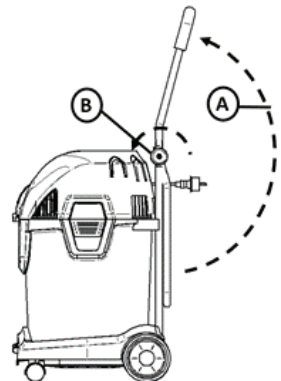

Illustration 5

4 ANVÄNDNING AV DAMMSUGAREN

4.1 ARBETE MED DAMMPÅSAR

När du dammsuger upp torrt damm kan en valfri dammpåse användas för att samla upp dammet och underlätta avfallshanteringen. Ta bort huvudet för att sätta i dammpåsen (se även illustration 3). Sätt i dammpåsen precis som det visas på illustration 6A. Sätt tillbaka huvudet och sätt fast huvudet med klämmorna

Dammklass M kräver dammfri tömning, därför bör en dammsäck eller liknande användas.

Maskiner i dammclass H kräver dammfri tömning. Använd den speciella säkerhetsdammsäcken precis som illustrationen 6B visar. Sätt fast dammpåsens plastkomponent på anslutning i tanken.

Förvissa dig om att den sitter ordentligt fast. Linda plastpåsen över behållarens kant. Förvissa dig om att hålet för att utjämna trycket befinner sig inne i tanken.

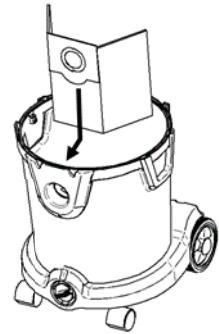
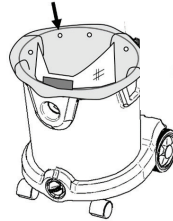
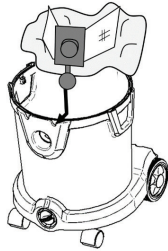

Illustration 6A

Illustration 6B

4.2 TORR- ELLER VÅT GOLVDAMMSUGNING

Använd det torra golvmunstycket (A) med borstkransen för att suga upp torrt damm och smuts.

För att dammsuga upp blöt smuts, byt ut borstkransen med hjälp av en skruvmejsel och sätt i gummiavstrykare.

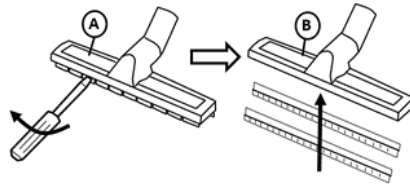

Illustration 7

4.3 DAMMSUGA – ISÄTTNING OCH BORTTAGNING AV SLANGEN

Sätt i slangen (A) i suginloppet (B) för att dammsuga. För att ta bort slangen, vrid och dra ut i en rörelse (C).

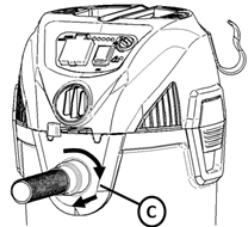
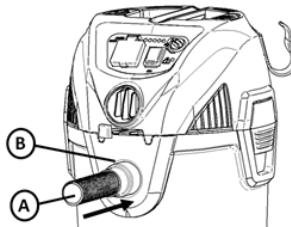

Illustration 8

4.4 UTBLÅSNING (ENDAST DAMMKLASS L) – ISÄTTNING OCH BORTTAGNING AV SLANGEN

Maskinen kan även användas för utblåsning.

För att använda utblåsningsfunktionen, för in slangen i utblåsningsöppningen (A) på samma sätt som när det gäller sugöppningen. Se ovan. Utblåsningen kan styras med spaken (B).

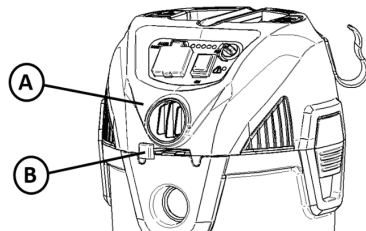

Illustration 9

4.5 PÅSLAGNING AV ENHETEN

Dammsugaren slås på och av genom att trycka på start/stopp-knappen (A).

Maskinen kan som tillval utrustas med lysdioder med effektkontroll (C). Maskinens sugeffekt kan styras genom att man vrider på knappen. Sugeffekten indikeras också av lysdioderna. Vid utförande med lysdioder lyser den första lysdioden från vänster, när maskinen är isatt.

För användning av det valfria eluttaget (B), se nästa kapitel.

Maskinen kan som tillval förses med en indikering (D). Indikeringen tänds när undertrycket är högt. Detta kan bero på att filtret är igensatt och behöver rengöras (se senare kapitel) eller att påsen/behållaren är full och behöver bytas/tömmas.

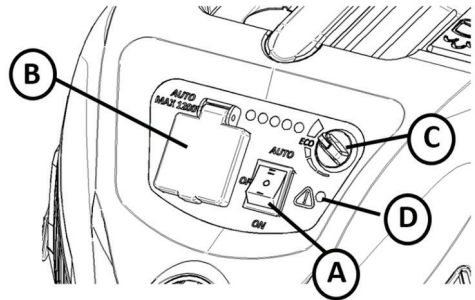

Illustration 10

4.6 DAMSSUGARE MED ELUTTAG OCH AUTOMATISK START-STOPP (TILLVAL)

Maskinen kan som tillval förses med ett eluttag som kan användas för att ansluta ett elverktyg. Anslut elverktyget till eluttaget (A). Ta bort handröret och sätt fast den koniska adaptorn (B). Sätt i den koniska adaptorn i elverktyget (C). Koppla om dammsugaren till AUTO-läge med omkopplaren (D). Dammsugaren startar sedan när elverktyget slås på och slutar med en fördröjning (för att tömma slangen) när elverktyget stängs av.

! VARNING - Använd endast eluttaget på maskinen för de ändamål som anges i instruktionerna.

! VARNING - Kör inte utan filterkorg och flottör eftersom dessa förhindrar att vätska tränger in i motorn och skadar motorn. Suga inte in vätskor utan installerat svampfilter.

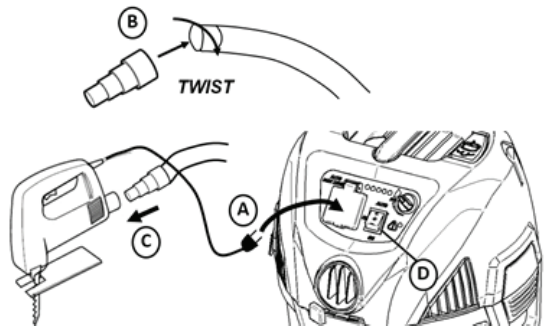

Illustration 11

HÄNVISNING: OM DAMSSUGAREN VÄLTER AV MISSTAG KAN DEN FÖRLORA SIN SUGKRAFT. PLACERA I DET HÄR FALLET DAMSSUGAREN I UPPSTÄLLT LÄGE OCH STÅNG AV STRÖMBRYTAREN. DETTA GÖR ATT FLOTTÖREN ÅTERVÄNDER TILL SITT NORMALA LÄGE OCH DU KAN FORTSÄTTA DRIFTEN.

! VARNING - Läs säkerhetsinformationen och instruktionerna angående de typer av våta material som inte kan dammsugas med denna produkt.

! FARA - Denna enhet innehåller komponenter som strömbrytare, motorer eller liknande som är benägna att bilda ljusbågar eller gnistor som kan orsaka en explosion. Dammsug inte lättantändliga, brännbara eller heta material. Får ej användas i närheten av explosiva vätskor eller ångor, eftersom elektriska enheter skapar ljusbågar eller gnistor som kan orsaka brand eller explosion.

Denna dammsugare har ett inbyggt termiskt överbelastningsskydd för att skydda motorn mot höga temperaturer. Detta kan hända vid stor påfrestning. Om dammsugaren stängs av på grund av överhettning under drift, stäng av strömbrytaren och låt motorn svalna i 10 minuter. Slå på strömbrytaren igen och återuppta driften.

4.7 TÖMNING AV VÄTSKAN I BEHÅLLAREN

För att tömma behållaren, skruva loss och ta bort avtappningspluggen (A).

Illustration 12

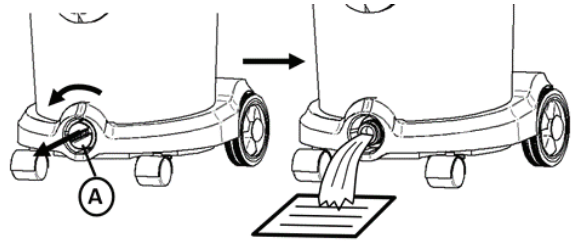

4.8 TÖMNING AV BEHÅLLAREN FÖR DAMM/ SKRÄP (PÅ MASKINER I DAMMKLASS L)

Ta bort huvudet för att tömma damm-/skräpbehållaren (se kapitel 3.1). Om du använder en dammsugarpåse, ta bort påsen och sätt i en ny.

Maskiner med en 20 liters och 30 liters plastbehållare kan valfritt förses med ett handtag (A) som kan användas vid avfallshantering av damm/smuts.

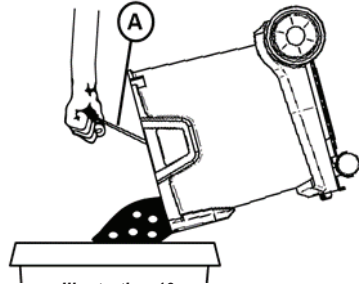

Illustration 13

4.9 BYTE AV SÄKERHETSDAMMSÄCKEN FÖR MASKINER I DAMMKLASS H

FARA

Det uppsamlade dammet bör transporteras i dammtäta behållare. Påfyllning/återanvändning är inte tillåten. Avfall som innehåller damm måste lämnas till avfallshantering i enlighet med avfallshanteringsbestämmelserna

Avfallshantering av dammuppsamlingsbehållaren får endast utföras av personer som är utbildade i avfallshantering.

Lossa plastflänsen från sugröret i behållaren. Stäng öppningen på säkerhetsdampsäcken med locket precis som det visas på bild 14. Linda plastpåsen runt filterpåsen och fäst med buntbandet som har fästs på påsen.

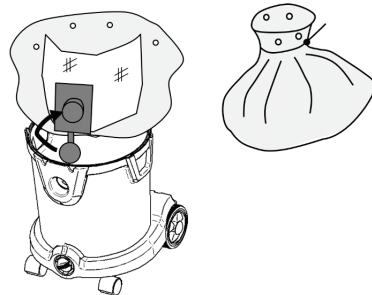
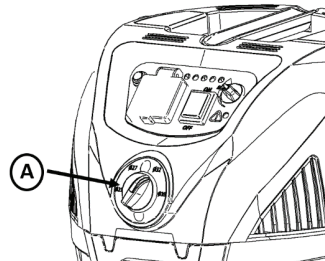

Illustration 14

4.10 INSTÄLLNING AV SLANGDIAMETERN (TILLVAL)

För dammsugare i klass M och H måste slangdiametern justeras med hjälp av omkopplaren på maskinen. Detta kan göras med omkopplaren (A) på illustration 15.

Illustration 15



4.11 FILTERBYTE PÅ MASKINER I DAMMKLASS H

VARNING

Det uppsamlade dammet bör transporteras i dammtäta behållare. Påfyllning är inte tillåten. Avfall som innehåller damm måste lämnas till avfallshantering i enlighet med avfallshanteringsbestämmelserna

Återanvänd inte huvudfilterpatronen när den har tagits bort från enheten.

Ta först bort filterskivan med en skruvmejsel enligt illustration 16 och skruva sedan loss den. Ta ut patronfiltret. Lägg detta omedelbart i en förberedd påse och förslut den. Lämna det använda patronfiltret till avfallshantering i en dammtät påse i enlighet med de lagstadgade bestämmelserna.

Sätt i det nya patronfiltret. När du sätter i, se till att patronfiltret har kontakt på alla sidor. Sätt i filterskivan och fixera med skruven.

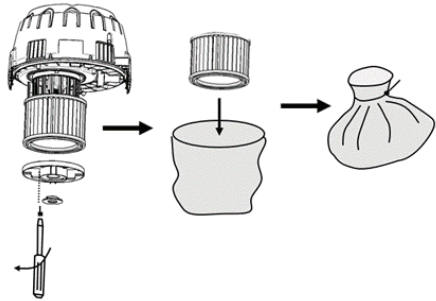

Illustration 16

5 FILTERRENGÖRING

Maskinen kan valfritt utrustas med ett halvautomatiskt eller helautomatiskt filterrengöringssystem

5.1 MANUELL FILTERRENGÖRING (ENDAST FÖR DAMMKLASS L OCH M)

Vid dammsugning av fint damm blir filtret igensatt med tiden och sugeffekten avtar. Filtret måste därför rengöras för att sugeffekten ska kunna återställas. Om maskinen inte är utrustad med ett halv- eller helautomatiskt filterrengöringssystem (se nästa kapitel) kan filtret rengöras manuellt på följande sätt. Skruva loss säkringen (A) och ta bort den med filterskivan (B). Ta ut filtret (C). Rengör filtret under kallt vatten (D). Låt det torka (E) tills det är fullständigt tørt. Sätt i filtret i omvänd ordning (F). Sätt fast filterskivan (G) och skruva åter på säkringen (H).

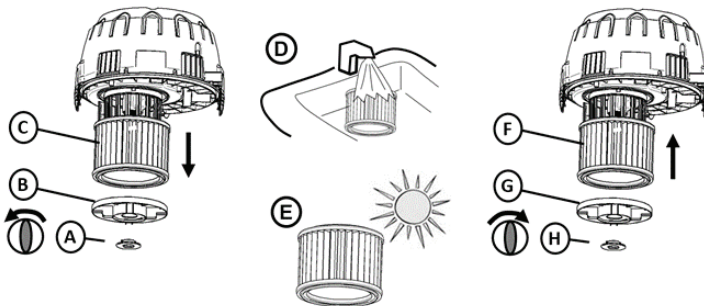

Illustration 17

5.2 HALVAUTOMATISK FILTERRENGÖRING (TILLVAL)

Om maskinen är utrustad med det halvautomatiska filterrengöringssystemet, kan filtret rengöras genom att stänga inloppet på handröret (A). Men, om maskinen är utrustad med en effekregulator, ställ först in maskinen på maximal effekt (se illustration 10). Stäng inloppet för hand eller använd öppningen i maskinen (B). Efter stängning av inloppet 2-3 sekunder vänta tills det maximala undertrycket har byggts upp.

Tryck på filterrengöringsknappen (C) 5 gånger i snabb följd.

Därigenom kommer filtret att rengöras och sugeffekten att återställas.

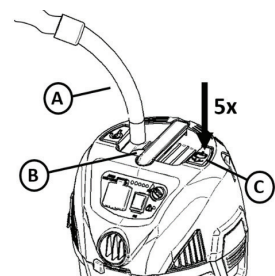

Illustration 18

5.3 HELAUTOMATISK FILTERRENGÖRING (TILLVAL)

Det helautomatiska filterrengöringsystemet rengör filtret automatiskt var 15:e sekund. Filterrengöringen tar mindre än en sekund och sugeffekten avbryts endast en aning under filterrengöringen. Det hörs en liten "smäll". Det automatiska filterrengöringsystemet fungerar bäst när undertrycket i enheten är högt. Om filtret av någon anledning är igensatt och sugeffekten är låg, koppla om maskinen till maximal effekt (om den är konfigurerad med effekregulator), stäng maskinens inlopp och vänta tills du hör en liten "smäll". Därigenom kommer filtret att rengöras och sugeffekten att återställas.

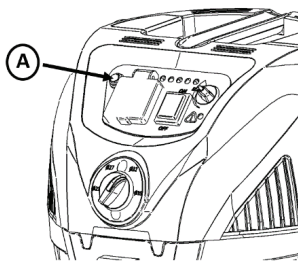

Illustration 19

Den automatiska filterrengöringen kan slås på och av med omkopplaren (A) på operatörspanelen, se illustration 19. När strömbrytare lyser är den automatiska filterrengöringen aktiverad.

6 EFTER ANVÄNDNING, LAGRING

Förvara dammsugaren i ett torrt, frostfritt rum.

Rören kan antingen förvaras individuellt (A) på baksidan av maskinen, till exempel när maskinen transporteras från en plats till en annan, eller tillsammans (B) via parkeringskroken mellan användningarna.

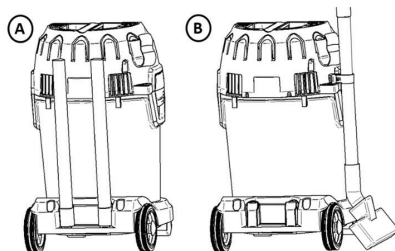

Illustration 20

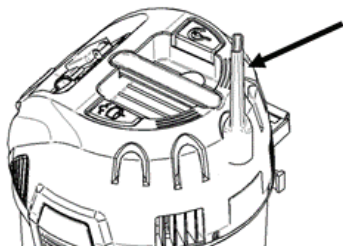

Illustration 21

Munstyckena kan förvaras i tillbehörshållarna på huvudet.

På maskiner utan kabelvinda kan kabeln (A) hängas in i kroken, se illustration 22. Denna krok kan även användas för slangen (B) genom att lindar den kring maskinen:

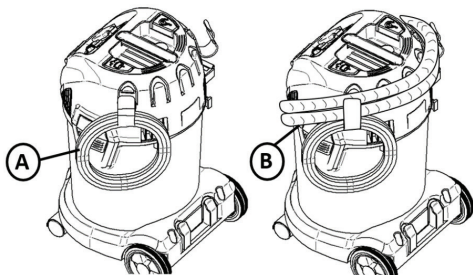

Illustration 22



För transport från ett ställe till ett annat kan rören sättas fast på handtaget precis som illustrationen visar.

Illustration 23

WARNING! Vid icke-användning: Dra ut nätkabeln ur eluttaget.

7 FELAVHJÄLPNING

Reparation eller underhåll av elektriska komponenter, såsom till exempel kablar eller motor, får endast utföras av ett auktoriserat servicecenter.

Dammsugaren startar inte:	-Kontrollera att kontakten är ordentligt isatt i eluttaget och att eluttaget förses med ström. -En dvärgbrytare har eventuellt utlösts. Kontrollera säkringslådan. -Kabeln eller kontakten kan vara skadad. Kontakta kundtjänst för att hitta närmaste auktoriserade servicecenter.
Motorn fungerar inte i automatiskt läge	-Elverktyget är defekt eller inte riktigt anslutet. Kontrollera att elverktyget fungerar eller att kontakten är ordentligt isatt. -Elverktygets nominella effekt är för lågt. Beakta att minimeffekten är $P > 100W$.
Motorn stannar:	-Ett termiskt överbelastningskydd stänger av motorn om motortemperaturen är för hög. Stäng i så fall av enheten. Vänta 5 till 10 minuter tills motorn har svalnat. Slå på strömbrytaren och återuppta driften.
Sugeffekten är reducerad:	-Tanken kan vara full och måste tömmas. Se kapitel 4.8 -Rören, slangarna och munstyckena kan vara igensatta och behöver rengöras. -Det är möjligt att någon av ovanstående komponenter är skadade och behöver bytas ut. -Det kan hända att filtret är tilltäppt. Använd filterrengöringssystemet (se kapitel 5) för att rengöra filtret. -Byt ut filtret eller förvissa dig om att filtret är korrekt installerat. -Slanganslutningen är lös och måste dras åt.
Elektrostatisk urladdning	-Om miljön är för torr, tillsätt fukt till luften. Använd om möjligt en luftfuktare. -Använd en ledande slang om enheten är antistatisk förberedd. -Om den relativa luftfuktigheten är låg, beakta att detta inte påverkar användningen av dammsugaren.
Varningslampan och sommertänds (M-klass och H-klass), volymflödesövervakning	-Kontrollera att slangstorleken är inställd på rätt storlek för den slang som används. -Se "Sugeffekten är reducerad" -Kontrollera om effektkontrollen inte är för lågt inställd för användningen.

8 GARANTI

Garantin omfattar:

Vi lämnar 2 års garanti på denna dammsugare. Denna garanti omfattar reservdelar och arbetskostnader och täcker tillverknings- och materialfel som kan uppstå vid normal användning. Denna garanti gäller inte för normalt slitage.

Service inom ramen för denna garanti kommer endast att tillhandahållas om det är bevisat att defekten inträffade inom garantiperioden och dammsugaren köptes som en ny produkt. Som bevis gäller ett kassakvitto med datum och produkttyp.

Vid garantifall och om reparation krävs kontakta din återförsäljare.

Garantin gäller inte för:

-Normalt slitage på tillbehör, filter och motorer.

-Defekter eller skador som uppstår som en direkt eller indirekt följd av icke fackmässig användning - som till exempel att dammsuga upp skräp eller mattrengöring (läs säkerhetsinformationen och instruktionerna)

-Felanvändning på grund av underlåtenhet att följa instruktionerna i bruksanvisningen.

-Fel eller dålig konfiguration, alltså installation eller icke fackmässig anslutning, brandskada, brand, blixtnedslag eller onormala spänningsfluktuationer eller andra elektriska störningar. Elektriska fel inkluderar en defekt dvärgbrytare eller felaktiga elinstallationer i försörjningsnätet.

Garantin upphör att gälla:

- Om ett fel har orsakats genom användning av icke-originala filter, reservdelar eller tillbehör.

- Om modellen, artikeln eller ett identitets-/serienummer har tagits bort från dammsugaren.

- Om dammsugaren har reparerats av en icke auktoriserad återförsäljare.

! WARNING – Om någon del av motorhuset lossnar eller går sönder, stoppa driften omedelbart för att undvika skador. Reparationer bör göras före återanvändning.

Hänvisning: Om du behöver teknisk support kontakta din återförsäljare eller vår kundtjänstavdelning.

9 EU-FÖRSÄKRAN OM ÖVERENSSTÄMMELSE

Vi förklarar härmed att maskinen som anges nedan uppfyller de tillämpliga grundläggande säkerhets- och hälsokraven i EG direktiven på grund av dess koncipiering och konstruktion samt i den version som vi sätter i omlopp på marknaden. Vid en förändring av maskinen, som utförts utan vårt samtycke, upphör denna försäkran att gälla.	
Produkt:	Industriell dammsugare för torr- och våtsugning
Typ:	Energetic
Enheternas konstruktion överensstämmer med följande tillämpliga bestämmelser:	Maskindirektivet 2006/42/EG EMC-direktivet 2014/30/EU ROHS 2011/65/EU
tillämpade harmoniserade standarder:	EN 60335-1:2012+A11:2014+AC:2014+A13:2017, EN 60335-2-69:2016, EN 55014-1:2006+A1+A2, EN 55014-2:1997+A1+A2, EN 61000-3-2:2006+A1+A2, EN 61000-3-3:2008 EN62233:2008
ytterligare internationella standarder och tekniska specifikationer:	IEC 60335-2-69:2016 in conjunction with IEC 60335-1:2010, COR1:2010, COR2:2011, AMD1:2013, COR1:2014, AMD2:2016
Befullmäktigad för sammanställning av tekniska handlingar:	ELECTROSTAR GmbH, Hans-Zinser-Straße 1-3, 73061 Ebersbach/Fils, Germany
06.12.2021	 Carsten Gresser Head of Quality Assurance

10 TEKNISKA DATA

ENERGETIC		
Modell	1430	1420
Spänning	220-240 V	220-240 V
Frekvens	50-60 Hz	50-60 Hz
Effekt	1400 W	1400 W
Effekt vid enhetens eluttag	2200 W	2200 W
Total effekt	3600 W	3600 W
Skyddsklass	I	I
Volymflöde	70 l/s	70 l/s
Undertryck	210 hpa	210 hpa
Kapslingsklass	IPX4	IPX4
Behållarstorlek	30 l	20 l
Vibration	< 2.5 m/s ²	< 2.5 m/s ²

Ljudtryck på ett avstånd av 1 m, EN 60704-1	76 +/- 2 dB(A)	76 +/- 2 dB(A)
Ljudeffekt	86 +/- 2 dB(A)	86 +/- 2 dB(A)
Vikt	12,0 kg	10,6 kg
Mått L x B x H	405 x 375 x 612 mm	405 x 375 x 492 mm

11 KUNDTJÄNST

Om du behöver teknisk support eller reservdelar, kontakta din återförsäljare eller kundtjänstavdelningen: www.starmix.de

12 RESERVDELAR

OBS: Använd endast originaltillbehör.

Artikelbeteckning		Beställningsnummer
Filterpatron FPP 3500, WS	PET, H13, 3500 cm ² , dammklass M	460727
Filterpatron FPP 5000 HEPA, WS	PET, HEPA H14, 5000 cm ² , dammklass H	460475
Tömningspåse FBV 30, WS (5 styck)	Fleecepåse 30 liter, dammklass M	460772
Tömningspåse FBVPE 30, WS (5 styck)	PE påse med fleeceinsats 30 liter, dammklass H	460482
Tömningspåse FBVPE 20, WS (5 styck)	PE påse med fleeceinsats 20 liter, dammklass H	460734

OBS

Gamla apparater innehåller värdefulla material vilka lämpar sig för återanvändning. Lägg inte dammsugaren i det vanliga hushållsavfallet, utan bortskafta den på lämpligt sätt, t. ex. på din kommunala miljöstation.



NORSK

⚠ FARE!

- ▶ Kvelningsfare
 - Emballasjemateriale, for eksempel folieposer, hører ikke hjemme i hendene på barn.
- ▶ Bruk aldri støvsugeren til å sitte eller stå på.
- ▶ Vær spesielt forsiktig ved støvsuging av trapper. Pass på at du står trygt.
- ▶ Ikke trekk, knekk eller klem tilkoblingsledningen og sugeslangen over skarpe kanter.
- ▶ Legg alltid tilkoblingsledningen og sugeslangen på en slik måte at ingen kan snuble over dem.
- ▶ Hvis skum eller væske renner ut, slå av støvsugeren umiddelbart.
- ▶ Hold alltid innsiden av lokket tørt.
- ▶ Ta **ikke** i bruk støvsugeren med tilbehør dersom:
 - Støvsugeren har synlige skader (sprekker/brudd)
 - Tilkoblingskabelen er defekt eller viser tegn på sprekker eller aldring,
 - Det er mistanke om en usynlig defekt (etter et fall).

⚠ FARE!

- ▶ Støvsugeren skal ikke være i drift i omgivelser hvor det foreligger eksplosjonsfare.
- ▶ Støvsugeren skal holdes borte fra brennbare gasser og stoffer.

⚠ FARE!

- ▶ Ingen brennbare eller eksplosive løsemidler, objekter dynket i løsemidler, eksplosivt støv, væsker som bensin, olje, alkohol, tynnere eller objekter som er varmere enn 60°C må støvsuges opp.
 - ▷ Ellers er det fare for eksplosjon og brann!

⚠ FARE!

- ▶ Reparasjoner må kun utføres av spesialister, for eksempel kundeservice. Bruk utelukkende originale reservedeler.
- ▶ Apparater som ikke er fagmessig reparert utgjør en fare for brukeren.

⚠ FARE!

- ▶ Bruk kontakten på støvsugeren bare til de formålene som er spesifisert i bruksanvisningen.
- ▶ Produsenten påtar seg intet ansvar for skader som skyldes feil bruk, ukorrekt bruk eller ukorrekt reparasjon.
- ▶ Bruk aldri skadede skjøteledninger.
- ▶ Hvis tilkoblingsledningen til støvsugeren blir skadet, må den erstattes med en spesiell tilkoblingsledning som er tilgjengelig fra produsenten eller dennes kundeservice.
- ▶ Spenning på typeskilte må være i overensstemmelse med nettspenningen.
- ▶ Slå av støvsugeren og trekk ut støpselet etter hver bruk og før hvert vedlikehold.
- ▶ Trekk kun på støpselet, aldri i tilkoblingsledningen.
- ▶ Sett aldri inn eller trekk aldri ut støpselet med våte hender.
- ▶ Strømforsyningen må være beskyttet av en sikring med passende strømstyrke.
- ▶ Åpne aldri støvsugeren utendørs under regn eller tordenvær.
- ▶ Oppbevar støvsugeren innendørs på et tørt og frostfritt sted.

⚠ ADVARSEL

- ▶ Støvsugere i støvklasse **L** er egnet til å suge opp tørt, ikke-brennbart, farlig støv med arbeidsplassgrenseverdier (AGW) $> 1 \text{ mg/m}^3$.
- ▶ Støvsugere i støvklasse Klasse **M** er egnet til å suge opp tørt, ikke-brennbart støv, ikke-brennbare væsker, trespon og farlig støv med $\text{AGWs} \geq 0,1 \text{ mg/m}^3$.
- ▶ Støvsugere i støvklasse Klasse **H** er egnet til å suge opp tørt, ikke-brennbart støv, kreftfremkallende og sykdomsfremkallende partikler samt ikke-brennbare væsker, trespon og helsefarlig støv med alle AGW.

⚠ ADVARSEL

- ▶ Denne maskinen skal ikke brukes av personer (inkludert barn) med reduserte fysiske, sensoriske eller mentale evner eller mangel på erfaring og kunnskap.
- ▶ Barn skal holdes under oppsyn for å sikre at de ikke leker med apparatet.
- ▶ Ikke rett munnstykket, slangen eller røret mot mennesker eller dyr.

⚠ ADVARSEL

- ▶ Bruk kun tilbehøret som følger med støvsugeren eller det som er spesifisert i brukerhåndboken. Bruk av annet tilbehør kan kompromittere sikkerheten.
- ▶ Rengjør og desinfiser støvsugeren umiddelbart etter bruk for å forhindre bakterieutvikling etter langvarig ikke-vellykket rengjøring, spesielt når den brukes i anlegg for næringsmiddelforedling.
- ▶ Bruk ikke damprengjøringsapparater eller høytrykksvaskere til rengjøring.
- ▶ Syre, aceton og løsemidler kan etse deler av støvsugeren.
- ▶ La ikke apparatet være uten tilsyn. Trekk ut støpselet ved lengre arbeidsavbrekk.
- ▶ Rengjør ikke filterkassetter med trykkluft.

Les bruksanvisningen nøye før du bruker støvsugeren. Den gir viktig informasjon om drift, sikkerhet, vedlikehold og stell. Oppbevar bruksanvisningen på et trygt sted og gi den videre til neste eier hvis du selger den.

Produsenten forbeholder seg retten til å gjøre endringer i design og utstyr.

Annet arbeid enn det som er beskrevet i denne bruksanvisningen skal ikke utføres.

Denne maskinen er beregnet for kommersiell bruk, for eksempel bruk på hoteller, skoler, sykehus, fabrikker, butikker, kontorer og utleievirksomhet.

Før bruk

- ▶ Vær oppmerksom på fullstendighet og transportskader ved utpakking.
- ▶ Før bruk skal brukerne gis informasjon, instruksjoner og opplæring om bruken av støvsugeren og stoffene den er beregnet å brukes på, inkludert sikker metode for avhending av det oppsugde materialet.

1 VIKTIGE SIKKERHETSANVISNINGER

- Advarsels- og informasjonsskilt på maskinen gir viktig informasjon for sikker bruk.

- I tillegg til informasjonen som finnes her, skal lovgivers generelle sikkerhetsforskrifter og ulykkesforebyggende forskrifter følges.

1.1 SYMBOLER SOM BRUKES PÅ MASKINEN

ADVARSEL

For maskiner i støvklasse H gjelder følgende: Enheten er egnet for støvsuging av tørt, ikke-brennbart støv, ikke-brennbare væsker, helsefarlig støv med alle AGW-verdier, kreftfremkallende støv og støv som inneholder bakterier.

Støvklasse H (IEC 60335-2-69). Følgende støv hører til denne klassen: Støv med alle AGW-verdier, alt kreftfremkallende støv og støv blandet med patogener. Støvsugere i støvklasse H blir testet i sin helhet og har et maksimalt permeabilitetsnivå på 0,005 %. Støvavhendingen må være støvfri.



Sikkerhetsetiketten på apparatet advarer: Dette apparatet inneholder helsefarlig støv. Tømme- og vedlikeholdsarbeid, inkludert fjerning av støvoppsamlingsinnretningen, må kun utføres av autorisert personell som har på seg egnet personlig verneutstyr. Apparatet kan først tas i bruk etter at hele filtersystemet er installert og kontrollert.

Støvklasse M-versjonen inneholder farlig støv. Tømming og vedlikehold, inkludert fjerning av støvposen, må kun utføres av en person som er kjent med apparatet og bruker egnet verneutstyr. Slå ikke på apparatet før hele filtersystemet er installert og funksjonen til volumstrømkontrollen er testet.

- Merknad: Med dette apparatet kan du ta opp alle typer støv opp til støvklasse M. Bruk av en støvoppsamlingspose er lovpålagt.

- Merk: Apparatet egner seg som industristøvsuger og som støvsuger for mobil bruk for å suge opp tørt, ikke-brennbart støv med AGW-verdier større enn eller lik 0,1 mg/m³.

- Ved støvsuging av fint støv, må det i tillegg brukes en fleecefilterpose eller støvpose.



Støvklasseversjonen L er egnet for følgende bruksområder:

- Et apparat i støvklasse L er egnet for støvsuging av tørt, ikke-brennbart støv, væsker, trespon og farlig støv med en eksponeringsgrenseverdi på > 1 mg/m³. Apparatet må være utstyrt med et egnet filter som tilsvarer fareklassen for støvet som skal støvsuges.

- Ta kun opp farlige stoffer i henhold til IEC/EN 60335-2-69 (klasse L) med tilsvarende støvsuger. Bruk til å suge opp andre farlige stoffer er forbudt.



1.2 FARENIVÅER

FARE

Indikerer en overhengende fare som vil resultere i alvorlig personskade eller død.

ADVARSEL

Indikerer en mulig farlig situasjon som kan resultere i alvorlig personskade eller død.

FORSIKTIG

Indikerer en mulig farlig situasjon som kan føre til lette personskader.

1.3 SIKKERHETSANVISNINGER

FARE

-Når avtrekksluften føres tilbake til rommet, må det sikres tilstrekkelig ventilasjonsrate L i rommet. For å overholde de påkrevde grenseverdiene må den resirkulerte volumstrømmen ikke overstige 50 % av uteluftens volumstrøm (romvolum VR x ventilasjonsrate LW). Uten spesielt ventilasjonsanlegg gjelder følgende: $LW=1h^{-1}$.

- Maskinen må kun brukes av personer som er opplært i bruk av maskinen og i håndtering av materialene som maskinen er beregnet til å brukes til, inkludert opplæring i sikker avhending av materialet som suges opp.

- Denne enheten kan inneholde helsefarlig støv. Reparasjons- og vedlikeholdsarbeid, inkludert avhending av støvoppsamlingsbeholderen, må kun utføres av fagfolk som bruker egnet verneutstyr.

- Ikke bruk apparatet uten et komplett filtersystem.

- Følg sikkerhetsforskriftene som gjelder for materialer som skal støvsuges.

1.4 Strømkabel

FARE

- Spenningen som er spesifisert på typeskiltet må samsvare med spenningen til strømkilden.

- Bruk den strømledningen som er spesifisert av produsenten; Dette gjelder også hvis du bytter ut kablene.

- Kontroller strømkabelen med støpsel for skader før hver bruk. Hvis strømkabelen er skadet, må den skiftes ut umiddelbart av autorisert kundeservice/elektriker for å unngå mulige farer.

- Apparatet må kun kobles til en strømforsyning som er installert av en kvalifisert elektriker i henhold til IEC 60364.

- Ta aldri tak i støvsugeren med våte hender.

- Pass på at strømledningen eller skjøteledningene ikke blir skadet av å bli kjørt over, klemt, trukket eller lignende. Beskytt kabelen mot varme, olje og skarpe kanter.

- Strømkabelen må kontrolleres regelmessig for skader som sprekker eller aldring. Hvis det oppdages skade, må kabelen skiftes ut før videre bruk.

- Hvis koblinger av strøm- eller skjøtekabel skiftes ut, må sprutbeskyttelse og mekanisk tetthet garanteres.

- Ikke rengjør enheten med en vannslange eller en høytrykksspyler (Risiko for kortslutning eller andre skader).

1.5 BRUK

FARE

- Alle deleNE, spesielt strømkabelen og skjøteledningen, må kontrolleres for riktig tilstand og driftssikkerhet før bruk. I motsatt fall må støpselet trekkes ut umiddelbart. Apparatet må ikke tas i bruk.

- Ikke støvsug brennende eller glødende gjenstander.

- Mennesker og dyr må ikke støvsuges med dette apparatet.

- Apparatet skal ikke brukes utendørs i frost.

- Apparatet må ikke brukes i eksplosjonsbeskyttede områder.

- Visse materialer kan danne eksplosive damper eller blandinger hvis de virvles opp av sugeluften!

- FORSIKTIG Denne maskinen må kun lagres innendørs.

- Støvsug aldri følgende materialer:

o Eksplosive eller brennbare gasser, væsker og støvpartikler (reaktive støvpartikler)

o Reaktivt metallstøv (som aluminium, magnesium, sink) i forbindelse med sterkt alkaliske eller sure rengjøringsmidler

o Ufortynnede sterke syrer og alkalier

o Organiske løsemidler (som bensin, malingtynner, aceton, fyringsolje).

Ellers kan disse stoffene gjøre at materialene i apparatet korroderer.

1.6 DRIFT

FARE

- Operatøren må bruke enheten riktig. Operatøren må ta hensyn til lokale forhold og ta hensyn til tredjeparter, spesielt barn, når man arbeider med apparatet.
- Forlat aldri apparatet uten tilsyn så lenge det er i drift og strømledningen ikke er trukket ut.
- Bruk alltid egnede hansker når du arbeider med apparatet.
- Apparatet skal kun brukes av personer som har fått opplæring i hvordan apparatet skal brukes eller som kan demonstrere at de har nødvendige kvalifikasjoner og fagkunnskap til å håndtere apparatet eller som uttrykkelig har fått i oppdrag å håndtere apparatet.
- Dette apparatet er ikke beregnet til å benyttes av personer (inkludert barn) som har begrensede fysiske, sensoriske eller mentale ferdigheter, eller som mangler erfaring og/eller kunnskap, med mindre de holdes under oppsyn av en person som er ansvarlig for deres sikkerhet, eller mottar retningslinjer fra denne personen om hvordan apparatet skal benyttes.
- Barn skal holdes under oppsyn for å hindre at de leker med apparatet.

ADVARSEL

- Støvsug kun helsefarlig støv med egnede støvsugere i støvklasse M og H.
- Pass på at strømkabelen ikke kommer i kontakt med roterende børster.
- Operatørene skal være tilstrekkelig opplært i bruken av denne maskinen.
- Før bruken må operatørene få informasjon, anvisninger og opplæring i bruken av maskinen og stoffene som den er ment å skulle brukes på, inkludert sikker metode for fjerning og avhending av det innsamlede materialet.

1.7 TRANSPORT

ADVARSEL

- Motoren må være stoppet og enheten forsvarlig sikret under transport.

FORSIKTIG

- Vær oppmerksom på vekten av apparatet under transport, for å unngå ulykker eller personskader (se tekn. Data).

1.8 VEDLIKEHOLD

FARE

- Slå av enheten og trekk ut støpselet før du rengjør enheten eller utfører vedlikeholdsarbeid.
- Støvfjerningsmaskiner er verneinnretninger for å forhindre eller eliminere farer som er spesifisert i forskriftene til BGV A1 (kun Tyskland).
- For å utføre vedlikeholdsarbeid må brukeren demontere, rengjøre og vedlikeholde apparatet så langt dette er mulig uten å sette vedlikeholdspersonalet og andre personer i fare. Passende forholdsregler inkluderer dekontaminering før demontering av apparatet. Man må sørge for lokal filtrert tvungen ventilasjon på stedet for demontering av apparatet, rengjøring av vedlikeholdsområdet og tilstrekkelig beskyttelse av personell.
- Utsiden av apparatet må rengjøres grundig og alle skadelige stoffer fjernes. Alternativt kan en forsegling påføres før du fjerner apparatet fra det farlige området. Alle delene på apparatet skal betraktes som kontaminert når det fjernes fra det farlige området. Du må iverksette passende tiltak for å hindre at støvet sprer seg.
- Innenfor rammen av vedlikeholds- og reparasjonsarbeid skal alle forurensete gjenstander, som ikke kan rengjøres tilfredsstillende, deponeres. Slike gjenstander skal avhendes i ugjennomtrengelige poser i henhold til gjeldende forskrifter for avhending av denne typen avfall.
- Ved transport eller service på apparatet må sugeåpningen stenges med pluggen.
- Vedlikeholdsarbeid skal kun utføres av autoriserte kundeservicesentre eller spesialister som er kjent med gjeldende sikkerhetsforskrifter.
- Følg de lokale sikkerhetsforskriftene for mobile, kommersielt benyttede apparater.
- Fare på grunn av helsefarlig støv. Bruk alltid avfallsklær og åndedrettsvern i klasse P2 eller høyere ved vedlikeholdsarbeid (f.eks. filterbytte).
- For maskiner i klasse H- og M skal utsiden av maskinen dekontamineres ved hjelp av støvsugingsmetoder og tørkes av eller behandles med tetningsmidler før den fjernes fra et farlig område. Alle maskindelene skal betraktes som forurenset når de fjernes fra det farlige området, og passende tiltak skal iverksettes for å hindre spredning av støv.

- Du kan teste filtreringskapasiteten til apparatet ved å bruke testmetoden spesifisert i EN 60 335-2-69 22.AA.201.2. Denne kontrollen må utføres minst en gang i året eller oftere hvis det kreves av nasjonale forskrifter. Hvis testen er negativ, må den gjentas med et nytt kassetfilter.

Forsiktig

Fare for skade! Bruk ikke rengjøringsmidler som inneholder silikon til rengjøring.

- Ingen ekstern hjelp er nødvendig for å utføre det grunnleggende vedlikeholds- og rengjøringsarbeidet.
- Overflaten på apparatet og innsiden av beholderen skal rengjøres regelmessig med en fuktig klut.

1.9 SIKKERHETSINNRETNINGER

FORSIKTIG

- Sikkerhetsinnretningene tjener til å beskytte brukeren og må ikke endres eller omgås.

ADVARSEL

- Sikkerhetsinnretningene for å unngå fare må regelmessig vedlikeholdes og pleies. Det betyr at produsentens personale eller personer som er opplært av produsenten skal kontrollere funksjonaliteten til apparatene minst en gang i året, dvs. for lekkasjer, filterskader, funksjon av styringselementene osv.

Varsellampe og varsellyd

- Varsellampen og/eller varsellyden aktiveres når lufthastigheten i slangen faller under 20 m/s for versjonene i støvklasse M og H.

1.10 Tester og godkjenninger

De elektriske testene skal utføres i henhold til bestemmelsene i sikkerhetsforskriften EN 62638. Disse kontrollene må utføres med jevne mellomrom og etter reparasjoner eller modifikasjoner. Støvsugeren er godkjent i henhold til IEC/EN 60335-2-69.

2 OVERSIKT

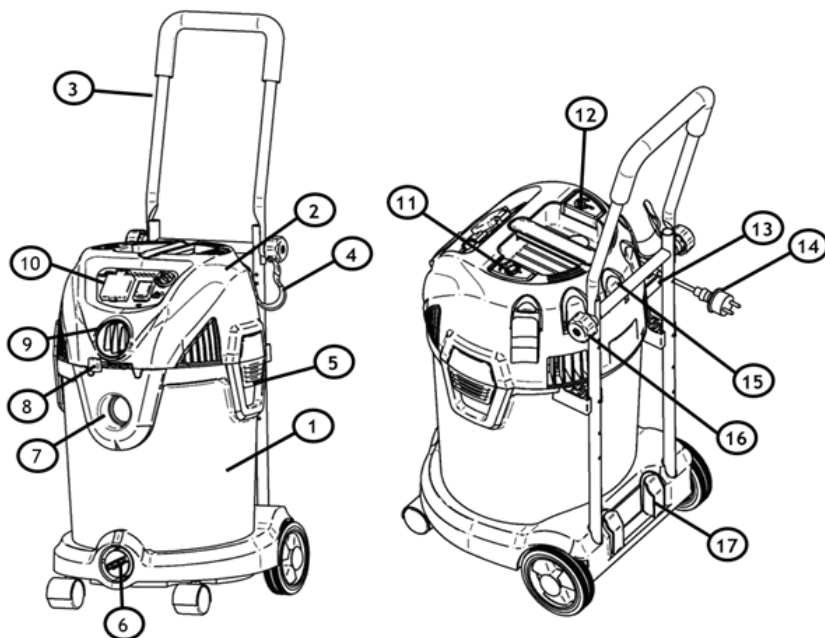

1. Beholder	11. Filterrennøringsknapp (valgfritt)
2. Hode	12. Kabelopptrekkknapp (valgfritt)
3. Kjørehåndtak (valgfritt)	13. Opptakskrok
4. Slange- og kabeloppbevaringskrok (valgfritt)	14. Støpsel
5. Låseklemme	15. Munnstykkeholder
6. Avløpsåpning	16. Festeskruer
7. Innsugningsåpning	17. Rørholdere
8. Utblåsningskontroll (kun på maskiner i støvklasse L)	
9. Justering av utblåsningsåpning eller slangestørrelse	Noen av disse tilbehørsdelene er pakket inne i tanken. Kontakt vår kundeservice om deler skulle mangle.
10. Kontrollpanel	
21. Fugemunnstykke	
22. Polstermunnstykke	
23. Sugebørste	
24. Gulvmunnstykke (tørrstøvsuging)	
25. Sugelepper (våtstøvsuging)	
26. Filterpose	
27. Verktøyhylse (valgfritt)	
28. Sugelang	

3 INSTRUKSJONER FØR FØRSTE GANGS BRUK

Les nøye kapittel 1 - VIKTIGE SIKKERHETSINSTRUKSJONER i denne håndboken før du setter opp og bruker støvsugeren.

3.1 TILBEHØR

Dysene og tilbehøret til maskinen oppbevares i beholderen under transport. For å åpne beholderen, åpne klemmene og fjern hodet. Ta ut delene og sett hodet på igjen. Fest hodet med klemmene.

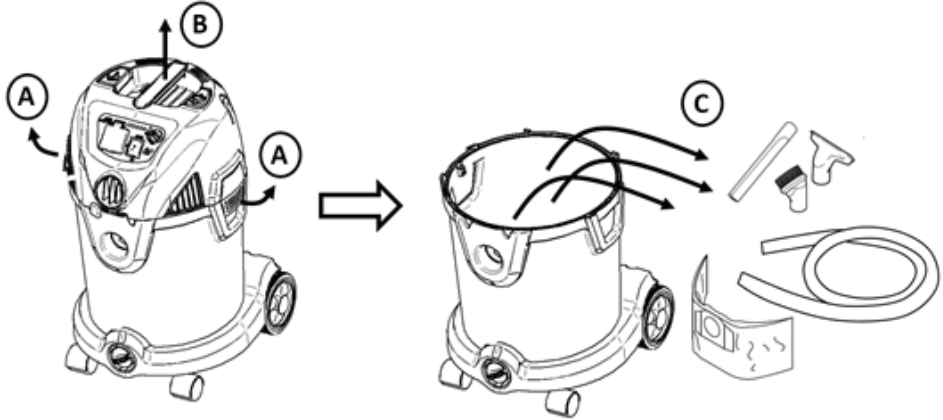

Se kapittel 6. Oppbevaringssted for tilbehøret på apparatet.

Fig. 3

3.2 MONTERING AV SLANGE OG KABELHOLDER

Sett de to slange-/kabelholderne inn i de tilsvarende uttakene på hodet.

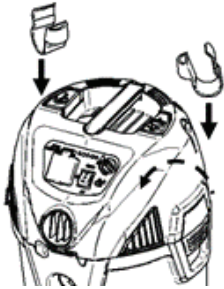

Fig. 4

3.3 KLARGJØRING AV KJØREHÅNDTAK (VALGFRITT)

Håndtaket kan foldes sammen under transport. For å feste det i oppreist stilling, sett opp den øvre delen av håndtaket (A) og fest den med de 2 skruene (B). Pass på at du strammer begge sidene like mye.

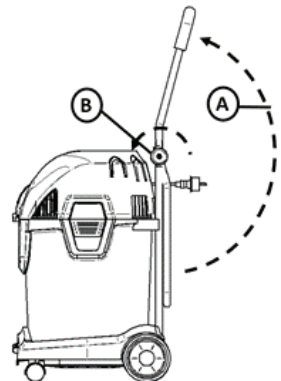

Fig. 5

4 BRUK AV STØVSUGEREN

4.1 ARBEIDE MED STØVPOSER

Når du suger opp tørt støv, kan en valgfri støvpose brukes til å samle opp støvet og forenkle avhending. Ta av hodet for å sette inn støvposen (se også figur 3). Sett inn støvposen som i figur 6A. Sett hodet på igjen og fest det med klemmene.

Støvkasse M krever støvfri tømning, så det må brukes støvpose eller lignende.

Maskiner i støvkasse H krever støvfri tømning. Benytt de spesielle

Sikkerhetsstøvposene som vist i figuren 6B. Sett Plastdelen av støvposen på tilkoblingen i tanken.

Pass på at den er ordentlig festet.

Sett plastposen over

kanten av beholderen. Pass på at

hullet til utjevning av trykket

befinner seg på innsiden av tanken.

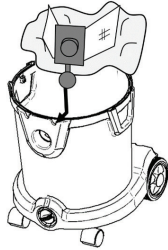

Fig. 6B

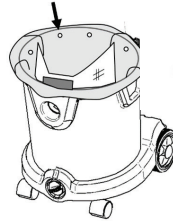

Fig. 6A

4.2 TØRR- ELLER VÅTSUGING AV GULV

Bruk munnstykket for tørt gulv (A) med børstekransen til å sugе opp tørt støv og smuss.

Bytt ut børstekransen ved hjelp av en struttrekker og sett på gummiviskerne til å sugе opp vått smuss.

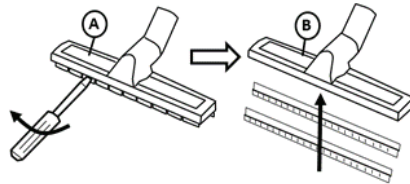

Fig. 7

4.3 STØVSUGNING - PÅSETTING OG FJERNING AV SLAGEN

Sett slangen (A) inn i sugeinntaket (B) for å støvsuge.

Vri og trekk slangen ut i en bevegelse for å fjerne slangen (C).

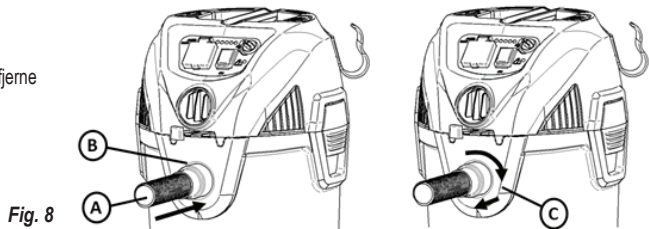

Fig. 8

4.4 UTBLÅSING (KUN STØVKLASSE L) – PÅSETTING OG FJERNING AV SLAGEN

Maskinen kan også brukes til utblåsning.

Sett slangen inn i utblåsningsporten (A) på samme måte som i sugeporten for å bruke utblåsningsfunksjonen. Se over. Utblåsing kan styres med spaken (B).

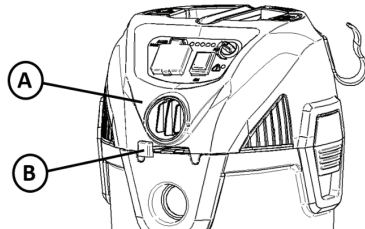

Fig. 9

4.5 SLÅ PÅ APPARATET

Støvsugeren slås av og på ved å trykke på Start-/Stopp-knappen (A). Maskinen kan valgfritt utstyres med lysdioder med effektkontroll (C). Ved å skru på knappen kan sugeeffekten til maskinen kontrolleres. Sugeseffekten vises også gjennom lysdiodene. Når den er utstyrt med lysdiode, lyser den første Lysdioden fra venstre når maskinen er tilkoblet.

Se neste kapittel for bruk av den valgfrie stikkkontakten (B).

Maskinen kan valgfritt utstyres med et display (D). Dette displayet lyser når undertrykket er høyt. Dette kan skyldes at filteret er tett og må rengjøres (se senere kapittel) eller posen/holderen er full og må skiftes/tømmes.

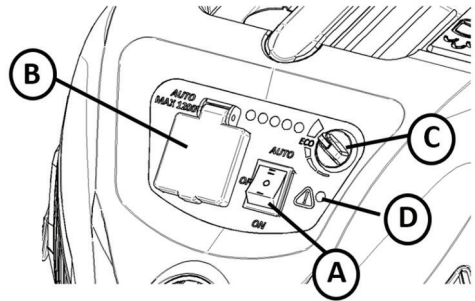

Fig. 10

4.6 STØVSUGER MED STIKKONTAKT OG AUTOMATISK START-STOPP (VALGFRITT)

Maskinen kan valgfritt utstyres med en stikkontakt som kan brukes til tilkobling av et elektroverktøy. Koble elektroverktøyet til stikkontakten (A). Fjern håndrøret og fest den koniske adapteren (B). Sett den koniske adapteren inn i elektroverktøyet (C). Sett støvsugeren i AUTO-modus med bryteren (D). Støvsugeren starter så når elektroverktøyet slås på og stopper med en forsinkelse (for å tømme slangen) når elektroverktøyet slås av.

!ADVARSEL – Bruk stikkontakten på maskinen kun til de formålene som er spesifisert i instruksjonene.

!ADVARSEL – Må ikke brukes uten filterkurv og flottør, ettersom disse forhindrer at væske trenger inn i motoren og skader motoren. Sug ikke opp fuktighet uten at flottørfilteret er installert.

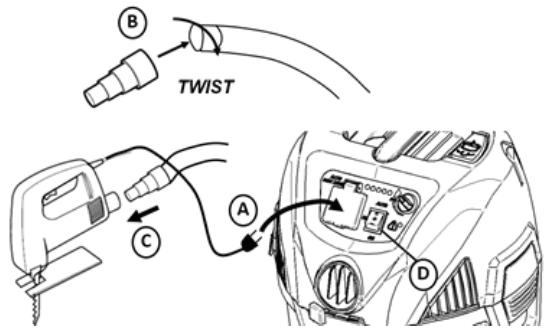

Fig. 11

MERKNAD: NÅR STØVSUGEREN UTILSIKTET VELTER, KAN DEN MISTE SUGEKRAFTEN SIN. SETT I SÅ FALL STØVSUGEREN I OPPREIST POSISJON OG SLÅ AV BRYTEREN. DA VENDER FLOTTØREN TILBAKE TIL SIN VANLIGE POSISJON OG DU KAN FORTSETTE DRIFTEN.

!ADVARSEL – Les sikkerhetsadvarslene og instruksjonene angående typene våte materialer som ikke kan støvsuges med dette produktet.
!FARE – Dette apparatet inneholder deler som brytere, motorer eller lignende, som er utsatt for lysbuer eller gnister som kan forårsake en eksplosjon. Ikke støvsug brannfarlige, brennbare eller varme materialer. Må ikke brukes i nærheten av eksplosive væsker eller røyk, siden elektrisk utstyr lager lysbuer eller gnister som kan forårsake brann eller en eksplosjon.

Denne støvsugeren har innebygd termisk overbelastningsbeskyttelse for å beskytte motoren mot høye temperaturer. Den kan slå ut ved intensiv bruk. Hvis støvsugeren slår seg av på grunn av overoppheting under drift, slå av bryteren og la motoren avkjøles i 10 minutter. Slå bryteren på igjen og ta opp igjen driften.

4.7 TØMMING AV VÆSKEN I BEHOLDEREN

Skru av og fjern avløpsskruen (A) for å tømme beholderen.

Fig. 12

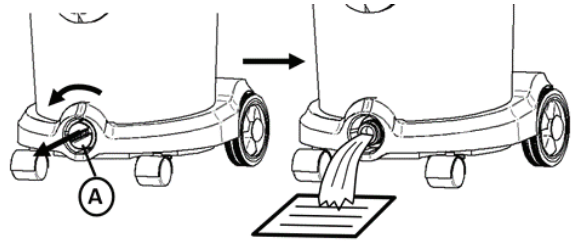

4.8 TØMMING AV BEHOLDEREN FOR STØV/GRUS (PÅ MASKINER I STØVKLASSE L)

Ta av hodet for å tømme beholderen for støv /avfallsbeholderen (se kapittel 3.1) Hvis du bruker en støvsugerpose, fjern posen og sett inn en ny.

Maskiner med 20l og 30l plastbeholder kan valgfritt utstyres med et håndtak (A) som kan brukes ved avhending av støv/smuss.

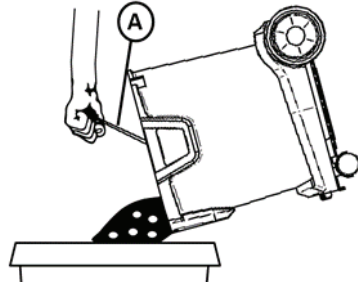

Fig. 13

4.9 BYTTE AV SIKKERHETSSTØVPOSE FOR MASKINER I STØVKLASSE H

FARE

Det oppsamlede støvet skal transporteres i støvtette beholdere. Etterfylling/gjenbruk er ikke tillatt. Støvholdig avfall skal deponeres i henhold til forskrifter for avhending av avfall

Støvopsamlingsbeholderen må kun avhendes av personer som har fått opplæring i avhending av avfall.

Løsne plastflensen fra sugeporten på beholderen. Lukk åpningen på sikkerhetsstøvposen med lokket som vist i fig. 14. Pakk plastposen rundt filterposen og fest med glidelåsen festet til posen.

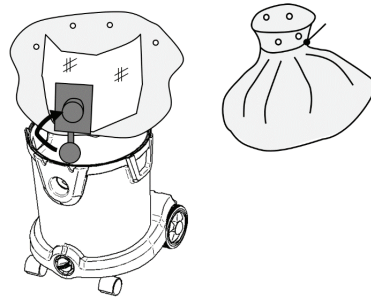
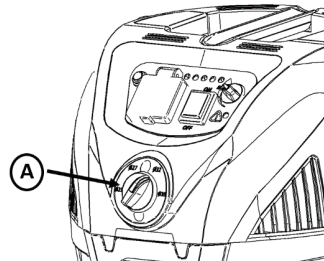

Fig. 14

4.10 JUSTERING AV SLANGEDIAMETER (VALGFRITT)

På støvsugere i klasse M og H må slangediameteren justeres med velgerbryteren på maskinen. Dette kan gjøres med bryteren (A) på fig. 15.

Fig. 15



4.11 FILTERBYTTE PÅ MASKINER I STØVKLASSE H

ADVARSEL

Det oppsamlede støvet skal transporteres i støvtette beholdere. Etterfylling er ikke tillatt. Støvholdig avfall skal avhendes i henhold til forskrifter for avhending av avfall

Bruk ikke hovedfilterinnsatsen på nytt når den er fjernet fra enheten.

Fjern først filterskiven med en skrutrekker som vist i fig. 16 og skru den deretter av. Ta ut kassetfilteret. Legg dette umiddelbart i en ferdig pose og forsegl den. Avhend det brukte kassetfilteret i en støvtett pose i henhold til lovbestemmelsene.

Sett inn det nye kassetfilteret. Når du setter det inn, sørg for at kassetfilteret ligger an mot alle sidene. Sett inn filterskivene og fest med skruen.

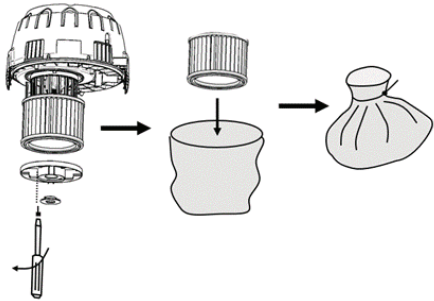

Fig. 16

5 FILTERRENGJØRING

Maskinen kan valgfritt utstyres med et halvautomatisk eller helautomatisk filterrengjøringsystem

5.1 MANUELL FILTERRENGJØRING (KUN FOR STØVKLASSE I OG M)

Ved støvsuging av fint støv tettes filteret over tid og sugeeffekten reduseres. Filteret må derfor rengjøres for å gjenopprette sugekraften. Hvis maskinen ikke er utstyrt med et halv- eller helautomatisk filterrengjøringsystem (se neste kapittel), kan filteret rengjøres manuelt på følgende måte. Skru løs sikringen (A) og fjern den med filterskiven (B). Ta ut filteret (C). Rengjør filteret under kaldt vann (D). La det tørke (E) til det er helt tørt. Sett inn filteret i omvendt rekkefølge (F). Fest filterskiven (G) og skru på sikringen (H) igjen.

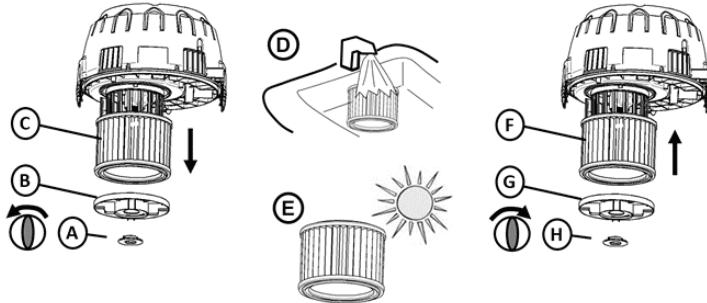

Fig. 17

5.2 HALVAUTOMATISK FILTERRENGJØRING (VALGFRITT)

Hvis maskinen er utstyrt med det halvautomatiske filterrengjøringssystemet, kan filteret rengjøres ved å stenge inntaket for håndrøret (A). Slå imidlertid maskinen først over på maksimal effekt hvis den er utstyrt med en effektregulator (se figur 10). Steng innløpet for hånd eller bruk

Åpningen i maskinen (B). Etter å ha stengt innløpet, vent 2-3 sekunder til maksimalt undertrykk har bygd seg opp.

Trykk på filterrengjøringsknappen (C) 5 ganger raskt etter hverandre. Dette renser filteret og gjenoppretter sugekraften.

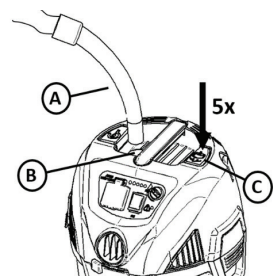

Fig. 18

5.3 HELAUTOMATISK FILTERRENGJØRING (VALGFRITT)

Det helautomatiske filterrengjøringsystemet rengjør filteret automatisk hvert 15. sekund. Filterrengjøringen varer mindre enn et sekund og sugekraften avbrytes bare litt under filterrengjøringen. Et lite «popp» kan høres. Det automatiske filterrengjøringsystemet fungerer best når undertrykket i apparatet er høyt. Skulle filteret av en eller annen grunn være tilstoppet og sugekraften være lav, slå maskinen på maksimal effekt (hvis den er konfigurert med effekregulator), steng innløpet til maskinen og vent til du hører et lite "popp". Filteret blir da rengjort og sugekraften gjenopprettet.

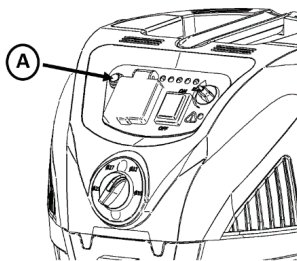

Fig. 19

Den automatiske filterrengjøringen kan slås på og av med bryteren (A) på kontrollpanelet i fig. 19. Når bryteren lyser er den automatiske filterrengjøringen aktiv.

6 ETTER BRUK, LAGRING

Lagre støvsugeren på et tørt, frostsikkert rom.

Rørene kan enten lagres enkeltvis (A) bak på maskinen, for eksempel når maskinen transporteres fra et sted til et annet, eller sammen (B) via parkeringskroken mellom hver gang.

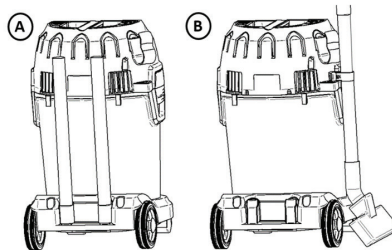

Fig. 20

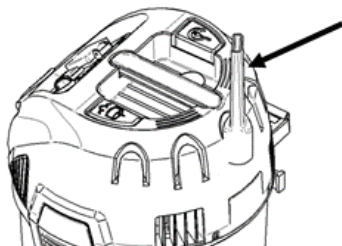

Fig. 21

Munnstykkene kan oppbevares i tilbehørholderne på hodet.

På maskiner uten kabelopp trekker kan kabelen (A) henges i kroken, se fig. 22. Disse krokene kan også brukes til oppbevaring av slangen (B) ved å vikle den rundt maskinen.

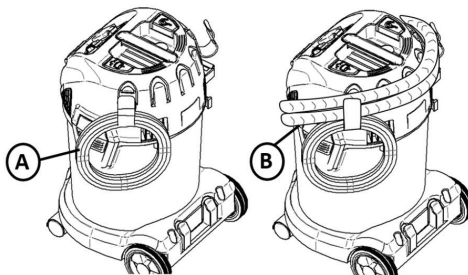

Fig. 22

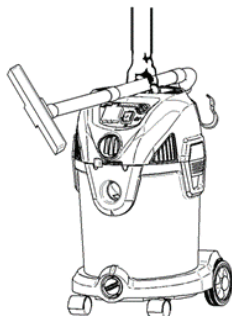

Fig. 23

Til transport fra et sted til et annet kan rørene settes på håndtaket som vist på figuren.

ADVARSEL! Når den ikke er i bruk: Trekk strømkabelen ut av stikkontakten.

7 FEILSØKING

Reparasjon eller vedlikehold av elektriske komponenter, som f.eks kabel eller motor, skal kun utføres av et autorisert servicesenter.

Støvsugeren starter ikke:	-Sjekk at støpselet er riktig satt inn i stikkkontakten og at det er strøm til stikkkontakten. -En sikringsbryter kan ha blitt utløst. Kontroller sikringskapet. - Ledningen eller støpselet kan være skadet. Henvend deg til kundetjenesten for å finne nærmeste autoriserte servicesenter
Motoren fungerer ikke i automatisk drift	-Elektroverktøyet er defekt eller ikke riktig tilkoblet. Sjekk om elektroverktøyet fungerer eller om støpselet er satt inn riktig. -Elektroverktøyets nominelle effekt er for lav. Pass på at minimumeffekten $P > 100W$.
Motoren stopper:	-En termisk overbelastningsbeskyttelse slår av motoren hvis motortemperaturen er for høy. Slå i så fall av apparatet. Vent 5-10 minutter til motoren er avkjølt. Slå bryteren på og ta opp igjen driften.
Sugekraften er redusert:	-Tanken kan være full og må tømmes. Se kapittel 4.8 -Rørene, slangene og munnstykkene kan være tette og må rengjøres.. -Det kan være at en av delene ovenfor er skadet og må skiftes ut. -Filteret kan være tett. Bruk filterrengjøringsssystemet (se kapittel 5) for å rengjøre filteret. -Bytt filteret eller forviss deg om for at filteret er riktig installert. -Slangekoblingen er løs og må strammes.
Elektrostatisk utladning:	-Hvis omgivelsene er for tørre, tilsett fuktighet til luften. Hvis mulig, bruk en luftfukter. -Bruk en ledende slange hvis enheten er antistatisk forberedt. -Hvis den relative luftfuktigheten er lav, vær oppmerksom, slik at dette ikke påvirker bruken av støvsugeren.
Varsellys og summer lyser (M-klasse og H-klasse), overvåking av volumstrømmen	-Sjekk at slangestørrelsen er innstilt til riktig størrelse for slangen som brukes. -Se «Sugekraften er redusert» -Sjekk at effektkontrollen ikke er satt for lavt for bruksområdet.

8 GARANTI

Garantien omfatter:

For denne støvsugeren gis en garanti på 2 år. Denne garantien omfatter deler og arbeid og dekker produksjons- og materialfeil som kan oppstå ved normal bruk. Denne garantien gjelder ikke for normal slitasje.

Service under denne garantien vil bare ytes hvis det legges fram dokumentasjon på at defekten har oppstått innenfor garantiperioden og at støvsugeren har blitt kjøpt som et nytt produkt. En kvittering med dato og produkttype gjelder som dokumentasjon.

Ta kontakt med fagforhandleren ved garanti/repasasjon.

Garantien gjelder ikke for:

- Normal slitasje på tilbehør, filtre og motorer.
- Defekter eller skader som oppstår som en direkte eller indirekte følge av feil bruk - som f.eks B. støvsuging av rusk eller teppeodorantpulver (les sikkerhetsinformasjon og instruksjoner)
- Misbruk på grunn av manglende overholdelse av instruksjonene i brukerhåndboken.
- Feil eller dårlig konfigurasjon, dvs. feil installasjon eller tilkobling, brannskade, brann, lynnedslag eller unormale spenningsvingninger eller andre elektriske forstyrrelser. Elektriske feil inkluderer en defekt vernebryter eller defekte elektriske installasjoner i forsyningsnettet.

Garantien gjelder ikke:

- Hvis en funksjonsfeil er forårsaket av bruk av uoriginale filtre, reservedeler eller tilbehør.
- Hvis modellen, varen eller et identitets-/serienummer er fjernet fra støvsugeren.
- Hvis støvsugeren er reparert av en uautorisert forhandler.

! ADVARSEL - Skulle en eller annen del av motorhuset løse eller gå i stykker, stopp driften umiddelbart for å unngå skade. Reparasjoner skal gjøres før bruken gjenopptas.

Merk: Kontakt fagforhandleren eller vår kundeservice for teknisk støtte.

9 EU-SAMSVARERKLÆRING

Herved erklærer vi at maskinen som er beskrevet nedenfor med hensyn til sin konsipering og byggestil, såvel som den utførelsen som vi har satt i distribusjon, er i samsvar med relevante sikkerhets- og helsekrav i de aktuelle EU-direktivene. Dersom det foretas endringer på maskinen som ikke er avklart med oss, mister denne erklæringen sin gyldighet.	
Produkt:	Kommerseill støvsuger for våt- og tørrsuging
Type:	Energetisk:
Utformingen av apparatene samsvarer med følgende relevante forskrifter:	EUs maskindirektiv 2006/42/EF EU-direktiv EMC 2014/30/EU ROHS 2011/65/EU
anvendte harmoniserte standarder:	EN 60335-1:2012+A11:2014+AC:2014+A13:2017, EN 60335-2-69:2016, EN 55014-1:2006+A1+A2, EN 55014-2:1997+A1+A2, EN 61000-3-2:2006+A1+A2, EN 61000-3-3:2008 EN62233:2008
flere internasjonale standarder og tekniske spesifikasjoner:	IEC 60335-2-69:2016 i forbindelse med IEC 60335-1:2010, COR1:2010, COR2:2011, AMD1:2013, COR1:2014, AMD2:2016
Befullmektigede for utarbeidelsen av de tekniske dokumentene:	ELECTROSTAR GmbH, Hans-Zinser-Straße 1-3, 73061 Ebersbach/Fils, Germany
06.12.2021	 Carsten Gresser Head of Quality Assurance

10 TEKNISKE DATA

ENERGETISK:		
Modell:	1430	1420
Spenning	220-240 V	220-240 V
Frekvens	50-60 Hz	50-60 Hz
Effekt	1400 W	1400 W
Effekt på apparatkontakten	2200 W	2200 W
Total effekt	3600 W	3600 W
Beskyttelsesklasse	I	I
Volumstrøm	70 l/s	70 l/s
Undertrykk	210 hpa	210 hpa
IP-klasse	IPX4	IPX4
Beholderstørrelse	30 l	20 l
Vibrasjon	< 2.5 m/s ²	< 2.5 m/s ²

Lydtrykk på 1 m avstand, EN 60704-1	76 +/- 2 dB(A)	76 +/- 2 dB(A)
Lydeffekt	86 +/- 2 dB(A)	86 +/- 2 dB(A)
Vekt:	12,0 kg	10,6 kg
Mål (L x B x H)	405 x 375 x 612 mm	405 x 375 x 492 mm

11 KUNDESERVICE

Kontakt fagforhandleren eller vår kundeservice: www.starmix.de hvis du trenger teknisk støtte eller reservedeler.

12 RESERVEDELER

FORSIKTIG: Bruk utelukkende originalt tilbehør.

Produktbetegnelse		Bestillingsnummer
Filterkassett FPP 3500, WS	PET, H13, 3500 cm ² , støvklasse M	460727
Filterkassett FPP 5000 HEPA, WS	PET, HEPA H14, 5000 cm ² , støvklasse H	460475
Tømmepose FBV 30, WS (5 stk.)	Fleecepose 30 l, støvklasse M	460772
Tømmepose FBVPE 30, WS (5 stk.)	PE-pose med fleeceinnlegg 30 l, støvklasse H	460482
Tømmepose FBVPE 20, WS (5 stk.)	PE-pose med fleeceinnlegg 20 l, støvklasse H	460734

MERK

Brukte apparater inneholder verdifulle materialer som er egnet til gjenvinning. Sugeren skal ikke kastes som husholdningsavfall, men skal avfallshåndteres på faglig korrekt måte gjennom egne oppsamlingssystemer, f. eks. kommunens innsamlingssted.



Suomi

⚠ VAARA!

- ▶ Tukehtumisvaara
 - Pakkausmateriaalit, kuten muovipussit, eivät kuulu lasten käsiteltäviksi.
- ▶ Älä koskaan kiipeä tai istu imurin päälle.
- ▶ Portaita imuroidessa on oltava erityisen varovainen. Varmista, että seisot turvallisesti.
- ▶ Älä vedä, taivuta tai jätä puristuksiin liitäntäjohtoa ja imuletkua terävissä reunoissa.
- ▶ Aseta liitäntäjohto ja imuletku aina niin, ettei kukaan voi kompastua niihin.
- ▶ Jos vaahtoa tai nestettä vuotaa ulos, sammuta imuri välittömästi.
- ▶ Pidä kannen sisäpuoli aina kuivana.
- ▶ **Älä** käytä imuria ja sen lisävarusteita, jos:
 - imurissa on näkyviä vaurioita (halkeamia/murtumia),
 - liitäntäjohto on viallinen tai siinä on halkeamia tai vanhenemisen merkkejä,
 - on syytä epäillä näkymätöntä vauriota (laitteen putoamisen vuoksi).

⚠ VAARA!

- ▶ Imuria ei saa käyttää tiloissa, joissa on räjähdysvaara.
- ▶ Pidä imuri pois syttyvien kaasujen ja aineiden lähetyviltä.

⚠ VAARA!

- ▶ Syttyviä tai räjähtäviä liuottimia, liuottimiin kasteltuja esineitä, räjähtäviä pölyjä, nesteitä, kuten bensiiniä, öljyä, alkoholia, ohenteita tai yli 60 °C kuumempia esineitä ei saa imuroida.
 - ▷ Muutoin on olemassa räjähdys- ja tulipalovaara!

⚠ VAARA!

- ▶ Korjaukset saa suorittaa vain asiantunteva korjaaja, esim. asiakaspalvelu. Käytä vain alkuperäisiä varaosia.
- ▶ Laitteet, joita ei ole korjattu asianmukaisesti, aiheuttavat vaaran käyttäjälle.

⚠ VAARA!

- ▶ Käytä imurin pistorasiaa vain käyttöohjeessa mainittuihin tarkoituksiin.
- ▶ Valmistaja ei ota vastuuta vahingoista, jotka aiheutuvat laitteen väärinkäytöstä tai epäammattimaisista korjauksista.
- ▶ Älä käytä vaurioituneita jatkojohtoja.
- ▶ Jos imurin liitäntäjohto on vaurioitunut, se on vaihdettava erityiseen liitäntäjohtoon, joka on saatavilla valmistajalta tai sen asiakaspalvelusta.
- ▶ Arvokilvessä olevan jännitteen on vastattava verkkojännitettä.
- ▶ Sammuta imuri ja irrota pistoke pistorasiasta jokaisen käytön jälkeen ja ennen huoltotoimenpiteitä.
- ▶ Vedä vain pistokkeesta, älä koskaan liitäntäjohtodosta.
- ▶ Älä koskaan kytke tai irrota pistoketta märin käsin.
- ▶ Virransyöttö on suojattava sulakkeella, jossa on asianmukainen sähkövirta.
- ▶ Älä koskaan avaa imuria ulkona sateen tai ukkosmyrskyn aikana.
- ▶ Säilytä imuri sisätiloissa kuivassa ja pakkasuojatussa paikassa.

⚠ VAROITUS!

- ▶ Pölyluokan **L** imurit soveltuvat kuivan, palamattoman, terveydelle vaarallisen pölyn imurointiin työperäisen altistuksen raja-arvoilla $> 1 \text{ mg/m}^3$.
- ▶ Pölyluokan **M** imurit soveltuvat kuivan, palamattoman pölyn, palamattomien nesteiden, puupölyn ja vaarallisen pölyn imurointiin työperäisen altistuksen raja-arvoilla $\geq 0,1 \text{ mg/m}^3$.
- ▶ Pölyluokan **H** imurit soveltuvat kuivan, palamattoman pölyn, syöpää aiheuttavien ja patogeenisten hiukkasten sekä palamattomien nesteiden, puupölyn ja terveydelle vaarallisen pölyn imurointiin kaikilla työperäisen altistuksen raja-arvoilla.

⚠ VAROITUS!

- ▶ Tätä laitetta eivät saa käyttää henkilöt (mukaan lukien lapset), joiden fyysiset, sensoriset tai henkiset kyvyt ovat heikentyneet tai joilla ei ole kokemusta ja tietoa laitteen käytöstä.
- ▶ Lapsia tulee valvoa, jotta he eivät leiki laitteella.
- ▶ Älä kohdistu suutinta, letkua tai putkea ihmisiä tai eläimiä kohti.

⚠ VAROITUS!

- ▶ Käytä vain imurin mukana toimitettuja tai käyttöohjeessa mainittuja lisävarusteita. Muiden lisävarusteiden käyttö voi vaarantaa laitteen turvallisen käytön.
- ▶ Puhdista ja desinfioi imuri välittömästi käytön jälkeen, jotta vältetään kontaminaatiolta, joka johtuu laitteen puhdistuksen pitkäaikaisesta laiminlyönnistä, erityisesti käytettäessä sitä elintarviketeollisuudessa.
- ▶ Älä käytä puhdistukseen höyrystinlaitteita tai painepesuria.
- ▶ Happo, asetoni ja liuottimet voivat syövyttää imurin osia.
- ▶ Älä jätä laitetta valvomatta. Irrota pistoke pistorasiasta pidemmän työskentelytaujan aikana.
- ▶ Älä puhdista suodatinkasetteja paineilmalla.

Lue käyttöohjeet huolellisesti ennen imurin käyttöönottoa. Se tarjoaa tärkeitä tietoja laitteen käytöstä, turvallisuudesta, huollosta ja hoidosta. Säilytä käyttöohjeet turvallisessa paikassa ja luovuta ne seuraavalle omistajalle, jos myyt tai annat laitteen eteenpäin. Valmistaja pidättää itsellään oikeuden rakenteen ja varustelun muutoksiin.

Muita kuin tässä käyttöohjeessa kuvattuja toimintoja ei saa tehdä.

Tämä laite on tarkoitettu ammattikäyttöön, esimerkiksi käytettäväksi hotelleissa, kouluissa, sairaaloissa, tehtaissa, liikkeissä, toimistoissa ja vuokrausliikkeissä.

Ennen käyttöä

- ▶ Kun purat pakkauksen, kiinnitä huomiota toimituksen täydellisyteen ja kuljetusvaurioihin.
- ▶ Ennen käyttöä käyttäjille on annettava tietoa, ohjeita ja koulutusta imurin käytöstä ja aineista, joita varten sitä käytetään, mukaan lukien kerätyn materiaalin turvallinen hävitystapa.

1 TÄRKEITÄ TURVALLISUUSOHJEITA:

- Koneessa olevat varoitus- ja ohjeistuskyttilt antavat tärkeitä tietoja turvallisesta käytöstä.
- Tässä olevien tietojen lisäksi tulee noudattaa lainsäätäjän yleisiä turvallisysmääräyksiä ja tapaturmantorjuntasääntöjä.

1.1 KONEEN SYMBOLIT

VAROITUS

Seuraava koskee pölyluokan H laitteita: Laite soveltuu kuivan, palamattoman pölyn, palamattomien nesteiden, kaikkia työperäisen altistuksen raja-arvoihin sisältyvien terveydelle vaarallisten pölyjen, syöpää aiheuttavan pölyn ja bakteereja sisältävän pölyn imuointiin.

Pölyluokka H (IEC 60335-2-69). Tähän luokkaan kuuluvat seuraavat pölylajit: Työperäisen altistuksen raja-arvoihin sisältyvät pölyt, kaikki syöpää aiheuttavat pölyt ja patogeeneja sisältävät pölyt. Pölyluokan H imurit on testattu kokonaisuudessaan, ja niiden enimmäisläpäisevyysarvo on 0,005 %. Pölynpoistossa pöly ei saa levitä ilmaan.



Laitteen turvallisuusmerkintä ilmoittaa: Tämä laite sisältää terveydelle haitallista pölyä. Tyhjennys- ja huoltotyöt, mukaan lukien pölynkeräyslaitteen poistaminen, saa suorittaa vain valtuutettu henkilöstö, joka käyttää asianmukaisia suojavarusteita. Laitteen saa ottaa käyttöön vasta, kun koko suodatinjärjestelmä on asennettu ja tarkastettu.

Pölyluokan M malli sisältää vaarallista pölyä. Tyhjennys- ja huoltotyöt, mukaan lukien pölypussin poistaminen, saa suorittaa vain henkilö, joka tuntee laitteen ja käyttää asianmukaisia suojavarusteita. Älä kytkä laitetta päälle, ennen kuin koko suodatinjärjestelmä on asennettu ja tilavuusvirtasäädön toiminta on testattu.



Huomautus: Tällä laitteella voidaan kerätä kaikenlaisia pölyä pölyluokkaan M asti.

Pölynkeräyksen käyttö on lakisääteistä.

- Huomautus: Laite soveltuu teollisuusimuriksi ja pölynpoistolaitteeksi liikkuvaan käyttöön kuivan ja palamattoman pölyn, jonka työperäisen altistuksen arvot ovat suurempia tai yhtä suuri kuin 0,1 mg/m³, imuointiin.

- Hienopölyä imuroitaessa on aina käytettävä kuitusuodatinpussia tai pölypussia.

Pölyluokan L malli soveltuu seuraaviin käyttösovelluksiin:

- Pölyluokan L laite soveltuu kuivan, palamattoman pölyn, nesteiden, puuhakkeen ja vaarallisten pölyjen, ioiden altistuksen raja-arvo on > 1 mg/m³, imuointiin. Laite on varustettava sopivalla suodattimella, joka vastaa imuroidun pölyn vaaraluokkaa.

- Standardissa IEC/EN 60335-2-69 (luokka L) lueteltuja vaarallisia aineita saa imuroida vain kyseiseen käyttöön tarkoitettulla imurilla. Muiden kuin yllä mainittujen vaarallisten aineiden imuointi on kiellettyä.



1.2 VAARATASOT

VAARA

Ilmoitus välittömästä vaarasta, joka johtaa vakavaan loukkaantumiseen tai kuolemaan.

VAROITUS

Ilmoitus mahdollisesta vaarallisesta tilanteesta, joka voi johtaa vakavaan loukkaantumiseen tai kuolemaan.

HUOMIO

Ilmoitus mahdollisesta vaarallisesta tilanteesta, joka voi aiheuttaa lieviä vammoja.

1.3 TURVALLISUUSOHJEET

VAARA

- Kun poistoilma palautetaan huoneeseen, huoneessa on taattava riittävä ilmanvaihtoaste L. Vaadittujen raja-arvojen noudattamiseksi palautuva tilavuusvirta ei saa ylittää 50 % ulkoilman tilavuusvirrasta (huoneen tilavuusarvo x ilmanvaihtoasteen arvo). Kun erityistä ilmanvaihtojärjestelmää ei ole, sovelletaan seuraavaa: Ilmanvaihtoarvo=1h-1.
- Laitetta saavat käyttää vain henkilöt, jotka on koulutettu käyttämään laitetta ja käsittelemään materiaaleja, joita varten laitetta käytetään, mukaan lukien koulutus kerätyn materiaalin turvallisesta hävitystavasta.
- Laitte voi sisältää terveydelle vaarallista pölyä. Korjaus- ja huoltotyöt, mukaan lukien pölynkeräyssäiliön hävittäminen, saa suorittaa vain asiantunteva ammattilainen, joka käyttää asianmukaisia suojavarusteita.
- Älä käytä laitetta ilman täydellistä suodatinjärjestelmää.
- Noudata imuroitaviin materiaaleihin sovellettavia turvallisuusmääräyksiä.

1.4 VIRTajohto

VAARA

- Arvokilvessä mainitun jännitteen on vastattava virtalähteen jännitetä.
- Käytä valmistajan määrittämää virtajohtoa. Tämä pätee myös, jos vaihdat johdon.
- Tarkista virtajohto ja pistoke vaurioiden varalta ennen jokaista käyttökertaa. Jos virtajohto on vaurioitunut, anna valtuutetun asiakaspalvelun/sähköasentajan vaihtaa se välittömästi mahdollisen vaaran välttämiseksi.
- Laitteen saa kytkeä vain sähköverkkoon, jonka on asentanut pätevä sähköasentaja standardin IEC 60364 mukaisesti.
- Älä koskaan koske imuriin märin käsin.
- Varmista, että virtajohdot tai jatkojohdot eivät vaurioidu, jos niiden päältä ajetaan, ne jäävät puristuksiin, niitä vedetään tai vastaavaa tapahtuu. Suojaa johtoa kuumuudelta, öljyltä ja teräviltä reunoilta.
- Virtajohto on tarkastettava säännöllisesti vaurioiden, kuten halkeamien tai vanhenemisen, varalta. Jos vaurioita havaitaan, johto on vaihdettava ennen käyttöä.
- Jos virtajohdon tai jatkojohdon liittimet vaihdetaan, roiske-suoja ja mekaaninen tiiviys on taattava.
- Älä puhdistu laitetta vesileikulla tai painepesurilla (oikosulun tai muiden vaurioiden vaara).

1.5 KÄYTTÖ

VAARA

- Kaikkien osien, erityisesti virtajohdon ja jatkojohdon, kunto ja käyttöturvallisuus on tarkastettava ennen käyttöä. Muutoin pistoke on irrotettava välittömästi. Laitetta ei saa ottaa käyttöön.
- Älä imuroi palavia tai hehkuvia esineitä.
- Ihmisiä tai eläimiä ei saa imuroida tällä laitteella.
- Laitteita ei saa käyttää ulkona pakkasella.
- Laitetta ei saa käyttää räjähdysuojatuilla alueilla.
- Tietty materiaalit voivat muodostaa räjähtäviä höyryjä tai seoksia, kun niitä pyöritetään imuilman vaikutuksesta!
- VAROITUS Tätä laitetta saa säilyttää vain sisätiloissa.
- Älä koskaan imuroi seuraavia materiaaleja:
 - o räjähtäviä tai palavia kaasuja, nesteitä tai pölyhiukkasia (reaktiiviset pölyhiukkaset)
 - o reaktiivista metallipölyä (kuten alumiini, magnesium, sinkki) yhdistettynä voimakkaasti emäksisiin tai happamiin puhdistusaineisiin

o laimentamattomia, vahvoja happoja tai emäksiä
o orgaanisia liuottimia (kuten bensiini, maalin ohenne, aseton, polttoöljy).
Lisäksi nämä aineet voivat syövyttää laitteen materiaaleja.

1.6 KÄYTTÖ

VAARA

- Käyttäjän tulee käyttää laitetta asianmukaisesti. Käyttäjän on otettava huomioon paikalliset olosuhteet ja kolmannet osapuolet, erityisesti lapset, työskennellessään laitteen kanssa.
- Älä koskaan jätä laitetta valvomatta, kun se on toiminnassa eikä virtajohtoa ole irrotettu pistorasiasta.
- Käytä aina asianmukaisia käsineitä laitetta käsitellessäsi.
- Laitetta saavat käyttää vain henkilöt, jotka on ohjeistettu laitteen käyttöön tai henkilöt, jotka voivat osoittaa, että heillä on tarvittava pätevyys ja asiantuntemus laitteen käytöstä tai henkilöt, jotka on nimenomaisesti valtuutettu käyttämään laitetta.
- Tätä laitetta ei ole tarkoitettu käytettäväksi ihmisille (mukaan lukien lapset), joilla on rajoitetut fyysiset, aistilliset tai henkiset kyvyt tai joilla ei ole kokemusta tai tietoa laitteen käytöstä, elleivät he ole heidän turvallisuudestaan vastaavan henkilön valvonnassa tai he ovat saaneet heiltä ohjeistuksen laitteen käyttöön.
- Lapsia tulee valvoa, jotta he eivät pääse leikkimään laitteella.

VAROITUS

- Terveydelle vaarallista pölyä saa imuroida vain pölyluokan M ja M imureilla.
- Varmista, että virtajohto ei joudu kosketuksiin pyörivien harjojen kanssa.
- Käyttäjien on oltava asianmukaisesti koulutettuja näiden laitteiden käyttöön.
- Ennen käyttöä käyttäjien tulee saada tietoa, ohjeita ja koulutusta laitteen käytöstä ja materiaaleista, joita varten laite on tarkoitettu käytettäväksi, mukaan lukien kerätyn materiaalin turvallinen poistaminen ja hävittäminen.

1.7 KULJETUS

VAROITUS

- Moottori on pysäytettävä ja laite kiinnitettävä kunnolla kuljetuksen ajaksi.

HUOMIO

- Onnettomuuksien ja loukkaantumisten välttämiseksi kiinnitä huomiota laitteen painoon sitä kuljettaessa (katso tekniset tiedot).

1.8 HUOLTO

VAARA

- Sammuta laite ja irrota pistoke pistorasiasta ennen laitteen puhdistamista tai huoltotöiden suorittamista.
- Pölynpoistolaitteet ovat suojalaitteita, joiden tarkoituksena on estää tai poistaa vaarat, jotka on määritelty BGV A1:n määräyksissä (Ammattiliittojen ennaltaehkäisyn periaatteista annetut määräykset, vain Saksa).
- Huoltotöitä varten käyttäjän tulee purkaa, puhdistaa ja huoltaa laite siinä määrin kuin se on mahdollista huoltohenkilöstöä ja muita ihmisiä vaarantamatta. Asianmukaisiin varotoimiin kuuluu dekontaminaatio ennen laitteen purkamista. Laitteen purkamispaikalla on huolehdittava paikallisesta suodatetusta pakkotuuletuksesta, huoltoalueen siivouksesta ja henkilöstön riittävästä suojauksesta.
- Laitteen ulkopinta tulee puhdistaa perusteellisesti ja poistaa kaikki haitalliset aineet. Vaihtoehtoisesti voidaan kiinnittää tiiviste ennen laitteen poistamista vaara-alueelta. Kaikki laitteen osat katsotaan kontaminoituneiksi, kun ne poistetaan vaara-alueelta. Pölyn leviämisen estämiseksi on ryhdyttävä asianmukaisiin toimenpiteisiin.
- Huolto- ja korjaustöiden yhteydessä kaikki kontaminoituneet esineet, joita ei voida puhdistaa tyydyttävästi, on hävitettävä. Tällaiset esineet on hävitettävä läpäisemättömissä pusseissa tällaisiin jätteisiin sovellettavien jätehuoltomääräysten mukaisesti.
- Laitetta kuljettaessa tai huollettaessa imuaukko on suljettava.
- Huoltotyöt saavat suorittaa vain valtuutetut asiakaspalvelupisteet tai asiantuntevat ammattilaiset, jotka tuntevat asianmukaiset turvallisuusmääräykset.
- Noudata siirrettävien, ammattikäyttöön tarkoitettujen laitteiden paikallisia turvallisuusmääräyksiä.
- Terveydelle vaarallisen pölyn aiheuttama vaara. Kun suoritat huoltotöitä (esim. suodatimen vaihto), käytä aina P2-luokan tai korkeamman luokan hävitysvaatteita ja hengityssuojaimia.

- Luokkien H ja M laitteissa laitteen ulkopinta tulee dekontaminoida imurointimenetelmillä ja pyyhkiä tai käsitellä tiivisteaineilla ennen sen poistamista vaara-alueelta. Kaikki koneen osat on katsottava kontaminoituneiksi, kun ne poistetaan vaara-alueelta, ja on ryhdyttävä asianmukaisiin toimenpiteisiin pölyn leviämisen estämiseksi.
- Voit testata laitteen suodatustehoa standardissa EN 60 335-2-69 22.AA.201.2 määritellyllä testausmenetelmällä. Tämä tarkastus on suoritettava vähintään kerran vuodessa tai useammin, jos kansalliset määräykset sitä edellyttävät. Jos testi on negatiivinen, se on toistettava uudella patruunasuodattimella.

Huomio

- Vaurioitumisen vaara! Älä käytä puhdistukseen silikonia sisältäviä puhdistusaineita.
- Perushuoltoon ja puhdistukseen ei tarvita ulkopuolista apua.
 - Laitteen pinta ja säiliön sisäpuoli tulee puhdistaa säännöllisesti kostealla liinalla.

1.9 TURVALAITTEET

VARO

- Turvalaitteet suojaavat käyttäjää, eikä niitä saa muuttaa tai niiden käyttöä välttää.

VAROITUS

- Vaaroja estäviä turvalaitteita on huollettava ja hoidettava säännöllisesti. Tämä tarkoittaa, että valmistajan henkilökunnan tai valmistajan kouluttamien henkilöiden on tarkastettava laitteiden toimivuus vähintään kerran vuodessa. Laitteet on tarkastettava vuotojen, suodattimen vaurioiden, säätimien toiminnan tms. varalta.

Varoitusvalo ja varoitusääni

- Varoitusvalo ja/tai varoitusääni syttyy/soi, kun ilman nopeus letkussa laskee alle 20 m/s pölyluokkien M ja H versioissa.

1.10 Tarkastukset ja hyväksynät

Sähkötarkastukset on suoritettava EN 62638-turvallisuusmääräysten ehtojen mukaisesti. Nämä tarkastukset on suoritettava säännöllisin väliajoin ja korjausten tai muutosten jälkeen. Imuri on hyväksytty standardin IEC/EN 60335-2-69 mukaisesti.

2 YLEISKATSAUS

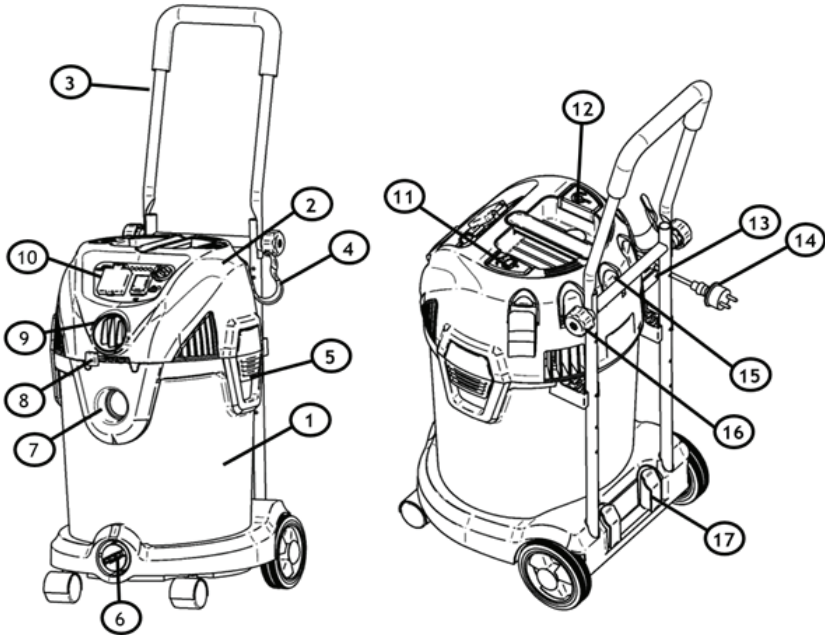

1. Säiliö	11. Suodattimen puhdistuspainike (valinnainen)
2. Imurin kansi	12. Virtajohdon kelauspainike (valinnainen)
3. Ohjaukahva (valinnainen)	13. Säilytyskoukku
4. Letkun ja johdon säilytyskoukku (valinnainen)	14. Pistoke
5. Lukituspidike	15. Suuttimen pidike
6. Poistoaukko	16. Lukitusruuvi
7. Imuaukko	17. Putkipidikkeet
8. Puhallusilman säätö (vain pölyluokan L koneille)	
9. Puhallusilman aukko tai letkun koon säätö	Jotkut näistä lisävarusteista on pakattu säiliön sisään. Jos osia puuttuu, ota yhteyttä asiakaspalveluun.

10. Ohjauspaneeli	
21. Rakosuulake	
22. Verhoilusuulake	
23. Imuharja	
24. Lattiasuulake (kuivaimurointi)	
25. Imusuulake (märkäimurointi)	
26. Suodatinpussi	
27. Liitosmuhi (valinnainen)	
28. Imuletku	

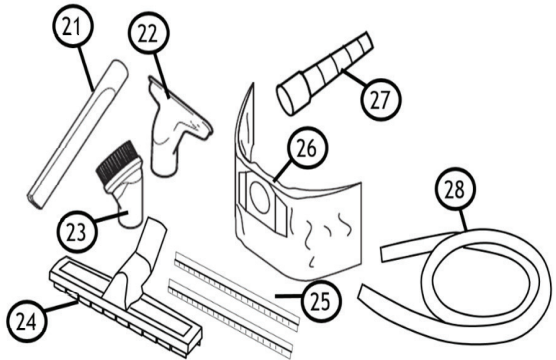

3 OHJEET ENNEN ENSIMMÄISTÄ KÄYTTÖÄ

Lue luku 1 - TÄRKEITÄ TURVALLISUUSOHJEITA Lue tämä käyttöohje huolellisesti ennen imurin asentamista ja käyttöä.

3.1 LISÄVARUSTEET

Laitteen suuttimet ja lisävarusteet säilytetään säiliössä kuljetuksen aikana. Avaa säiliö avaamalla kiristimet ja irrottamalla imurin kansi. Ota osat pois ja laita kansi takaisin paikalleen. Kiinnitä kansi kiristimillä.

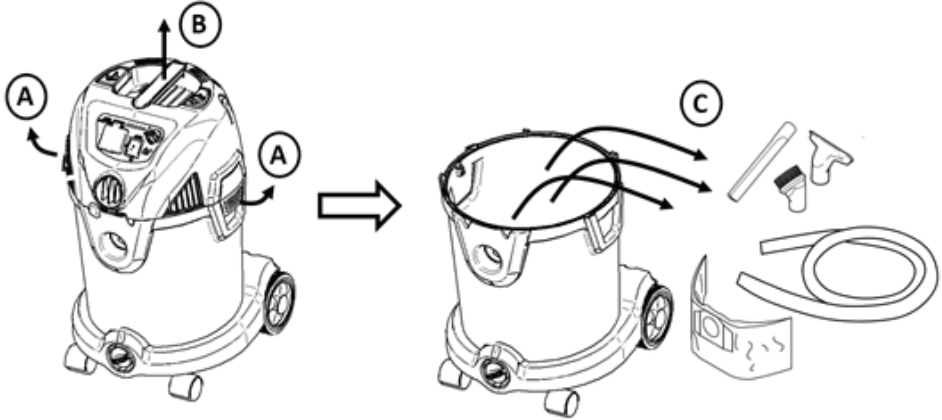

Kuva 3

Katso luku 6: Lisävarusteiden säilytyspaikka laitteessa.

3.2 LETKUN JA JOHDON KANNATTIMEN ASENTAMINEN

Aseta kaksi letkun ja johdon kannattinta imurin kannen vastaaviin liitäntöihin.

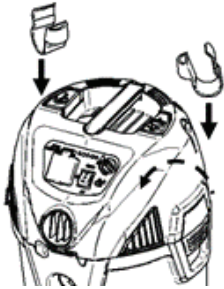

Kuva 4

3.3 OHJASKAHVAN VALMISTELU (VALINNAINEN)

Ohjaskahva voidaan taittaa kokoon kuljetuksen ajaksi. Aseta kahva pystyasentoon kääntämällä kahvan yläosa (A) ylös ja kiinnittämällä se kahdella ruuvilla (B). Muista kiristää molemmat puolet tasaisesti.

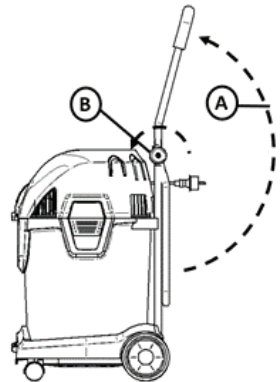

Kuva 5

4 IMURIN KÄYTTÖ

4.1 PÖLYPUSSIEN KÄSITTELY

Kuivaa pölyä imuroitaessa voidaan käyttää valinnaista pölypussia pölyn keräämiseen ja sen hävittämisen helpottamiseksi. Pölypussin asentamiseksi irrota sen kansi (katso myös kuva 3). Aseta pölypussi paikalleen kuvan 6A mukaisesti. Aseta kansi takaisin paikalleen ja kiinnitä se kiristimillä.

Pölyluokka M vaatii pölyttömän tyhjennyksen, joten on käytettävä pölypussia tai vastaavaa.

Pölyluokan H laitteet vaativat pölyttömän tyhjennyksen. Käytä erityistä turvapölypussia, kuten kuvassa 6B on esitetty. Kiinnitä pölypussin muovinen osa säiliön liitoskohtaan.

Varmista, että se on kiinnitetty kunnolla. Kääri muovipussi säiliön reunan päälle. Varmista, että paineen tasapainottamiseksi tarkoitettu reikä on säiliön sisällä.

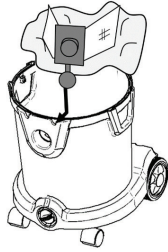

Kuva 6B

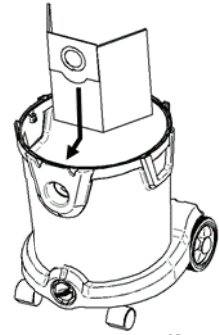
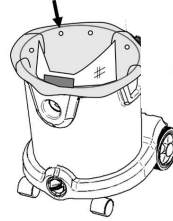

Kuva 6A

4.2 LATTIAN MÄRKÄ- TAI KUIVAIMUROINTI

Käytä kuivan lattian suulaketta (A) ja harjasuulaketta kuivan pölyn ja lian imurointiin.

Voit imuroida märkää likaa poistamalla harjasuulakkeen ruuvimeisselillä ja asettamalla kumipyyhkimet paikoilleen.

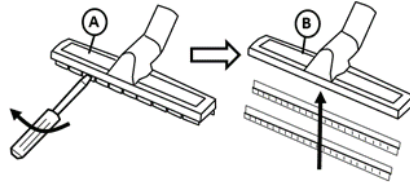

Kuva 7

4.3 IMUROINTI - LETKUN ASENTAMINEN JA POISTAMINEN

Imuroimista varten työnnä letku (A) imuaukkoon (B). Irrota letku kiertämällä ja vetämällä ulos yhdellä liikkeellä (C).

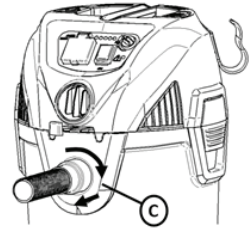
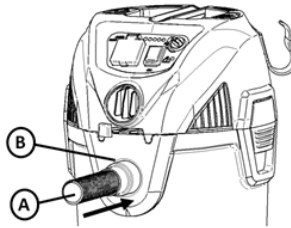

Kuva 8

4.4 ULOSPUHALLUS (VAIN PÖLYLUOKKA L) - LETKUN ASENTAMINEN JA POISTAMINEN

Laitetta voidaan käyttää myös ulospuhallukseen.

Käytä ulospuhallustoimintoa työntämällä letku ulospuhallusaukkoon (A) samalla tavalla kuin imuaukossa. Katso edellä. Ulospuhallusta voidaan ohjata vivulla (B).

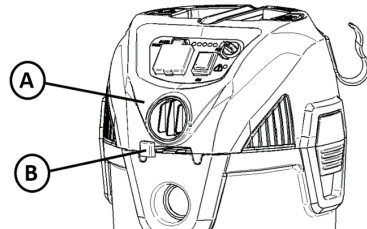

Kuva 9

4.5 LAITTEEN KÄYNNISTÄMINEN

Imuri kytketään päälle ja pois päältä painamalla käynnistys-/sammutuspainiketta (A).

Laitte voi olla vaihtoehtoisesti varustettu LED-valoilla, joissa on tehonsäätö (C). Laitteen imutehoa voidaan säätää nuppia kääntämällä. Imuteho ilmoitetaan myös LED-valojen avulla. Jos laite on varustettu LED-valoilla, ensimmäinen LED valo vasemmalta palaa, kun laite on kytketty.

Lisätietoja valinnaisen pistorasian (B) käytöstä on seuraavassa luvussa.

Laitte on voitu vaihtoehtoisesti varustaa merkkivalolla (D). Tämä merkkivalo syttyy, kun alipaine on korkea. Tämä voi johtua siitä, että suodatin on tukossa ja se on puhdistettava (katso myöhempi luku) tai pussi/säiliö on täynnä ja se on vaihdettava/tyhjennettävä.

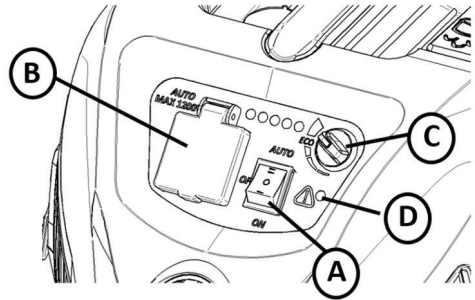

Kuva 10

4.6 IMURI, JOSSA PISTORASIA JA START-STOP-AUTOMATIikka (VALINNAINEN)

Laitte voidaan varustaa vaihtoehtoisesti pistorasialla, johon voidaan liittää sähkötyökalu. Kytke sähkötyökalu pistorasiaan (A). Irrota käsikäyttöinen putki ja kiinnitä kartiomainen sovitin (B). Liitä kartiomainen sovitin sähkötyökaluun (C). Aseta imuri AUTO-tilaan kytkimellä (D). Imuri käynnistyy, kun sähkötyökalu käynnistetään, ja pysähtyy viiveellä (letkun tyhjentämiseksi), kun sähkötyökalu sammutetaan.

! VAROITUS - Käytä laitteen pistorasiaa vain ohjeissa määritellyihin tarkoituksiin.

! VAROITUS - Älä käytä ilman suodatinkoria ja kelluketta, koska ne estävät nesteen pääsyn moottoriin ja vaurioittavat moottoria. Älä ime nesteitä ilman asennettua suodatinsientä.

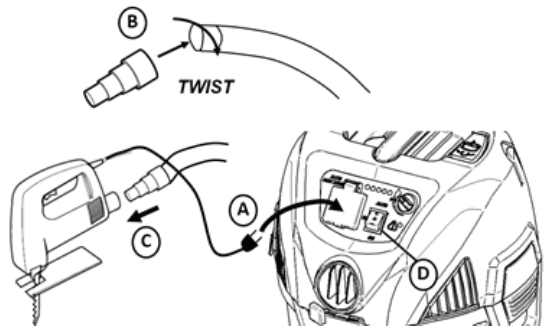

Kuva 11

HUOMAUTUS: JOS IMURI KAATUU VAHINGOSSA, SE SAATTA MENETTÄÄ IMUTEHONSA. TÄSSÄ TAPAUKSESSA ASETA IMURI PYSTYASENTOON JA KÄÄNNÄ KYTKIN POIS PÄÄLTÄ. TÄMÄ PALAUTTAA KELLUJAN NORMAALIASENTOON JA LAITTEEN KÄYTTÖÄ VOI JATKAA.

! VAROITUS - Lue turvallisuusvaroitukset ja -ohjeet, jotka koskevat tämän tuotteen kanssa imeytymättömien märkien materiaalien tyyppejä.
! VAARA - Tämä laite sisältää osia, kuten kytkimiä, moottoreita tai vastaavia, jotka ovat alltiita valokaarille tai kipinöille, jotka voivat aiheuttaa räjähdysriskin. Älä imuroi syttyviä, palavia tai kuumia materiaaleja. Älä käytä räjähdysvaarallisten nesteiden tai höyryjen läheisyydessä, koska sähkölaitteet synnyttävät valokaaria tai kipinöitä, jotka voivat aiheuttaa tulipalon tai räjähdysriskin.

Tässä imurissa on sisäänrakennettu terminen ylikuormitussuoja, joka suojaaa moottoria korkeilta lämpötiloilta. Ylikuormenemista voi esiintyä laitteen raskaassa käytössä. Jos imuri sammuu ylikuormenemisen vuoksi käytön aikana, kytke kytkin pois päältä ja anna moottorin jäähtyä 10 minuuttia. Käännä kytkin takaisin päälle ja jatka käyttöä.

4.7 SÄILIÖN TYHJENTÄMINEN NESTEESTÄ

Tyhjennä säiliö ruuvaamalla irti ja irrottamalla tyhjennysruuvi (A).

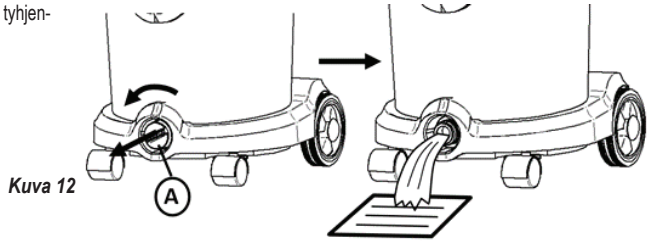

Kuva 12

4.8 PÖLY-/ROSKASÄILIÖN TYHJENTÄMINEN (PÖLYLUOKAN L KONEET)

Tyhjennä pöly-/roskasäiliö poistamalla imurin kansi (katso luku 3.1). Jos käytät pölypussia, poista pussi ja aseta uusi. Laitteet, joissa on 20 l ja 30 l muovisäiliö, voidaan valinnaisesti varustaa kahvalla (A), jota voidaan käyttää pölyn/lian hävittämiseen.

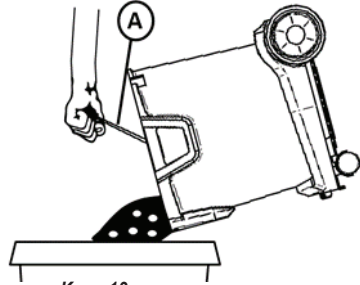

Kuva 13

4.9 TURVAPÖLYPUSSIN VAIHTAMINEN PÖLYLUOKAN H KONEISIIN

VAARA

Kerätty pöly tulee kuljettaa pölytiivissä säiliöissä. Uudelleen-täyttö/uudelleenkäyttö ei ole sallittua. Pölyä sisältävät jätteet on hävitettävä jätehuoltomääräysten mukaisesti

Pölynkeräyssäiliön saa hävittää vain jätehuoltoon koulutetut henkilöt.

Irrota muovilaippa säiliön imuaukosta. Sulje turvapölypussin aukko kannella kuvan 14 mukaisesti. Kääri muovipussi suodatinpussin ympärille ja kiinnitä pussiin kiinnitetyllä nippusiteellä.

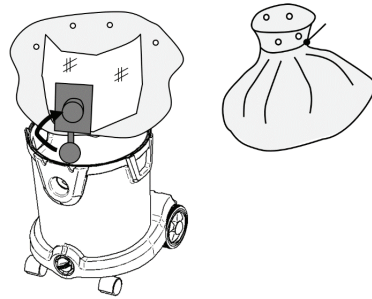

Kuva 14

4.10 LETKUN HALKAISIJAN SÄÄTÖ (VALINNAINEN)

Luokkien M ja H imurin tapauksessa letkun halkaisija on säädettävä koneen valintakytkimellä. Tämä voidaan tehdä kytkimellä (A) kuvan 15 mukaisesti.

Kuva 15

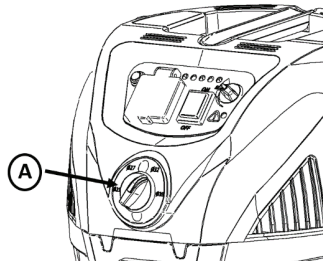

4.11 SUODATTIMEN VAIHTAMINEN PÖLYLUOKAN L KONEISIIN

VAROITUS

Kerätty pöly tulee kuljettaa pölytiivissä säiliöissä. Uudelleentäyttö ei ole sallittua. Pölyä sisältävä jäte on hävitettävä jätehuoltomääräysten mukaisesti.

Älä käytä pääsuodatinpatruunaa uudelleen, kun se on poistettu laitteesta.

Irrota ensin suodatinlevy ruuvimeisselillä kuvan 16 mukaisesti ja ruuvaa se sitten irti. Irrota patruunasuodatin. Laita se välittömästi pussiin ja sulje se. Hävitä käytetty patruunasuodatin pölytiivissä pussissa lakisäateisten määräysten mukaisesti.

Aseta uusi patruunasuodatin paikalleen. Varmista joka puolelta, että patruunasuodatin on asianmukaisesti asetettu. Aseta suodatinlevyt paikoilleen ja kiinnitä ruuvilla.

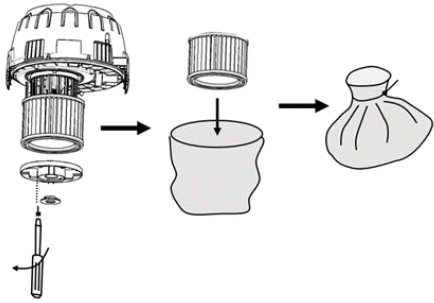

Kuva 16

5 SUODATTIMEN PUHDISTAMINEN

Laite voidaan varustaa puoliautomaattisella tai täysautomaattisella suodattimen puhdistusjärjestelmällä

5.1 MANUAALINEN SUODATTIMEN PUHDISTAMINEN (VAIN PÖLYLUOKAT L JA M)

Hienojakoista pölyä imuroitaessa suodatin tukkeutuu ajan myötä ja imuteho vähenee. Siksi suodatin on puhdistettava imutehon palauttamiseksi. Jos laitteessa ei ole puoli- tai täysautomaattista suodattimen puhdistusjärjestelmää (katso seuraavat luvut), suodatin voidaan puhdistaa manuaalisesti seuraavalla tavalla. Kierrä lukitsin (A) irti ja irrota suodatinlevyn (B) kanssa. Irrota suodatin (C). Puhdista suodatin kylmän juoksevan veden alla (D). Anna sen kuivua (E) täysin. Aseta suodatin paikalleen käänteisessä järjestyksessä (F). Kiinnitä suodatinlevy (G) ja kierrä lukitsin (H) takaisin paikoilleen.

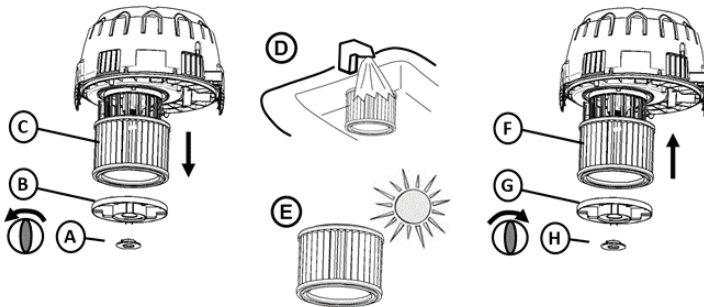

Kuva 17

5.2 PUOLIAUTOMAATTINEN SUODATTIMEN PUHDISTAMINEN (VALINNAINEN)

Jos kone on varustettu puoliautomaattisella suodattimen puhdistusjärjestelmällä, suodatin voidaan puhdistaa sulkemalla käsikäyttöisen putken (A) tuloaukko. Käännä laite kuitenkin ensin maksimiteholle, jos se on varustettu tehonsäätimellä (katso kuva 10). Sulje tuloaukko käsin tai käytä laitteen aukkoa (B). Kun olet sulkenut tuloaukon, odota 2–3 sekuntia, jotta suurin mahdollinen alipaine muodostuu.

Paina suodattimen puhdistuspainiketta (C) nopeasti 5 kertaa peräkkäin.

Tämä puhdistaa suodattimen ja palauttaa imutehon.

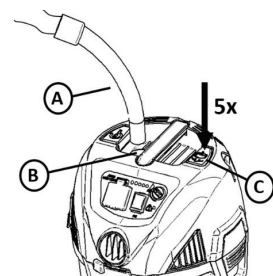

Kuva 18

5.3 TÄYSAUTOMAATTINEN SUODATTIMEN PUHDISTAMINEN (VALINNAINEN)

Täysautomaattinen suodattimen puhdistusjärjestelmä puhdistaa suodattimen automaattisesti n. 15 sekunnin välein. Suodattimen puhdistus kestää alle sekunnin ja imuteho katkeaa vain hetkellisesti suodattimen puhdistuksen aikana. Puhdistuksen aikana kuuluu pieni "pamahdus." Automaattinen suodattimen puhdistusjärjestelmä toimii parhaiten, kun laitteen alipaine on korkea. Jos suodatin on jostain syystä tukossa ja imuteho on alhainen, käännä laite maksimiteholle (jos siinä on tehonsäädin), sulje laitteen tuloaukko ja odota, kunnes kuulet pienen "pamahduksen." Tämän jälkeen suodatin puhdistetaan ja imuteho palautetaan.

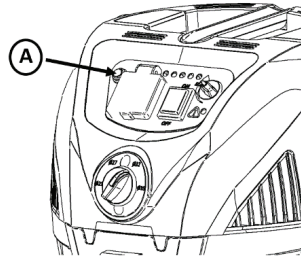

Kuva 19

Automaattinen suodattimen puhdistus voidaan kytkeä päälle ja pois päältä ohjauspaneelin kytkimellä (A) kuvan 19 mukaisesti. Kun kytkimen valo palaa, automaattinen suodattimen puhdistus on aktiivinen.

6 KÄYTÖN JÄLKEINEN SÄILYTYS

Säilytä imuri kuivassa, jäätyttömässä huoneessa.

Putket voidaan varastoida joko yksittäin (A) laitteen takaosaan, esim. kun konetta kuljetetaan paikasta toiseen, tai yhdessä (B) säilytystelineessä käyttökertojen välillä.

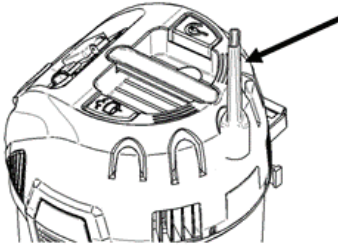

Kuva 21

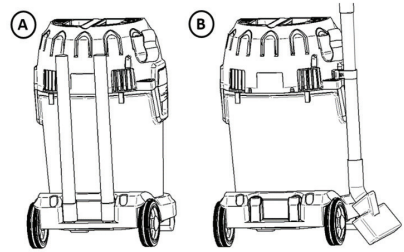

Kuva 20

Suuttimet voidaan säilyttää laitteen kannessa olevissa lisävarustepidikkeissä.

Laitteissa, joissa ei ole johdon kelauslaitetta, johto (A) voidaan ripustaa koukkuun, ks. kuva 22. Näitä koukkuja voidaan myös käyttää letkun (B) säilytykseen käärimällä letkun laitteen ympärille.

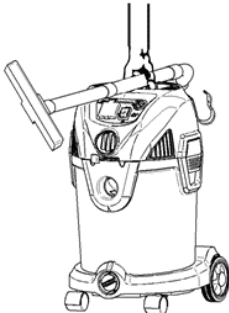

Kuva 23

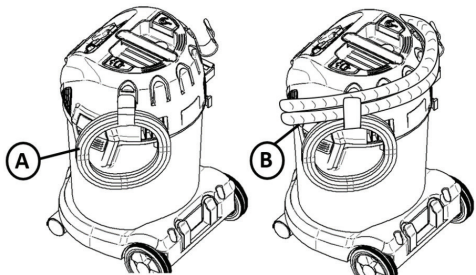

Kuva 22

Paikasta toiseen kuljetusta varten putket voidaan kiinnittää kahvaan kuvan osoittamalla tavalla.

VAROITUS! Kun laitetta ei käytetä: Irrota virtajohto pistorasiasta.

7 VIANMÄÄRITYS

Sähkökomponenttien, kuten johtojen tai moottoreiden, korjauksen tai huollon saa suorittaa vain valtuutettu huoltoliike.

Imuri ei käynnisty:	- Tarkista, että pistoke on kytketty oikein pistorasiaan ja että pistorasiassa on virtaa. - Katkaisija on saattanut laueta. Tarkista sulakekaappi. - Johto tai pistoke voivat olla vaurioituneita. Ota yhteyttä asiakaspalveluun löytääksesi lähimmän valtuutetun huoltokeskuksen.
Moottori ei käy automaattitilassa	- Sähkötyökalu on viallinen tai sitä ei ole kytketty oikein. Tarkista, että sähkötyökalu toimii tai että pistoke on kytketty oikein. -Sähkötyökalun nimellisteho on liian alhainen. Huomioi, että vähimmäisteho on P>100W.
Moottori pysähtyy:	- Terminen ylikuormitusuoja katkaisee moottorin käynnin, jos moottorin lämpötila on liian korkea. Sammuta laite. Odota 5–10 minuuttia, kunnes moottori jäähtyy. Käännä kytkin takaisin päälle ja jatka käyttöä.
Imuteho on vähentynyt:	- Säiliö voi olla täynnä ja se on tyhjennettävä. Katso luku 4.8 -Putket, letkut ja suuttimet voivat olla tukossa ja ne on puhdistettava. -Saattaa olla, että jokin yllä olevista osista on vaurioitunut ja vaihdettava. -Suodatin voi olla tukossa. Käytä suodattimen puhdistusjärjestelmää (katso luku 5) suodat- timen puhdistamiseen. -Vaihda suodatin tai varmista, että suodatin on asennettu oikein. -Letkuliitäntä on löysällä ja sitä on kiristettävä.
Sähköstaattinen lataus:	- Jos ympäristö on liian kuiva, lisää ilman kosteutta. Jos mahdollista, käytä ilmankostutinta. -Käytä johtavaa letkua, jos laite on antistaattinen. -Jos suhteellinen ilman kosteus on alhainen, huomaa, että se ei vaikuta imurin käyttöön.
Varoitusvalo ja summeri syttyvät (M-luokka ja H-luokka), virtausnopeuden valvonta	- Tarkista, että letkun koko on asetettu käytettävälle letkulle oikeaan kokoon. -Katso kohta "Imuteho on vähentynyt" -Tarkista, ettei tehonsäätö ole asetettu liian alhaiseksi.

8 TAKUU

Takuu kattaa:

Tällä imurilla on 2 vuoden takuu. Tämä takuu sisältää varaosat ja työn sekä kattaa valmistus- ja materiaalivirheet, joita voi syntyä normaalis-
sa käytössä. Tämä takuu ei koske normaalia kulumista.

Tämän takuun alainen huolto suoritetaan vain, jos on näyttöä siitä, että vika on ilmennyt takuuaikana ja imuri on ostettu uutena tuotteena.

Kuitti, jossa on päivämäärä ja tuotetyyppi, toimii todisteena.

Takuu-/korjaustapauksissa ota yhteyttä erikoisliikkeeseen.

Tämä takuu ei kata:

-Lisävarusteiden, suodattimien ja moottoreiden normaalia kulumista.

-Vikoja tai vaurioita, jotka ovat suoraa tai epäsuoraa seurausta väärästä käytöstä – esim. roskien tai matonpuhdistusjauheen imuroinnista (lue turvallisuusvaroitukset ja -ohjeet)

-Väärinkäyttöä, joka johtuu käyttöohjeiden noudattamatta jättämisestä.

-Väärästä tai huonosta kokoonpanosta johtuvasta toimintahäiriöstä. Näihin lukeutuvat laitteen väärä sijoitus tai liitäntä, tulipalovaurio, tulipalo, salama tai epänormaalit jännitteiden vaihtelut tai muut sähköhäiriöt. Sähkövikoja ovat viallinen katkaisija tai vialliset sähköasennukset sähköverkossa.

Takuu päättyy:

- Jos toimintahäiriö on aiheutunut ei-alkuperäisten suodattimien, varaosien tai lisävarusteiden käytöstä.

- Jos malli-, tuote- tai tunnus-/sarjanumero on poistettu imurista.

- Jos imurin on korjannut valtuuttamaton jälleenmyyjä.

! VAROITUS – Jos jokin moottorikotelon osa irtoaa tai rikkoutuu, lopeta laitteen käyttö välittömästi loukkaantumisen välttämiseksi. Korjaus on suoritettava ennen uudelleenkäyttöä.

Huomautus: Jos tarvitset teknistä tukea, ota yhteyttä myyjään tai asiakaspalveluun.

9 EY-VAATIMUSTENMUKAISUUSTODISTUS

Täten todistamme, että jäljempänä kuvattu kone vastaa suunnittelultaan ja rakenteeltaan sekä valmistamaltamme mallilta asianmukaisia turvallisuuteen ja terveyteen perustuvia EU-direktiivejä. Jos koneeseen tehdään muutoksia ilman suostumustamme sen jälkeen, kun se on luovutettu käyttäjälle, tämä todistus menettää voimassaolonsa.	
Tuote:	Ammattikäyttöön tarkoitettu imuri märkä- ja kuivaimurointiin
Tyyppi:	Energetic
Laitteen rakenne on seuraavien asiaankuuluvien määräysten mukainen:	EY:n konedirektiivi 2006/42/EY EY:n direktiivi SMY 2014/30/EU ROHS 2011/65/EU
sovelletut harmonisoidut standardit:	EN 60335-1:2012+A11:2014+AC:2014+A13:2017, EN 60335-2-69:2016, EN 55014-1:2006+A1+A2, EN 55014-2:1997+A1+A2, EN 61000-3-2:2006+A1+A2, EN 61000-3-3:2008 EN62233:2008
muut kansainväliset standardit ja tekniset tiedot:	IEC 60335-2-69:2016 in conjunction with IEC 60335-1:2010, COR1:2010, COR2:2011, AMD1:2013, COR1:2014, AMD2:2016
Teknisten asiakirjojen laatimiseen valtuutettu henkilö:	ELECTROSTAR GmbH, Hans-Zinser-Straße 1-3, 73061 Ebersbach/Fils, Germany
06.12.2021	 Carsten Gresser Head of Quality Assurance

10 TEKNISET TIEDOT

ENERGETIC		
Malli	1430	1420
Jännite	220–240 V	220–240 V
Taajuus	50–60 Hz	50–60 Hz
Teho	1400 W	1400 W
Laitteen pistorasian teho	2200 W	2200 W
Kokonaisteho	3600 W	3600 W
Suojausluokitus	I	I
Tilavuusvirta	70 l/s	70 l/s
Alipaine	210 hPa	210 hPa
IP-luokka	IPX4	IPX4
Säiliön koko	30 l	20 l
Tärinä	< 2,5 m/s ²	< 2,5 m/s ²

Äänenpaine 1 m etäisyydellä, EN 60704-1	76 +/- 2 dB(A)	76 +/- 2 dB(A)
Äänitehotaso	86 +/- 2 dB(A)	86 +/- 2 dB(A)
Paino	12,0 kg	10,6 kg
Mitat P x L x K	405 x 375 x 612 mm	405 x 375 x 492 mm

11 ASIAKASPALVELU

Jos tarvitset teknistä tukea tai varaosia, ota yhteyttä myyjään tai asiakaspalveluun: www.starmix.de

12 VARAOSAT

HUOMIO:Käytä vain alkuperäisiä lisävarusteita.

Tuotenimi		Tilausnumero
Suodatinpatruuna FPP 3500, WS	PET, H13, 3500 cm ² , pölyluokka M	460727
Suodatinpatruuna FPP 5000 HEPA, WS	PET, HEPA H14, 5000 cm ² , pölyluokka H	460475
Tyhjennuspussi FBV 30, WS (5 kpl)	Kuitupussi 30 l, pölyluokka M	460772
Tyhjennuspussi FBVPE 30, WS (5 kpl)	PE-pussi kuituosalla 30 l, pölyluokka H	460482
Tyhjennuspussi FBVPE 20, WS (5 kpl)	PE-pussi kuituosalla 20 l, pölyluokka H	460734

HUOMAA

Käytetyt laitteet sisältävät arvokkaita materiaaleja, joita voidaan käyttää uudelleen. Imureita ei saa hävittää tavallisen kotitalousjätteen mukana, vaan ne on vietävä asianmukaiseen keräyspisteeseen, joka voi olla esim. kunnallinen jätteenkeräyspiste.



Polski

⚠ ZAGROŻENIE!

- ▶ Zagrożenie uduszeniem
 - Materiały opakowaniowe, takie jak torebki foliowe, należy przechowywać z dala od dzieci.
- ▶ Nie stawać ani nie siadać na odkurzaczu.
- ▶ Podczas odkurzania schodów należy zachować szczególną ostrożność. Zwrócić uwagę na stabilną pozycję.
- ▶ Nie przeciągać przewodu przyłączeniowego oraz węża ssącego ponad ostrymi krawędziami, nie zginać ani nie zaciskać go.
- ▶ Przewód przyłączeniowy oraz wąż ssący należy układać tak, aby nie powodowały potknięcia się.
- ▶ W przypadku wydostania się piany lub płynu, natychmiast wyłączyć odkurzacz.
- ▶ Wnętrze pokrywy zawsze utrzymywać suche.
- ▶ **Nie** uruchamiać odkurzacza włącznie z akcesoriami w następujących przypadkach:
 - odkurzacz wykazuje widoczne uszkodzenia (pęknięcia/złamania),
 - przewód zasilania sieciowego jest uszkodzony lub wykazuje oznaki pęknięcia lub starzenia,
 - podejrzenie niewidocznego uszkodzenia (po upadku).

⚠ ZAGROŻENIE!

- ▶ Nie wolno używać odkurzacza w obszarach zagrożonych wybuchem.
- ▶ Odkurzacz należy trzymać z dala od gazów i substancji łatwopalnych.

⚠ ZAGROŻENIE!

- ▶ Nie wolno odkurzać łatwopalnych lub wybuchowych rozpuszczalników, towarów nasączonych rozpuszczalnikami, wybuchowych pyłów, płynów takich jak benzyna, olej, alkohol, rozcieńczalników lub towarów o temperaturze wyższej niż 60 °C.
 - ▷ Niebezpieczeństwo wybuchu i pożaru!

⚠ ZAGROŻENIE!

- ▶ Zlecać naprawy wyłącznie specjalistom, np. obsłudze klienta. Stosować tylko oryginalne części zamienne.
- ▶ Urządzenia, które nie są odpowiednio naprawiane, stanowią zagrożenie dla użytkownika.

⚠ ZAGROŻENIE!

- ▶ Używać gniazda na odkurzaczu tylko do celów określonych w instrukcji obsługi.
- ▶ Producent nie odpowiada za szkody spowodowane użyciem niezgodnym z przeznaczeniem, niewłaściwą obsługą lub nieprofesjonalną naprawą.
- ▶ Nie stosować uszkodzonych przedłużaczy.
- ▶ W przypadku uszkodzenia przewodu przyłączeniowego odkurzacza należy zastąpić go specjalnym przewodem zasilającym dostępnym u producenta lub w jego serwisie obsługi klienta.
- ▶ Napięcie na tabliczce znamionowej musi być zgodne z napięciem sieciowym.
- ▶ Po każdym użyciu i przed każdą konserwacją wyłączyć odkurzacz i wyciągnąć wtyczkę z gniazda.
- ▶ Przy odłączaniu ciągnąć tylko za wtyczkę sieciową, nigdy za przewód przyłączeniowy.
- ▶ Nigdy nie wkładać lub wyciągać wtyczki sieciowej mokrymi rękoma.
- ▶ Zasilanie musi być zabezpieczone bezpiecznikiem o odpowiednim natężeniu prądu.
- ▶ Nigdy nie otwierać odkurzacza na zewnątrz podczas deszczu lub burzy.
- ▶ Przechowywać odkurzacz w pomieszczeniu suchym, chronionym przed mrozem.

⚠ OSTRZEŻENIE!

- ▶ Odkurzacze klasy **L** nadają się do odkurzania suchych, niepalnych i niebezpiecznych dla zdrowia pyłów o dopuszczalnych stężeniach w miejscu pracy (OEL) >1 mg/m³.
- ▶ Odkurzacze klasy **M** nadają się do odkurzania suchych, niepalnych pyłów, niepalnych cieczy, pyłów drzewnych i pyłów niebezpiecznych o OEL $\geq 0,1$ mg/m³.
- ▶ Odkurzacze klasy **H** nadają się do odkurzania suchych, niepalnych pyłów, cząstek rakotwórczych i chorobotwórczych, a także niepalnych cieczy, pyłów drzewnych i pyłów niebezpiecznych dla zdrowia przy użyciu wszystkich wartościach OEL.

⚠ OSTRZEŻENIE!

- ▶ To urządzenie nie może być używane przez osoby (włącznie z dziećmi) z ograniczonymi zdolnościami fizycznymi, sensorycznymi lub umysłowymi lub nie posiadającymi doświadczenia i wiedzy.
- ▶ Należy nadzorować dzieci, aby upewnić się, że nie bawią się urządzeniem.
- ▶ Nie kierować dyszy, węża lub rurki na ludzi lub zwierzęta.

⚠ OSTRZEŻENIE!

- ▶ Używać wyłącznie akcesoriów dołączonych do odkurzacza lub wymienionych w instrukcji obsługi. Używanie innych akcesoriów może zagrozić bezpieczeństwu.
- ▶ Po użyciu odkurzacz należy natychmiast oczyścić i zdezynfekować, aby zapobiec skażeniu spowodowanemu długotrwałym brakiem czyszczenia, zwłaszcza w przypadku eksploatacji w zakładach przetwórstwa spożywczego.
- ▶ Do czyszczenia nie stosować dysz parowych ani myjek wysokociśnieniowych.
- ▶ Kwas, aceton i rozpuszczalniki mogą wyžerać elementy odkurzacza.
- ▶ Nie pozostawiać urządzenie bez nadzoru. Podczas dłuższych przerw w pracy wyciągnąć wtyczkę z gniazda sieciowego.
- ▶ Nie czyścić plisowanych wkładów filtracyjnych sprężonym powietrzem.

Przed przystąpieniem do eksploatacji odkurzacza należy dokładnie zapoznać się z treścią instrukcji obsługi. Zawiera ona ważne informacje dotyczące obsługi, bezpieczeństwa, oraz konserwacji i pielęgnacji. Zachować instrukcję obsługi w bezpiecznym miejscu i przekazać ją następnemu właścicielowi w przypadku sprzedaży urządzenia.

Producent zastrzega sobie prawo do zmian konstrukcyjnych oraz wyposażenia.

Nie wolno wykonywać żadnych innych prac niż te, opisane w niniejszej instrukcji obsługi.

Ta maszyna jest przeznaczona do użytku komercyjnego, na przykład do zastosowania w hotelach, szkołach, szpitalach, fabrykach, straży pożarnej, rzemiośle, sklepach, biurach i firmach zajmujących się wynajmem.

1 WAŻNE WSKAZÓWKI BEZPIECZEŃSTWA

- Znaki ostrzegawcze i informacyjne na urządzeniu dostarczają ważnych informacji gwarantujących bezpieczną pracę.
- Oprócz zawartych tutaj informacji, należy przestrzegać ogólnych przepisów bezpieczeństwa oraz przepisów dotyczących zapobiegania wypadkom autorstwa ustawodawcy.

1.1 SYMBOLE UŻYWANE NA URZĄDZENIU

OSTRZEŻENIE

Dla urządzeń klasy pyłu H obowiązuje: Urządzenie nadaje się do odkurzania suchych, niepalnych pyłów, niepalnych cieczy, pyłów niebezpiecznych o wszystkich wartościach OEL, pyłów rakotwórczych oraz pyłów zawierających drobnoustroje.

Klasa pyłu H (IEC 60335-2-69). Do tej klasy zalicza się następujące pyły: Pyły o wszystkich wartościach OEL, wszystkie pyły rakotwórcze oraz pyły zmieszane z patogenami. Odkurzacze klasy H są testowane w całym swym zakresie. Ich maksymalny poziom przepuszczalności wynosi 0,005%. Usuwanie kurzu musi być realizowane bezpyłowo.



ETYKIETA BEZPIECZEŃSTWA NA URZĄDZENIU ZAWIERA OSTRZEŻENIA: To urządzenie zawiera pył zagrażający zdrowiu. Prace związane z opróżnianiem i konserwacją, w tym usuwaniem urządzenia do odsysania pyłu, mogą być wykonywane wyłącznie przez upoważniony personel wyposażony w odpowiednie środki ochrony indywidualnej. Urządzenie można uruchomić dopiero po zamontowaniu i sprawdzeniu kompletnego systemu filtracyjnego.

Wersja o klasie pyłu M zawiera pył niebezpieczny. Opróżnianie i konserwację, w tym wyjmowanie worka na kurz, może wykonywać wyłącznie osoba, która zna urządzenie i nosi odpowiednie środki ochrony indywidualnej. Nie włączać urządzenia, dopóki system filtracyjny nie zostanie zainstalowany w całości, a funkcja regulacji strumienia objętości sprawdzona.

- Wskazówka: Za pomocą tego urządzenia można odkurzać wszystkie rodzaje kurzu do klasy pyłu M. Stosowanie worka na kurz jest wymagane przez prawo.
- Wskazówka: Urządzenie nadaje się jako odkurzacz przemysłowy oraz jako urządzenie odpylające do użytku mobilnego do odkurzania suchego, niepalnego pyłu o wartościach OEL większych lub równych 0,1 mg/m³.
- Podczas odkurzania drobnego pyłu należy również używać worka filtrującego wykonanego z włókny lub worka na kurz.



Wersja o klasie pyłu L nadaje się do następujących zastosowań:

- Urządzenie o klasie pyłu L jest odpowiednie do odkurzania suchych, niepalnych pyłów, cieczy, wiórów drzewnych i pyłów niebezpiecznych o wartości granicznej ekspozycji wynoszącej > 1 mg/m³. Urządzenie musi być wyposażone w odpowiedni filtr, który odpowiada klasie zagrożenia odkurzanego pyłu.

- Substancje niebezpieczne należy odkurzać wyłącznie za pomocą odpowiedniego odkurzacza zgodnie z normą IEC/EN 60335-2-69 (klasa L). Używanie odkurzacza do odkurzania innych niebezpiecznych substancji jest zabronione.



Przed użyciem

- ▶ Podczas rozpakowywania zwrócić uwagę na kompletność i uszkodzenia powstałe podczas transportu.
- ▶ Przed użyciem należy przekazać użytkownikom informacje, instrukcje i przeszkolić ich w zakresie użytkowania odkurzacza oraz substancji, do których jest on przeznaczony, w tym bezpiecznej metody utylizacji odkurzonego materiału.

1.2 STOPNIE ZAGROŻENIA

ZAGROŻENIE

Wskazuje na bezpośrednie zagrożenie, które prowadzi do poważnych obrażeń lub śmierci.

OSTRZEŻENIE

Wskazuje na potencjalnie niebezpieczną sytuację, która może spowodować poważne obrażenia lub śmierć.

UWAGA

Wskazuje na potencjalnie niebezpieczną sytuację, która może prowadzić do drobnych obrażeń.

1.3 WSKAZÓWKI BEZPIECZEŃSTWA

ZAGROŻENIE

- W przypadku odprowadzenia zwrotnego powietrza odlotowego do pomieszczenia należy zapewnić wystarczającą ilość wymian powietrza L w pomieszczeniu. W celu zachowania wymaganych wartości granicznych, strumień objętości recyrkulacji nie może przekraczać 50% objętości strumienia powietrza zewnętrznego (objętość pomieszczenia VR x ilość wymian powietrza LW). Bez stosowania specjalnego systemu wentylacji obowiązują następujące zasady: $LW=1h^{-1}$.
- Urządzenie może być użytkowane wyłącznie przez osoby przeszkolone w zakresie obsługi urządzenia i postępowania z substancjami, do których jest ono przeznaczone, w tym przeszkolonych w zakresie bezpiecznego usuwania zebranego materiału.
- To urządzenie może zawierać pył zagrażający zdrowiu. Prace naprawcze i konserwacyjne, w tym usuwanie pojemników na kurz, mogą być wykonywane wyłącznie przez profesjonalistów wyposażonych w odpowiedni sprzęt ochronny.
- Nie używać urządzenia bez kompletnego systemu filtrującego.
- Należy przestrzegać przepisów bezpieczeństwa dotyczących odkurzanych materiałów.

1.4 PRZEWÓD ZASILAJĄCY

ZAGROŻENIE

- Napięcie podane na tabliczce znamionowej musi odpowiadać napięciu źródła zasilania.
- Należy używać przewodu zasilającego określonego przez producenta; dotyczy to również wymiany przewodów.
- Przed każdym użyciem sprawdzić przewód sieciowy z wtyczką sieciową pod kątem uszkodzeń. Jeśli przewód zasilający jest uszkodzony, należy natychmiast zlecić jego wymianę autoryzowanemu przedstawicielowi serwisu/elektrykowi, aby uniknąć potencjalnego zagrożenia.
- Urządzenie może być podłączone tylko do źródła zasilania, które zostało zainstalowane przez wykwalifikowanego elektryka zgodnie z normą IEC 60364.
- Nigdy nie dotykać odkurzacza mokrymi rękami.
- Upewnić się, że przewód zasilający lub przedłużacz nie są uszkodzone przez przejechanie, przyciśnięcie, pociągnięcie lub podobne. Chronić przewód przed wysokimi temperaturami, olejem i kontaktem z ostrymi krawędziami.
- Przewód zasilający należy regularnie sprawdzać pod kątem uszkodzeń, takich jak pęknięcia lub starzenie się. W przypadku stwierdzenia uszkodzenia przewód należy wymienić przed dalszym użytkowaniem.
- W przypadku wymiany przewodu zasilającego lub przedłużacza należy zapewnić ochronę przed rozpryskami i szczelność mechaniczną.
- Nie czyścić urządzenia wężem wodnym lub myjką wysokociśnieniową (ryzyko wystąpienia zwarcia lub innych uszkodzeń).

1.5 ZASTOSOWANIE

ZAGROŻENIE

- Wszystkie części, w szczególności przewód zasilający i przedłużacz, należy przed użyciem sprawdzić pod kątem prawidłowego stanu i bezpieczeństwa pracy. W przeciwnym razie należy natychmiast wyciągnąć wtyczkę sieciową. Nie wolno uruchamiać urządzenia.
- Nie odkurzać żadnych płonących lub żarzących się przedmiotów.
- Za pomocą tego urządzenia nie wolno odkurzać ludzi i zwierząt.
- Urządzenia nie wolno używać na zewnątrz w czasie mrozu.
- Urządzenie nie może być używane w obszarach zagrożonych wybuchem. - Niektóre materiały mogą tworzyć wybuchowe opary lub mieszaniny, jeśli zostaną zawirowane przez zasysane powietrze!
- UWAGA To urządzenie może być przechowywane tylko w pomieszczeniach.

- Nigdy nie należy odkurzać następujących materiałów:

- o wybuchowe lub łatwopalne gazy, ciecze i cząstki pyłu (reaktywne cząstki pyłu)
 - o reaktywne pyły metali (takich jak aluminium, magnez, cynk) w połączeniu z silnie zasadowymi lub kwaśnymi środkami czyszczącymi
 - o nierozcieńczone, mocne kwasy oraz zasady
 - o rozpuszczalniki organiczne (takie jak benzyna, rozcieńczalnik do farb, aceton, olej opałowy).
- Ponadto substancje te mogą powodować korozję materiałów urządzenia.

1.6 EKSPLOATACJA

ZAGROŻENIE

- Operator musi używać urządzenie w prawidłowy sposób. Podczas pracy z urządzeniem musi on brać pod uwagę lokalne warunki i zwracać uwagę na osoby trzecie, zwłaszcza na dzieci.
- Nigdy nie pozostawiać urządzenia bez nadzoru, gdy jest w użyciu, a przewód zasilający nie jest odłączony.
- Podczas pracy z urządzeniem zawsze używać odpowiednich rękawic.
- Urządzenie może być stosowane wyłącznie przez osoby, które zostały przeszkolone w zakresie korzystania z urządzenia lub które mogą wykazać, że posiadają niezbędne kwalifikacje i wiedzę do korzystania z urządzenia lub którym wyraźnie zlecono korzystanie z urządzenia.
- To urządzenie nie jest przeznaczone do użytku przez osoby (w tym dzieci) o ograniczonych zdolnościach fizycznych, sensorycznych lub umysłowych lub braku doświadczenia i wiedzy, chyba że są one nadzorowane przez osobę odpowiedzialną za ich bezpieczeństwo lub otrzymały od niej instrukcje dotyczące jak korzystać z urządzenia.
- Dzieci powinny być nadzorowane, aby nie bawiły się urządzeniem.

OSTRZEŻENIE

- Odkurzać wyłącznie pyły niebezpieczne dla zdrowia odpowiednimi odkurzaczami klasy pyłu M i H.
- Upewnić się, że przewód sieciowy nie ma styczności z obracającymi się szczotkami.
- Operatorzy muszą być odpowiednio przeszkoleni w zakresie obsługi tych urządzeń.
- Przed rozpoczęciem użytkowania operatorzy muszą otrzymać informacje, instrukcje i przeszkolenie w zakresie użytkowania urządzenia i materiałów, do których jest przeznaczone, w tym bezpiecznej metody usuwania i utylizacji zebranego materiału.

1.7 TRANSPORT

OSTRZEŻENIE

- Na czas transportu silnik należy zatrzymać, a urządzenie odpowiednio zabezpieczyć.

UWAGA

- W celu uniknięcia wypadków lub obrażeń, należy zwracać uwagę na ciężar urządzenia podczas jego transportu (patrz dane techniczne).

1.8 KONSERWACJA

ZAGROŻENIE

- Przed czyszczeniem urządzenia lub wykonywaniem prac konserwacyjnych.
- Maszyny odpylające są urządzeniami ochronnymi, które zapobiegają lub eliminują zagrożenia określone w przepisach BGV A1 (dot. wyl. Niemiec).
- W celu przeprowadzenia prac konserwacyjnych użytkownik musi zdemontować, wyczyścić i konserwować urządzenie w miarę możliwości bez narażania personelu konserwującego i innych osób. Odpowiednie środki ostrożności obejmują dekontaminację przeprowadzaną przed demontażem urządzenia. W miejscu demontażu sprzętu należy zapewnić lokalną filtrowaną wymuszoną wentylację, czyszczenie obszaru serwisowego i odpowiednią ochronę personelu.
- Zewnętrzna część urządzenia należy dokładnie wyczyścić i usunąć wszelkie szkodliwe substancje. Alternatywnym rozwiązaniem jest założenie plomby przed wyjęciem urządzenia z obszaru niebezpiecznego. Wszystkie części urządzenia po usunięciu ich z obszaru niebezpiecznego należy uznać za skażone. W celu zapobiegania rozprzestrzeniania się pyłu, należy podjąć odpowiednie działania.
- W ramach prac konserwacyjnych i naprawczych wszystkie skażone przedmioty, których nie można skutecznie wyczyścić,

należy usunąć. Takie przedmioty należy zutylizować w nieprzepuszczalnych workach zgodnie z obowiązującymi przepisami dotyczącymi usuwania takich odpadów.

- Podczas transportu lub serwisowania urządzenia otwór ssący musi być zamknięty korkiem.
- Prace konserwacyjne mogą być wykonywane wyłącznie przez autoryzowane punkty obsługi klienta lub specjalistów zaznajomionych z odpowiednimi przepisami bezpieczeństwa.
- Należy przestrzegać lokalnych przepisów bezpieczeństwa dotyczących urządzeń przenośnych, używanych przemysłowo.
- Zagrożenie powodowane przez szkodliwy pył. Podczas wykonywania prac konserwacyjnych (np. wymiany filtra) należy zawsze używać odzieży jednorazowej i masek ochronnych klasy P2 lub wyższej.
- W przypadku maszyn klasy H i M, zewnętrzną część maszyny należy odkazić metodami odkurzania i wytrzeć lub pokryć środkami uszczelniającymi przed usunięciem jej z obszaru zagrożenia. Wszystkie części maszyny należy uznać za skażone po usunięciu z obszaru zagrożenia i należy podjąć odpowiednie środki, aby zapobiec rozprzestrzenianiu się kurzu.
- Zdolność filtracyjną urządzenia można przetestować za pomocą metody testowej określonej w normie EN 60 335-2-69 22.AA.201.2. Tę kontrolę należy przeprowadzać co najmniej raz w roku lub częściej, jeśli wymagają tego przepisy krajowe. Jeśli wynik testu jest negatywny, należy go powtórzyć z nowym filtrem nabojoyym.

Uwaga

- Niebezpieczeństwo uszkodzenia! Do czyszczenia nie używać środków czyszczących zawierających silikon.
- Do wykonywania podstawowych prac konserwacyjnych i czyszczenia nie jest wymagana pomoc z zewnątrz.
 - Powierzchnię urządzenia i wnętrze pojemnika należy regularnie czyścić wilgotną szmatką.

1.9 URZĄDZENIA ZABEZPIECZAJĄCE

OSTROŻNIE

- Urządzenia zabezpieczające służą do ochrony użytkownika i nie wolno ich zmieniać ani obchodzić.

OSTRZEŻENIE

- Urządzenia zabezpieczające zapobiegające niebezpieczeństwu muszą być regularnie serwisowane i konserwowane. Oznacza to, że personel producenta lub osoby przeszkolone przez producenta muszą sprawdzać funkcjonalność urządzeń przynajmniej raz w roku, tj. pod kątem nieszczelności, uszkodzenia filtra, działania elementów sterujących itp.

Światło ostrzegawcze i dźwięk ostrzegawczy

- Światło ostrzegawcze i/lub dźwięk ostrzegawczy włącza się, gdy prędkość powietrza w węźu spada poniżej 20 m/s dla wersji klasy pyłu M i H.

1.10 Kontrole i aprobaty

Testy elektryczne należy przeprowadzić zgodnie z przepisami bezpieczeństwa zdefiniowanymi w normie EN 62638. Przeprowadzanie tych badań winno następować w regularnych odstępach czasu oraz po dokonywanych naprawach lub zmianach. Odkurzacz jest dopuszczony do eksploatacji zgodnie z normą IEC/EN 60335-2-69.

2 PRZEGLĄD

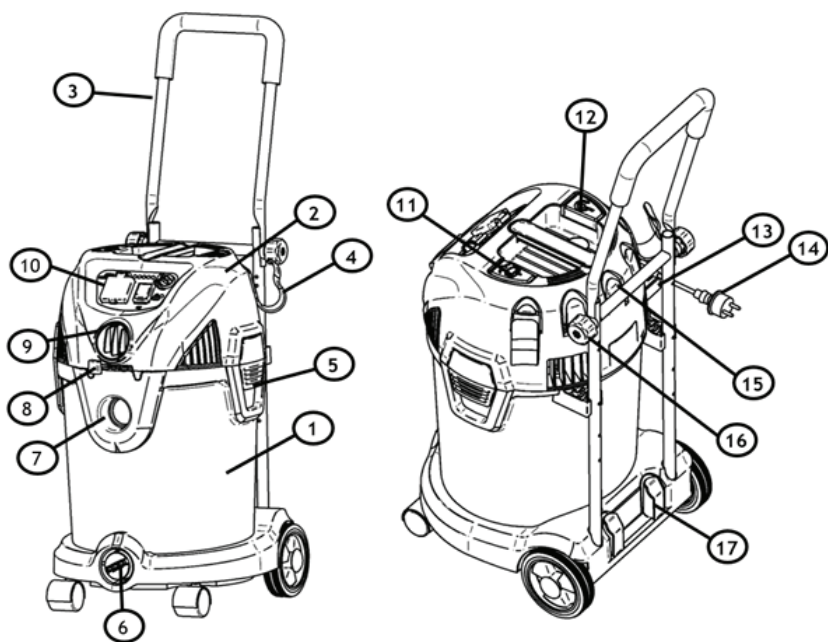

1. Zbiornik	11. Przycisk czyszczenia filtra (opcjonalnie)
2. Głowica	12. Przycisk zwijania przewodu (opcjonalnie)
3. Pałęk prowadzący odkurzacza (opcjonalnie):	13. Hak mocujący
4. Haki do przechowywania węży i przewodów (opcjonalnie)	14. Wtyczka sieciowa
5. Klips blokujący	15. Uchwyt dyszy
6. Otwór spustowy	16. Śruba ustalająca
7. Otwór ssący	17. Uchwyty rur
8. Regulacja wydmuchu (tylko dla maszyn klasy pyłu L)	
9. Otwór wylotowy lub regulacja rozmiaru węża	Niektóre z tych akcesoriów są pakowane wewnątrz zbiornika odkurzacza. W przypadku braku części prosimy zwrócić się do naszej obsługi klienta.

10. Panel sterowania
21. Dysza do fug
22. Dysza do tapicerki
23. Pędzel ssący
24. Dysza podłogowa (odkurzanie na sucho)
25. Wargi ssące (odkurzanie na mokro)
26. Filtr workowy
27. Tuleja narzędziowa (opcjonalnie)
28. Wąż ssący

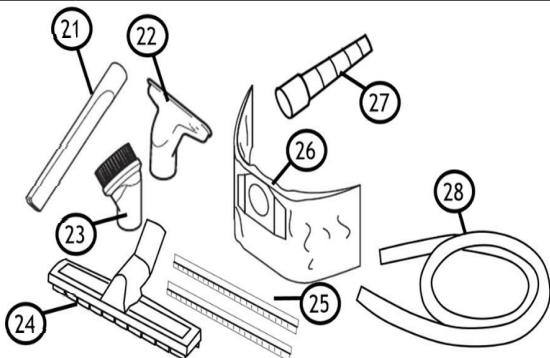

3 INSTRUKCJE PRZED PIERWSZYM UŻYCIEM URZĄDZENIA

Przeczytać uważnie Rozdział 1 - WAŻNE WSKAZÓWKI BEZPIECZEŃSTWA niniejszej instrukcji przed ustawieniem i użyciem odkurzacza.

3.1 AKCESORIA

Na czas transportu dysze i akcesoria do maszyny są przechowywane w zbiorniku. W celu otwarcia zbiornika, otworzyć klipsy i zdjąć głowicę odkurzacza. Wyjąć części i ponownie nałożyć głowicę odkurzacza na swoje miejsce. Zabezpieczyć głowicę zaciskami.

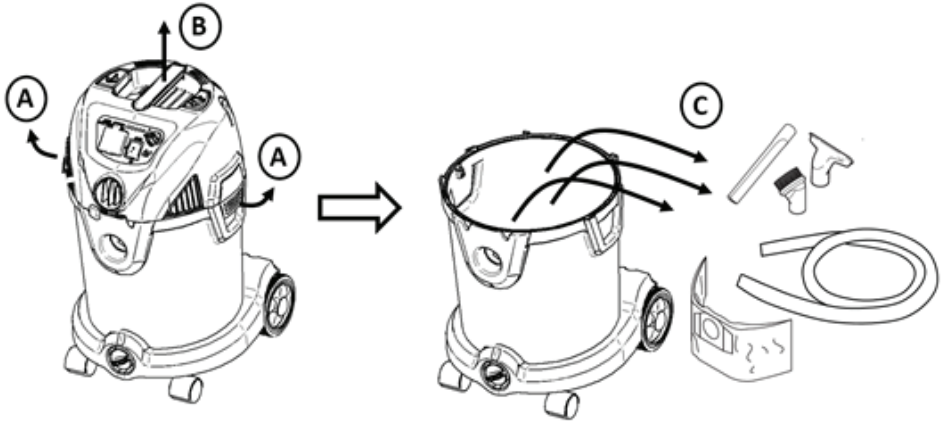

Patrz Rozdział 6: Miejsce przechowywania akcesoriów na urządzeniu.

Rys. 3

3.2 INSTALACJA UCHWYTU WĘŻA I PRZEWODÓW

Umieścić oba uchwyty na wąż/przewód w odpowiednich mocowaniach na głowicy.

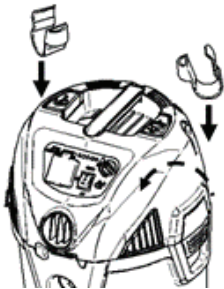

Rys. 4

3.3 PRZYGOTOWANIE PAŁĄKA PROWADZĄCEGO ODKURZACZA (OPCJONALNIE):

Na czas transportu pałęk odkurzacza można złożyć. W celu zamocowania pałęki w pozycji pionowej, złożyć jego górną część (A) i zamocować go 2 śrubami (B). Zwrócić uwagę, aby obie strony dokręcić z tą samą siłą.

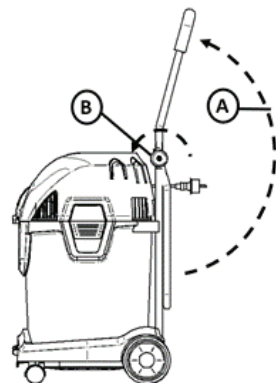

Rys. 5

4 UŻYTKOWANIE ODKURZACZA

4.1 PRACA Z WORKAMI NA KURZ

Podczas odkurzania suchego kurzu można użyć opcjonalnego worka na kurz w celu zebrania kurzu i ułatwienia jego utylizacji. Aby włożyć worek na kurz należy zdjąć głowicę (patrz również rysunek 3). Umieścić worek na kurz w sposób pokazany na rysunku 6A. Założyć głowicę z powrotem i zabezpieczyć ją zaciskami.

Klasa pyłu M wymaga opróżniania bezpyłowego, dlatego należy używać worka na kurz lub podobnego.

Dla urządzeń klasy pyłu H wymagane jest opróżnianie bezpyłowe. Użyć specjalnego

bezpiecznego worka na kurz przed-

stawionego na rysunku 6B. Umieścić plastikową część worka na kurz

na połączenie w zbiorniku. Upewnić się, że worek jest prawidłowo zamocowany.

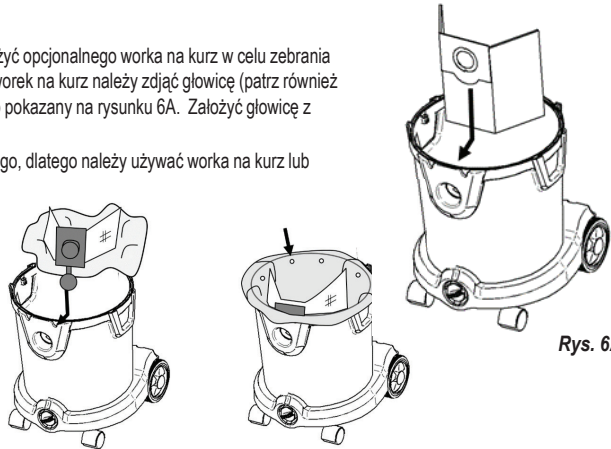

Rys. 6A

Rys. 6B

Zawinąć plastikową torebkę ponad brzeg pojemnika. Upewnić się, że otwór do wyrównania ciśnienia znajduje się wewnątrz zbiornika.

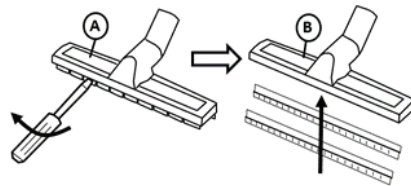

Rys. 7

4.2 ODKURZANIE NA SUCHO LUB MOKRO

Do odkurzania suchego kurzu i brudu należy użyć dyszy z wieńcem wykonanym z włosia przeznaczonyj do suchej podłogi (A).

W celu odkurzania mokrego brudu należy zamienić wieńcem z włosiem na gumową wycieraczkę. W tym celu użyć śrubokrętu.

4.3 ODKURZANIE - WKŁADANIE I WYJMOWANIE WĘŻA

W celu umożliwienia odkurzania należy umieścić wąż (A) do wlotu ssącego (B).

W celu wycięcia węża należy przekręcić i wyciągnąć go jednym ruchem (C).

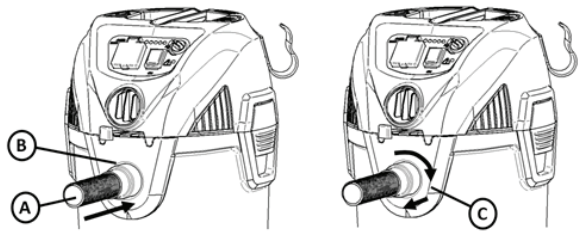

Rys. 8

4.4 WYDMUCHIWANIE (TYLKO KLASA PYŁU L) - WKŁADANIE I WYJMOWANIE WĘŻA

Urządzenie może być również używane do wydmuchiwania.

Aby skorzystać z funkcji wydmuchu, należy włożyć wąż do otworu wydmuchu (A) w ten sam sposób, jak w przypadku otworu ssącego. Zob. opis powyżej. Wydmuch można regulować za pomocą dźwigni (B).

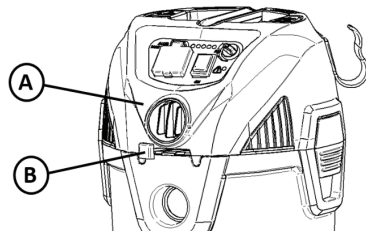

Rys. 9

4.5 WŁĄCZANIE URZĄDZENIA

Włączanie i wyłączanie odkurzacza jest realizowane za pomocą przycisku start/stop (A).

Urządzenie może być opcjonalnie wyposażone w diody LED z regulacją mocy (C). Regulacja mocy ssania odbywa się za pomocą obracania pokrętki (C). Moc ssania jest również wskazywana poprzez diody LED. W przypadku wersji wyposażenia z diodami LED, pierwsza dioda od lewej zapala się, gdy urządzenie jest podłączone.

W celu skorzystania z opcjonalnego gniazda wtykowego (B), patrz następny rozdział.

Urządzenie można opcjonalnie wyposażyć w wyświetlacz (D). Ten wskaźnik zapala się, gdy poziom próżni jest wysoki. Może to być spowodowane zatkanie filtra i koniecznością jego wyczyszczenia (patrz następny rozdział) lub pełnym workiem/ziornikiem i koniecznością jego wymiany/opróźnienia.

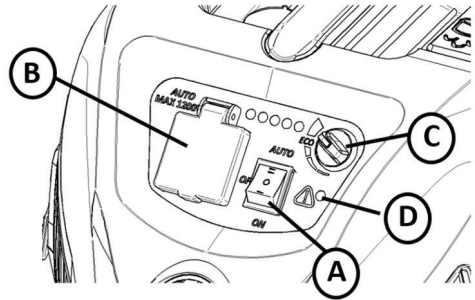

Rys. 10

4.6 ODKURZACZ Z GNIAZDEM WTYKOWYM I AUTOMATYCZNĄ FUNKCJĄ START-STOP (OPCJA)

Urządzenie można opcjonalnie wyposażyć w gniazdo do podłączenia elektronarzędzia. Podłączyć elektronarzędzie do gniazodka wtykowego (A). Zdjąć rurkę ręczną i założyć adapter stożkowy (B). Podłączyć adapter stożkowy do elektronarzędzia (C). Ustawić odkurzacze w trybie AUTO za pomocą przełącznika (D). Odkurzanie rozpoczyna się wówczas, gdy elektronarzędzie jest włączone i zatrzymuje się z opóźnieniem (w celu opróżnienia węża) po wyłączeniu elektronarzędzia.

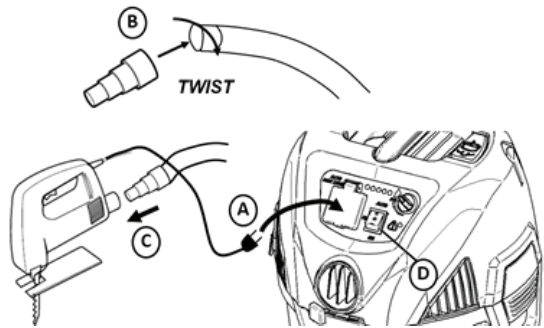

Rys. 11

! OSTRZEŻENIE - Gniazodka elektrycznego w maszynie należy używać wyłącznie do celów określonych w instrukcji.

! OSTRZEŻENIE - Nie należy pracować bez smoka ssawnego i pływaka, ponieważ zapobiegają one przedostaniu się cieczy do silnika i jego uszkodzeniu. Nie zasysać płynów bez zainstalowanego filtra gąbkowego.

WSKAZÓWKA: JEŚLI ODKURZACZ PRZYPADKOWO PRZEWRÓCI SIĘ, MOC SSANIA MOŻE ZOSTAĆ UTRACONA. W TYM PRZYPADKU USTAWIĆ ODKURZACZ W POZYCJI PIONOWEJ I WYŁĄCZYĆ WYŁĄCZNIK. POSTĘPOWANIE TO PRZYWRÓCI PŁYWKAK DO NORMALNEJ POZYCJI I UMOŻLIWI KONTYNUOWANIE PRACY.

! OSTRZEŻENIE - Przeczytać ostrzeżenia i instrukcje dotyczące bezpieczeństwa dotyczące rodzajów mokrych materiałów, których nie można odkurzać za pomocą tego produktu.

! ZAGROŻENIE - to urządzenie zawiera części, takie jak przełączniki, silniki itp., które są podatne na powstawanie łuku elektrycznego lub iskrzenia, które mogą spowodować wybuch. Nie odkurzać materiałów łatwopalnych, palnych lub gorących. Nie używać urządzenia w obecności wybuchowych cieczy lub oparów, ponieważ sprzęt elektryczny wytwarza łuki elektryczne lub iskry, które mogą spowodować pożar lub wybuch.

Odkurzacze posiada wbudowane zabezpieczenie przed przeciążeniem termicznym, które chroni silnik przed wysokimi temperaturami. Zjawisko to może wystąpić przy intensywnym użytkowaniu urządzenia. Jeśli próżnia wyłączy się z powodu przegrzania podczas pracy, należy wyłączyć przełącznik i pozwolić silnikowi ostygnąć przez 10 minut. Włączyć ponownie przełącznik i wznowić pracę.

4.7 OPRÓŻNIANIE PŁYNU W ZBIORNIKU

W celu opróżnienia zbiornika, odkręcić i wyjąć śrubę spustową (A).

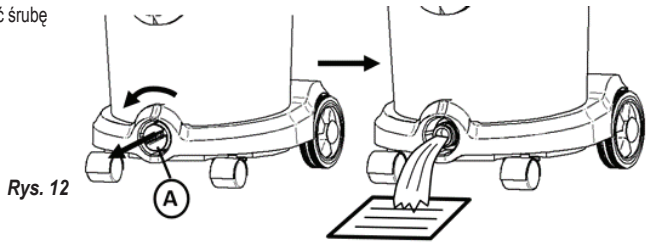

4.8 OPRÓŻNIANIE ZBIORNIKA NA PYŁ/GRUZ (DLA MASZYN O KLASIE PYŁU L)

W celu opróżnienia pojemnika na kurz/odpady, zdjęć głowicę (patrz rozdział 3.1). W przypadku stosowania worka do odkurzacza, wyjąć stary worek i włożyć nowy.

Urządzenia z plastikowym pojemnikiem 20 l i 30 l można opcjonalnie wyposażyć w uchwyt (A), który można wykorzystać do usuwania kurzu/brudu.

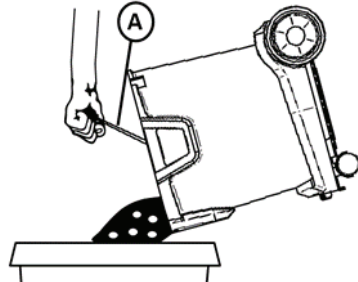

4.9 WYMIANA WORKA NA KURZ W MASZYNACH O KLASIE PYŁU H

ZAGROŻENIE

Odkurzony pył należy przewozić w pojemnikach pyłoszczelnych. Ponowne napełnianie/ponowne użycie jest niedozwolone. Odpady zawierające pył należy usuwać zgodnie z przepisami dotyczącymi usuwania odpadów

Zbiornik na kurz może być utylizowany wyłącznie przez osoby przeszkolone w zakresie usuwania odpadów.

Odłączyć plastikowy kołnierz od króćca ssącego w zbiorniku. Zamknąć otwór w bezpiecznym worku na kurz pokrywką w sposób przedstawiony na rys. 14. Owinąć plastikową torbę wokół worka filtrującego i zabezpieczyć go opaską zapinaną na zamek przymocowaną do worka.

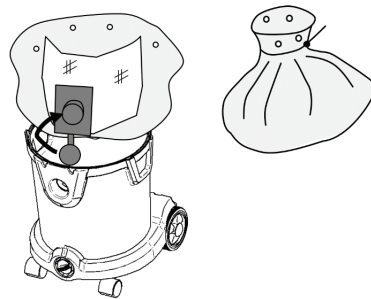

4.10 REGULACJA ŚREDNICY WĘŻA (OPCJONALNIE)

W przypadku odkurzaczy klasy M i H średnicę węża należy wyregulować za pomocą przełącznika selekcyjnego na maszynie. Można to zrobić za pomocą przełącznika (A) przedstawionego na rys. 15.

Rys. 15

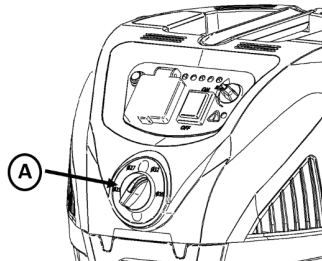

4.11 WYMIANA FILTRA W PRZYPADKU URZĄDZEŃ O KLASIE PYŁU H

OSTRZEŻENIE

Odkurzony pył należy przewozić w pojemnikach pyłoszczelnych. Ponowne zapelnianie zbiornika jest niedozwolone. Odpady zawierające pył należy usuwać zgodnie z przepisami dotyczącymi usuwania odpadów

Nie używać ponownie głównego wkładu filtra po jego wyjęciu z urządzenia.

W pierwszej kolejności zdjąć krążek filtra za pomocą śrubokrętu w sposób przedstawiony na rys. 16, a następnie odkręcić go.

Wyciągnąć wkład filtra. Umieścić go natychmiast w przygotowanej torbie i zamknąć. Zużyty wkład filtra należy zutylizować w worku pyłoszczelnym zgodnie z przepisami prawa.

Włożyć nowy wkład filtra. Podczas wkładania filtra upewnić się, że ma on styczność ze wszystkimi stronami. Włożyć tarcze filtra i przymocować je śrubą.

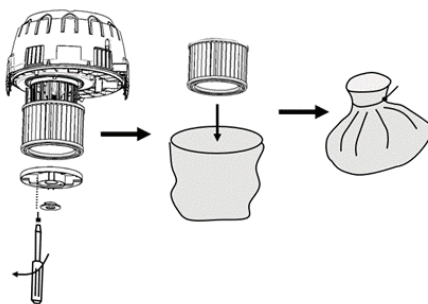

Rys. 16

5 CZYSZCZENIE FILTRA

Urządzenie można opcjonalnie wyposażyć w półautomatyczny lub w pełni automatyczny system czyszczenia filtra.

5.1 RĘCZNE CZYSZCZENIE FILTRA (TYLKO DLA URZĄDZEŃ O KLASIE PYŁU L oraz M)

Podczas odkurzania drobnego pyłu filtr z czasem się zapycha, a siła ssania ulega zmniejszeniu. W tym celu filtr należy wyczyścić, aby przywrócić moc ssania. Jeśli urządzenie nie jest wyposażone w pół lub w pełni automatyczny system czyszczenia filtra (patrz kolejne rozdziały), filtr można wyczyścić ręcznie w następujący sposób. Odkręcić zabezpieczenie (A) i wyjąć je wraz z tarczą filtra (B). Wyjąć filtr (C). Wyczyścić filtr pod zimną wodą (D). Pozostawić do całkowitego wyschnięcia (E). Włożyć filtr w odwrotnej kolejności (F). Zamocować tarczę filtra (G) i ponownie wkręcić zabezpieczenie (H).

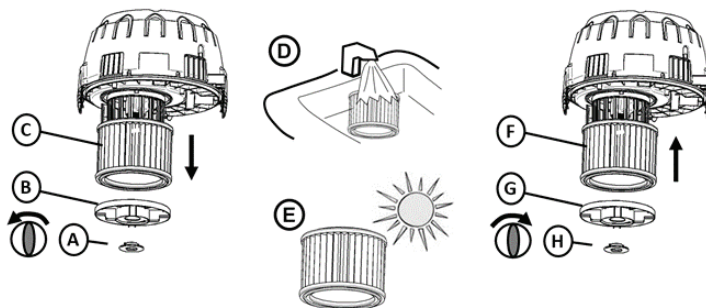

Rys. 17

5.2 PÓŁAUTOMATYCZNE CZYSZCZENIE FILTRA (OPCJONALNIE)

Jeśli maszyna jest wyposażona w półautomatyczny system czyszczenia filtra, filtr można wyczyścić, zamykając wlot ręcznej (A). Jeśli jednak urządzenie jest wyposażone w regulator mocy,

w pierwszej kolejności należy ustawić urządzenie na maksymalną moc (patrz rysunek 10). Zamknąć wlot ręką lub użyć

otworu w maszynie (B). Po zamknięciu wlotu odczekać 2-3 sekundy, do momentu wytworzenia się maksymalnego podciśnienia.

Nacisnąć przycisk czyszczenia filtra (C) 5 razy po sobie w krótkich odstępach czasu.

Spowoduje to wyczyszczenie filtra i przywrócenie mocy ssania.

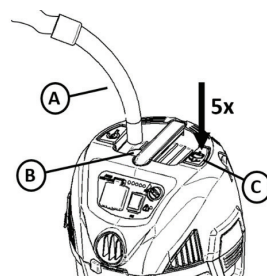

Rys. 18

5.3 W PEŁNI AUTOMATYCZNE CZYSZCZENIE FILTRA (OPCJONALNIE)

W pełni automatyczny system czyszczenia filtra czyści go automatycznie w przybliżeniu co 15 sekund. Czyszczenie filtra trwa mniej niż sekundę, a moc ssania zostaje tylko nieznacznie przerwana podczas czyszczenia filtra. Słyszalny jest niewielki „huk”. Automatyczny system czyszczenia filtra działa najlepiej, gdy podciśnienie panujące w urządzeniu jest wysokie. Jeśli z jakiegoś powodu filtr jest zatkany, a moc ssania niska, należy przełączyć urządzenie na maksymalną moc (jeśli jest skonfigurowana z regulatorem mocy), zamknąć wlot maszyny i poczekać do usłyszenia niewielkiego „huku”. Wówczas filtr zostanie wyczyszczony, a moc ssania przywrócona.

Rys. 19

Automatyczne czyszczenie filtra można włączać i wyłączać przełącznikiem (A) umieszczonym na panelu sterowania przedstawionym na rys. 19. Gdy przełącznik jest podświetlony, automatyczne czyszczenie filtra jest aktywne.

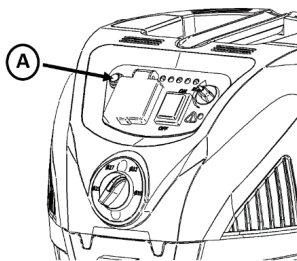

6 PO ZAKOŃCZENIU UŻYTKOWANIA, PRZECHOWYWANIE

Odkurzacz należy przechowywać w suchym pomieszczeniu, w którym panuje dodatnia temperatura.

Rury można przechowywać pojedynczo (A) z tyłu maszyny, np. podczas transportu maszyny z jednego miejsca do drugiego, lub razem (B) na haku na odkładczym na czas pomiędzy poszczególnymi ich zastosowaniami.

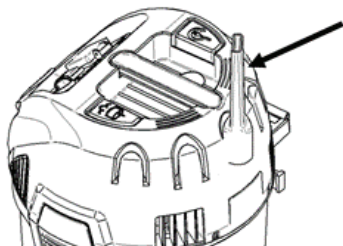

Rys. 21

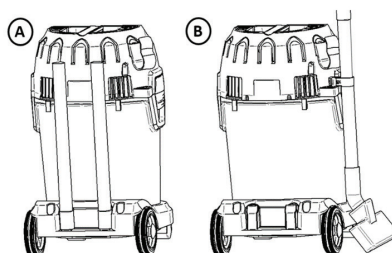

Rys. 20

Dysze można przechowywać w uchwytach na akcesoria dostępnych na głowicy.

W przypadku urządzeń bez funkcji zwijania przewodu, przewód (A) można zawiesić na haku, zob. rys. 22. Hak ten może być stosowany do przechowywania węża (B), owijając go wokół maszyny.

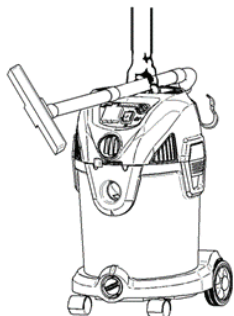

Rys. 23

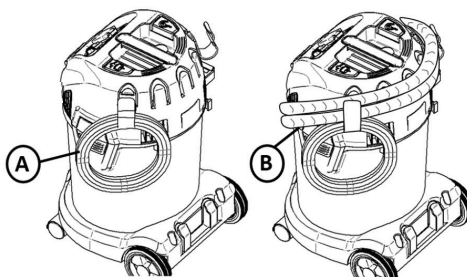

Rys. 22

W celu transportu z miejsca na miejsce rury można przypiąć do uchwytu w sposób przedstawiony na zdjęciu.

OSTRZEŻENIE! W przypadku, gdy urządzenie nie jest użytkowane: Odłącz przewód zasilający od gniazdka ściennego.

7 ROZWIĄZYWANIE PROBLEMÓW

Naprawa lub konserwacja elementów elektrycznych, takich jak przewody lub silnik, może być wykonywana wyłącznie przez autoryzowane centrum serwisowe.

Odkurzacz nie uruchamia się:	<ul style="list-style-type: none">- Sprawdzić, czy wtyczka jest prawidłowo włożona do gniazdka i czy w gniazdku jest prąd.- Być może zadziałał wyłącznik zabezpieczający. Sprawdzić skrzynkę bezpiecznikową.- Przewód lub wtyczka mogą być uszkodzone. Skontaktować się z działem obsługi klienta w celu znalezienia najbliższego autoryzowanego centrum serwisowego.
Silnik nie działa w trybie automatycznym	<ul style="list-style-type: none">- Uszkodzone lub nieprawidłowo podłączone elektronarzędzie. Sprawdzić, czy elektronarzędzie działa lub czy jego wtyczka jest prawidłowo włożona.- Moc znamionowa elektronarzędzia jest zbyt niska. Należy zwrócić uwagę, że minimalna moc wynosi $P > 100W$.
Silnik zatrzymuje się:	<ul style="list-style-type: none">- Termiczne zabezpieczenie przeciążeniowe wyłącza silnik, jeśli temperatura silnika jest zbyt wysoka. W takim przypadku należy wyłączyć urządzenie. Odczekać 5-10 minut do momentu wystygnięcia silnika. Włączyć ponownie przełącznik i wznowić pracę.
Sila ssania uległa zmniejszeniu:	<ul style="list-style-type: none">- Zbiornik może być pełny i należy go opróżnić. Patrz rozdział 4.8- Rury, węże i dysze mogą być zatkane i wymagają wyczyszczenia.- Możliwe, że jedna z powyższych części jest uszkodzona i wymaga wymiany.- Filtr może być zatkany. Użyć systemu czyszczenia filtra (patrz rozdział 5) w celu wyczyszczenia filtra.- Wymienić filtr lub upewnić się, że filtr jest prawidłowo zainstalowany.- Przyłączyć węża jest luźne i należy je dokręcić.
Wyładowania elektrostatyczne:	<ul style="list-style-type: none">- W przypadku, gdy otoczenie jest zbyt suche, sprawić, aby powietrze stało się bardziej wilgotne. Jeśli to możliwe, użyć nawilżacza.- Użyć przewodzącego węża, jeśli urządzenie jest wyposażone w wyposażenie antystatyczne.- Jeśli wilgotność względna jest niska, należy pamiętać, że nie wpłynie to na użytkowanie odkurzacza.
Świeci się lampka ostrzegawcza i brzęczyk (klasa pyłu M oraz H), monitorowanie natężenia przepływu	<ul style="list-style-type: none">- Sprawdzić, czy rozmiar węża jest ustawiony na właściwy dla użytkowanego węża.- Patrz „Siła ssania uległa zmniejszeniu”- Sprawdzić, czy regulacja mocy jest ustawiona zbyt nisko dla danej aplikacji.

8 GWARANCJA

Gwarancja obejmuje:

Ten odkurzacz jest objęty 2-letnią gwarancją. Niniejsza gwarancja obejmuje części i robociznę oraz obejmuje wady produkcyjne i materiałowe, które mogą powstać podczas normalnego użytkowania. Niniejsza gwarancja nie obejmuje normalnego zużycia.

Usługi serwisowe świadczone w ramach niniejszej gwarancji będą wykonywane tylko wówczas, gdy zostanie udowodnione, że wada wystąpiła w okresie gwarancyjnym i odkurzacz został zakupiony jako nowy produkt. Dowodem jest w tym przypadku paragon zawierający datę zakupu oraz rodzaj produktu.

W przypadku gwarancji/naprawy należy skontaktować się ze sprzedawcą urządzenia.

Gwarancja nie obejmuje:

- Normalne zużycie akcesoriów, filtrów i silników.

- Wady lub uszkodzenia powstałe jako bezpośredni lub pośredni wynik niewłaściwego użytkowania, takie jak np. odkurzanie gruzu lub proszku do prania dywanów (przeczytać ostrzeżenia i instrukcje dotyczące bezpieczeństwa)

- Niewłaściwe użytkowanie spowodowane nieprzestrzeganiem instrukcji zawartych w instrukcji obsługi.

- Nieprawidłowa lub zła konfiguracja, tj. instalacja lub nieprawidłowe podłączenie, uszkodzenie powstałe na skutek pożaru, pożar, uderzenie pioruna lub nietypowe wahaniami napięcia lub inne zakłócenia elektryczne. Awarie elektryczne obejmują wadliwy wyłącznik lub wadliwe instalacje elektryczne w sieci zasilającej.

Gwarancja wygasa:

- Jeśli usterka została spowodowana użyciem nieoryginalnych filtrów, części zamiennych lub akcesoriów.

- Jeśli model, artykuł lub numer identyfikacyjny/seryjny został usunięty z odkurzacza.

- Jeśli odkurzacz był naprawiany przez nieautoryzowanego sprzedawcę.

! OSTRZEŻENIE – Jeśli jakkolwiek część obudowy silnika oderwie się lub pęknie, należy natychmiast przerwać pracę, aby uniknąć obrażeń. Przed rozpoczęciem ponownego użytkowania urządzenia należy podjąć jego naprawę.

Wskazówka: W celu uzyskania pomocy technicznej należy zwrócić się do sprzedawcy lub naszego serwisu.

9 DEKLARACJA ZGODNOŚCI WE

Niniejszym oświadczamy, że niżej wymieniona maszyna na podstawie projektu oraz rodzaju konstrukcji, jak również we wprowadzonej przez nas wersji odpowiada właściwym podstawowym wymagom bezpieczeństwa i zdrowia dyrektyw WE. W przypadku zmian w maszynie, które nie zostały z nami uzgodnione, oświadczenie to traci ważność.	
Produkt:	Odkurzacz przemysłowy do zastosowań na sucho i mokro
Typ:	Energetic
Rodzaj konstrukcji urządzenia odpowiada następującym właściwym przepisom:	Dyrektywa maszynowa 2006/42/WE Dyrektywa WE EMC 2014/30/UE ROHS 2011/65/EU
zastosowane normy zharmonizowane:	EN 60335-1:2012+A11:2014+AC:2014+A13:2017, EN 60335-2-69:2016, EN 55014-1:2006+A1+A2, EN 55014-2:1997+A1+A2, EN 61000-3-2:2006+A1+A2, EN 61000-3-3:2008 EN62233:2008
inne międzynarodowe normy i specyfikacje techniczne:	IEC 60335-2-69:2016 w połączeniu z IEC 60335-1:2010, COR1:2010, COR2:2011, AMD1:2013, COR1:2014, AMD2:2016
Pełnomocnik od sporządzania dokumentacji technicznej	ELECTROSTAR GmbH, Hans-Zinser-Straße 1-3, 73061 Ebersbach/Fils, Niemcy
06.12.2021	 Carsten Gresser Head of Quality Assurance

10 DANE TECHNICZNE

ENERGETIC		
Model	1430	1420
Napięcie	220-240 V	220-240 V
Częstotliwość	50-60 Hz	50-60 Hz
Wydajność	1400 W	1400 W
Moc w gnieździe urządzenia	2200 W	2200 W
Moc całkowita	3600 W	3600 W
Klasa ochrony	I	I
Przepływ	70 l/s	70 l/s
Podciśnienie	210 hPa	210 hPa
Klasa IP	IPX4	IPX4
Wielkość zbiornika	30 l	20 l
Wibracje	< 2,5 m/s ²	< 2,5 m/s ²
Poziom ciśnienia akustycznego w odległości 1 m, EN 60704-1	76 +/- 2 dB(A)	76 +/- 2 dB(A)
Poziom mocy akustycznej	86 +/- 2 dB(A)	86 +/- 2 dB(A)
Ciężar	12,0 kg	10,6 kg
Wymiary dł. x szer. x wys.	405 x 375 x 612 mm	405 x 375 x 492 mm

11 OBSŁUGA KLIENTA

W celu uzyskania pomocy technicznej lub części zamiennych należy zwrócić się do sprzedawcy lub naszego działu obsługi klienta pod adresem: www.starmix.de

12 CZĘŚCI ZAMIENNE

UWAGA: Stosować wyłącznie oryginalne akcesoria.

Opis produktu		Nr zamów.
Wkład filtra FP 3500, WS	PET, H13, 3500 cm ² , klasa pyłu M	460727
Wkład filtra FP 5000 HEPA, WS	PET, HEPA H14, 5000 cm ² , klasa pyłu H	460475
Worek do opróżniania FBV 30, WS (5 szt.)	Worek z włókniny 30 l, klasa pyłu M	460772
Worek do opróżniania FBVPE 30, WS (5 szt.)	Worek PE z wkładem z włókniny 30 l, klasa pyłu H	460482
Worek do opróżniania FBVPE 20, WS (5 szt.)	Worek PE z wkładem z włókniny 20 l, klasa pyłu H	460734

UWAGA

Stare urządzenia zawierają cenne materiały, które nadają się do powtórnego wykorzystania. Odkurzacza nie wyrzucać odpadami komunalnymi, lecz usuwać go poprzez odpowiednie systemy zbierania odpadów, np. poprzez miejski punkt zbiórki odpadów.



Magyar

⚠ VESZÉLY!

- ▶ Fulladásveszély!
 - A csomagolóanyagok, például a fólia zacskók nem gyermekeknek valók.
- ▶ Soha ne mászson fel vagy üljön rá a porszívóra.
- ▶ A lépcsők porszívózásakor különös gondossággal kell eljárni. Győződjön meg róla, hogy stabil alapon áll.
- ▶ Ne rántsa meg, ne törje meg és ne vezesse a csatlakozókábelt és a szívócsövet éles szélek mentén.
- ▶ A csatlakozókábelt és a szívócsövet mindig úgy fektesse le, hogy senki ne bukasson fel bennük.
- ▶ Ha hab vagy folyadék távozik, azonnal kapcsolja ki a porszívót.
- ▶ A fedél belsejét mindig tartsa szárazon.
- ▶ **Ne** működtesse a porszívót a tartozékokkal együtt, ha:
 - a porszívón látható sérülések vannak (repedések/törések),
 - a hálózati csatlakozókábel hibás, repedezett vagy előregedett,
 - ha láthatatlan hibákat feltételez, pl. leesés következtében.

⚠ VESZÉLY!

- ▶ A porszívót nem szabad robbanásveszélyes helyiségekben üzemeltetni.
- ▶ Tartsa a porszívót gyúlékony gázoktól és anyagoktól távol.

⚠ VESZÉLY!

- ▶ Nem szabad gyúlékony vagy robbanásveszélyes oldószereket, oldószerral átitatott anyagokat, robbanásveszélyes port, folyadékokat, például benzint, olajat, alkoholt, hígítókat vagy 60 °C-nál melegebb anyagokat felszívni.
 - ▷ Ellenkező esetben robbanás- és tűzveszély áll fenn!

⚠ VESZÉLY!

- ▶ A javításokat csak szakképzett személyzet, pl. az ügyfélszolgálat végezheti. Csak eredeti pótalkatrészeket használjon.
- ▶ A nem megfelelően javított készülékek veszélyt jelentenek a felhasználóra.

⚠ VESZÉLY!

- ▶ A porszívó aljzatát csak a használati útmutatóban meghatározott célokra használja.
- ▶ A gyártó nem vállal felelősséget a nem rendeltetésszerű használat, nem megfelelő üzemeltetés vagy nem megfelelő javítás esetén bekövetkező károkért.
- ▶ Ne használjon sérült hosszabbító vezetékeket.
- ▶ Ha a porszívó csatlakozóvezetéke megsérül, azt a gyártónál vagy annak vevőszolgálatánál kapható speciális csatlakozóvezetésekre kell cserélni.
- ▶ A típus táblán lévő feszültségnek meg kell egyeznie a hálózati feszültséggel.
- ▶ Kapcsolja ki a porszívót és húzza ki a hálózati csatlakozót minden használat után és minden karbantartás előtt.
- ▶ Kihúzásakor a dugónál fogva húzza ki a vezetékét. Soha ne rángassa a kábelnél fogva.
- ▶ Soha ne dugja be vagy húzza ki a hálózati csatlakozót nedves kézzel.
- ▶ A tápellátást megfelelő áramerősségű biztosítókkal kell védeni.
- ▶ Soha ne nyissa ki a porszívót a szabadban eső vagy zivatar idején.
- ▶ A porszívót zárt helyen, fagytól védve tárolja.

⚠ FIGYELMEZTETÉSI!

- ▶ Az **L** porosztályba tartozó porszívók száraz, nem gyúlékony, veszélyes porok felszívására/elszívására alkalmasak, amelyek munkahelyi expozíciós határértékei (OEL) > 1 mg/m³.
- ▶ Az **M** osztályú porszívók száraz, nem gyúlékony porok, nem gyúlékony folyadékok, fapороk és veszélyes porok felszívására/elszívására alkalmasak, amelyek AGW-értéke $\geq 0,1$ mg/m³.
- ▶ A **H** osztályú porszívók alkalmasak száraz, nem éghető porok, rákkeltő és patogén részecskék, valamint nem éghető folyadékok, fapороk és veszélyes porok felszívására/elszívására bármely AGW érték esetén.

⚠ FIGYELMEZTETÉSI!

- ▶ Ezt a gépet nem használhatják olyan személyek (beleértve a gyermekeket is), akik csökkent fizikai, érzékszervi vagy szellemi képességekkel rendelkeznek, vagy nem rendelkeznek kellő tapasztalattal és ismeretekkel.
- ▶ A gyermekeket felügyelni kell, hogy ne játszanak a készülékkel.
- ▶ Ne irányítsa a fűvókát, tömlőt vagy csövet emberekre vagy állatokra.

⚠ FIGYELMEZTETÉSI!

- ▶ Csak a porszívóhoz mellékelte vagy a használati útmutatóban megadott tartozékokat használja. Más tartozékok használata befolyásolhatja a biztonságos működést.
- ▶ Használat után azonnal tisztítsa és fertőtlenítsa a porszívót, hogy megelőzze a hosszú távú sikertelen tisztításból származó baktériumok megtelepedését, különösen, ha élelmiszer-feldolgozó üzemekben használják.
- ▶ A tisztításhoz ne használjon gőzsugárral működő berendezéseket vagy nagynyomású tisztítószereket.
- ▶ A sav, az aceton és az oldószerek marhatják a szívóalkatrészeket.
- ▶ Ne hagyja a készüléket felügyelet nélkül. Ha a munka hosszabb időre szünetel, húzza ki a hálózati csatlakozót.
- ▶ Ne tisztítsa a szűrőkazettákat sűrített levegővel.

A porszívó használata előtt figyelmesen olvassa el a használati útmutatót. Fontos információkat tartalmaz az üzemeltetéssel, biztonsággal, karbantartással és ápolással kapcsolatban. Tartsa a kezelési útmutatót biztonságos helyen, és a készülék eladásakor adja át a következő tulajdonosnak.

A gyártó fenntartja a jogot a tervezés és a felszerelés módosítására.

A jelen használati utasításban leírtaktól eltérő munkát nem szabad végezni.

Ezt a gépet kereskedelmi felhasználásra szánták, például szállodákba, iskolákba, kórházakba, gyárakba, üzletekbe, irodákba és kölcsönzőkbe.

Használat előtt

- ▶ Kicsomagolásakor ellenőrizze a teljességet és a szállítási sérüléseket.
- ▶ Használat előtt a felhasználókat tájékoztatni kell a porszívó használatáról és a porszívó által használt anyagokról, valamint a porszívó használatára vonatkozó utasításokról, beleértve a felszívott anyagok biztonságos ártalmatlanítására vonatkozó eljárásról is.

1 FONTOS BIZTONSÁGI UTASÍTÁSOK

- A gépen található figyelmeztető és tájékoztató táblák fontos információkat tartalmaznak a biztonságos üzemeltetéshez.
- Az itt található utasításokon kívül be kell tartani a jogalkotó általános biztonsági előírásait és balesetvédelmi előírásait.

1.1 A GÉPEN HASZNÁLT SZIMBÓLUMOK

FIGYELMEZTETÉS

A H porosztályba tartozó gépekre az alábbiak vonatkoznak: A készülék alkalmas száraz, nem éghető porok, nem éghető folyadékok, bármely AGW-értékkel rendelkező veszélyes porok, rákkeltő porok és baktériumokat tartalmazó porok felszívására.

H porosztály (IEC 60335-2-69). Ehhez az osztályhoz a következő porok tartoznak: Minden AGW-értékkel rendelkező por, minden rákkeltő por és kórokozókkal kevert por. A H porosztályú porszívók teljes egészében bevizsgálásra kerülnek, és a maximális átteresztőképességi szintjük 0,005%. A porok ártalmatlanításának pormentesen kell történnie.



A készülék biztonsági címkéje az alábbiakra figyelmeztet: Ez a készülék az egészségre veszélyes porokat tartalmaz. Az ártalmatlanítási és karbantartási műveleteket, beleértve a porleválasztó eltávolítását is, csak megfelelő egyéni védőfelszerelést viselő, erre felhatalmazott személyzet végezheti. A készüléket csak a teljes szűrőrendszer felszerelése és ellenőrzése után szabad üzembe helyezni.

Az M porosztályú változat veszélyes porokat tartalmaz. Az ártalmatlanítást és karbantartást, beleértve a porzsák eltávolítását is, csak olyan személy végezheti, aki ismeri a készüléket, és megfelelő védőfelszerelést visel. Ne kapcsolja be a készüléket, amíg a teljes szűrőrendszer be nem szerelte és a térfogatáram-szabályozó működését nem tesztelte.

- Tudnivaló: Ezzel a készülékkel az M porosztályig minden por felszívható. A porgyűjtő zsák használatát törvény írja elő.
- Tudnivaló: A készülék alkalmas ipari porszívóként és mobil porszívóként száraz, nem gyúlékony porok felszívására, amelyek AGW értéke 0,1 mg/m³ vagy annál nagyobb.
- Finom por felszívásakor vilesszűrőzsákot vagy porzsákot kell használni.



Az L porosztályú változat a következő alkalmazásokhoz alkalmas:

- Az L porosztályú készülék száraz, nem gyúlékony porok, folyadékok, faforgács és veszélyes porok felszívására alkalmas, amelyek expozíciós határértéke > 1 mg/m³. A készüléket a felszívandó porok veszélyességi osztályának megfelelő szűrővel kell felszerelni.
- Csak az IEC/EN 60335-2-69 szabványnak (L osztály) megfelelő porszívóval szívjon fel veszélyes anyagokat. Tilos más veszélyes anyagok felszívására használni.



1.2 VESZÉLYESSÉGI SZINTEK

VESZÉLY

Súlyos sérüléshez vagy halálhoz vezető közvetlen veszélyre utaló jelzés.

FIGYELMEZTETÉS

Olyan potenciálisan veszélyes helyzetet jelez, amely, ha nem kerüljük el, halálhoz vagy súlyos sérüléshez vezethet.

FIGYELEM

Utalás egy lehetséges veszélyes helyzetre, amely kisebb sérülésekhez vezethet.

1.3 BIZTONSÁGI UTASÍTÁSOK

VESZÉLY

- Az elszívott levegőnek a helyiségbe történő visszaforgatásakor biztosítani kell a helyiségben a megfelelő szellőzési sebességet (L). Az előírt határértékeknek való megfelelés érdekében a recirkulált térfogatáram nem haladhatja meg a friss levegő térfogatáramának 50%-át (helyiség térfogata (VR) x szellőzési sebesség (LW)). Speciális szellőzőrendszer nélkül a következők érvényesek: $LW=1h-1$.
- A gépet csak olyan személyek használhatják, akiket kiképeztek a gép működtetésére és a gép által használt anyagok kezelésére, beleértve a beszívott anyagok biztonságos ártalmatlanítására vonatkozó képzést is.
- Ez a gép egészségre káros porokat tartalmazhat. A javítási és karbantartási munkákat, beleértve a porgyűjtő tartályok eltávolítását is, csak megfelelő védőfelszerelést viselő szakemberek végezhetik.
- Ne használja a készüléket a teljes szűrőrendszer nélkül.
- Kérjük, tartsa be a porszívózandó anyagokra vonatkozó biztonsági előírásokat.

1.4 HÁLÓZATI KÁBEL

VESZÉLY

- A címtáblán megadott feszültségnek meg kell egyeznie az áramforrás feszültségével.
- Kérjük, használja a gyártó által megadott hálózati kábelt; ez akkor is érvényes, ha kicseréli a kábeleket.
- Minden használat előtt ellenőrizze a hálózati csatlakozót a dugóval, hogy nem sérült-e meg. Ha a hálózati kábel megsérült, az esetleges veszélyek elkerülése érdekében azonnal cseréltesse ki a hivatalos ügyfélszolgálattal/elektrotechnikussal.
- A készüléket csak olyan hálózatra szabad csatlakoztatni, amelyet szakképzett villanyszerelő az IEC 60364 szabványnak megfelelően telepített.
- Soha ne kezelje a porszívót nedves kézzel.
- Ügyeljen arra, hogy a hálózati kábel vagy a hosszabbító kábelek ne sérüljenek meg az áthaladás, becsipődés, meghúzás vagy hasonlók miatt. Védje a kábelt a hőtől, olajtól és éles szélektől.
- A hálózati kábelt rendszeresen ellenőrizni kell a sérülések, például repedések vagy előregedés szempontjából. Ha sérülést talál, a kábelt a további használat előtt ki kell cserélni.
- A hálózati vagy hosszabbító kábel csatlakozóinak cseréje esetén biztosítani kell a fröccsenés elleni védelmet és a mechanikai tömítettséget.
- Ne tisztítsa a készüléket vízszaggal vagy nagynyomású tisztítószerrel (rövidzárlat vagy egyéb sérülés veszélye áll fenn).

1.5 HASZNÁLAT

VESZÉLY

- Használat előtt minden alkatrészt, különösen a hálózati kábelt és a hosszabbító kábelt ellenőrizni kell a megfelelő állapot és a működési biztonság szempontjából. Ellenkező esetben azonnal húzza ki a hálózati csatlakozót. Ne működtesse a készüléket.
- Ne szívjon fel égő vagy izzó tárgyakat.
- Ne szívjon fel embereket vagy állatokat a készülékkel.
- A készülékeket nem szabad kültéren, fagyos körülmények között használni.
- A készülék nem használható robbanásbiztos területeken.
- Bizonyos anyagok robbanásveszélyes gőzöket vagy keverékeket képezhetnek, ha a szívólevegő felkavarja őket!
- FIGYELMEZTETÉS! Ezt a gépet csak beltérben szabad tárolni.
- Soha ne szíjja fel a következő anyagokat:
 - o Robbanásveszélyes vagy gyúlékony gázok, folyadékok és porszemcsék (reaktív porszemcsék).

- o Reaktív fémporok (pl. alumínium, magnézium, cink) erősen lúgos vagy savas tisztítószerrel kombinálva.
 - o Hígítatlan, erős savak és lúgok
 - o Szerves oldószerek (pl. benzin, festékhígító, aceton, fűtőolaj).
- Ezenkívül ezek az anyagok a készülék anyagainak korrózióját okozhatják.

1.6 ÜZEMELTETÉS

VESZÉLY

- A kezelőnek megfelelően kell használnia a készüléket. Figyelembe kell vennie a helyi viszonyokat, és a készülékkel való munkavégzés során tekintettel kell lennie harmadik személyekre, különösen a gyermekekre.
- Soha ne hagyja a készüléket felügyelet nélkül, amíg az üzemben van, és a hálózati kábelt nem húzta ki.
- A készülékkel végzett munka során mindig használjon megfelelő kesztyűt.
- A készüléket csak olyan személyek használhatják, akiket a készülék használatába beavattak, vagy akik bizonyítani tudják, hogy rendelkeznek a készülék használatához szükséges képzéssel és szakértelemmel, vagy akiket kifejezetten utasítottak a készülék kezelésére.
- Ezt a készüléket nem használhatják olyan személyek (beleértve a gyermekeket is), akik csökkent fizikai, érzékszervi vagy szellemi képességekkel rendelkeznek, vagy nem rendelkeznek tapasztalattal és ismeretekkel, kivéve, ha a biztonságukért felelős személy felügyeli vagy utasítja őket a készülék használatára vonatkozóan.
- A gyermekeket felügyelni kell, hogy ne játszhassanak a készülékkel.

FIGYELMEZTETÉS

- Veszélyes porokat csak megfelelő, M és H porosztályú porszívóval szívjon fel.
- Ügyeljen arra, hogy a hálózati kábel ne érintkezzen a forgó kefékkel.
- A kezelőket megfelelően ki kell oktatni a gépek használatára vonatkozóan.
- Használat előtt a kezelőket tájékoztatni kell a gép használatáról és azokról az anyagokról, amelyekhez a gépet használni kell, valamint a felszívott anyagok eltávolításának és ártalmatlanításának biztonságos módjáról.

1.7 SZÁLLÍTÁS

FIGYELMEZTETÉS

A motort le kell állítani, és a készüléket szállítás közben megfelelően rögzíteni kell.

FIGYELEM

- A balesetek és sérülések elkerülése érdekében szállításkor ügyeljen a készülék súlyára (lásd a műszaki adatokat).

1.8 KARBANTARTÁS

VESZÉLY

- A gép tisztítása vagy a karbantartási munkálatok elvégzése előtt kapcsolja ki a gépet, és húzza ki a hálózati csatlakozót.
- A porszívó gépek a BGV A1 (csak Németország) előírásaiban meghatározott veszélyek megelőzésére vagy megszüntetésére szolgáló védőeszközök.
- A karbantartási munkák elvégzéséhez a felhasználónak kell szétszerelnie, tisztítani és karbantartania a készüléket, amennyire ez a karbantartó személyzet és más személyek veszélyeztetése nélkül lehetséges. A megfelelő óvintézkedések közé tartozik a készülék szétszerelése előtti fertőtlenítés. Az egység szétszerelésének helyszínén gondoskodni kell a helyi szűrt szellőztetésről, a karbantartási terület tisztításáról és a személyzet megfelelő védelméről.
- A készülék külsejét alaposan meg kell tisztítani, és minden káros anyagot el kell távolítani. Alternatív megoldásként a készülékre tömítőanyagot is fel lehet vinni a veszélyes területről való eltávolítás előtt. A berendezés minden alkatrésze szennyezettnek tekintendő, ha eltávolítják a veszélyes területről. A por terjedésének megakadályozása érdekében meg kell tennie a megfelelő intézkedéseket.
- A karbantartási és javítási munkálatok részeként ártalmatlanítson minden olyan szennyezett tárgyat, amelyet nem lehet kielégítően megtisztítani. Az ilyen tárgyakat vízhatlan zsákokban kell ártalmatlanítani az ilyen hulladékok ártalmatlanítására vonatkozó hatályos előírásoknak megfelelően.
- A készülék szállításakor vagy szervizelésekor a szívónyílást egy dugóval le kell zárn.
- A karbantartási munkálatokat csak a vonatkozó biztonsági előírásokat ismerő, felhatalmazott szervizközpontok vagy szakemberek végezhetik.

- Kérjük, tartsa be a helyi biztonsági előírásokat a mobil, kereskedelmi forgalomban használt egységekre vonatkozóan.
- Egészségre veszélyes por okozta veszély áll fenn. Karbantartási munkák (pl. szűrőcsere) során mindig használjon P2 vagy magasabb osztályú védőruházatot és légzőkészüléket.
- A H és M osztályú gépek esetében a gép külsejét porszívózással kell fertőtleníteni, és a veszélyes területől való eltávolítás előtt le kell törölni vagy tömítőanyaggal kell kezelni. A veszélyes területől való eltávolításkor minden gépkatrészt szennyezettnek kell tekinteni, és megfelelő intézkedéseket kell hozni a por terjedésének megakadályozására.
- A gép szűrési kapacitását az EN 60 335-2-69 22.AA.201.2 szabványban meghatározott vizsgálati módszerrel vizsgálhatja. Ezt a vizsgálatot évente legalább egyszer el kell végezni, vagy gyakrabban, ha a nemzeti előírások ezt előírják. Ha a teszt negatív, meg kell ismételni egy új szűrőbetéttel.

Figyelem

- Sérülésveszély áll fenn! Ne használjon szilikontartalmú tisztítószereket a tisztításhoz.
- Az alapvető karbantartás és tisztítás elvégzéséhez nincs szükség külső segítségre.
- A készülék felületét és a tartály belsejét rendszeresen nedves ruhával tisztítani kell.

1.9 BIZTONSÁGI BERENDEZÉSEK

VIGYÁZAT

- A biztonsági eszközök a felhasználó védelmét szolgálják, és azokat nem szabad módosítani vagy megkerülni.

FIGYELMEZTETÉS

- A veszélyek megelőzésére szolgáló biztonsági berendezéseket rendszeresen karban kell tartani és szervizelni kell. Ez azt jelenti, hogy a gyártó személyzetének vagy a gyártó által kiképzett személyeknek évente legalább egyszer ellenőrizniük kell a készülékeket, hogy azok megfelelő működési állapotban legyenek, azaz a szivárgás, a szűrő sérülése, a vezérlés működése stb. szempontjából.

Figyelmeztető lámpa és figyelmeztető hangjelzés

- A figyelmeztető lámpa és/vagy a figyelmeztető hangjelzés akkor jelez, amikor a tömlőben a levegő sebessége 20 m/s alá csökken az M és H porosztályú változatoknál.

1.10 Vizsgálatok és jóváhagyások

Az elektromos vizsgálatokat az EN 62638 biztonsági előírásoknak megfelelően kell elvégezni. Ezeket a vizsgálatokat rendszeres időközönként, valamint javítások vagy módosítások után kell elvégezni. A porszívó az IEC/EN 60335-2-69 szabvány szerint engedélyezett.

2 ÁTTEKINTÉS

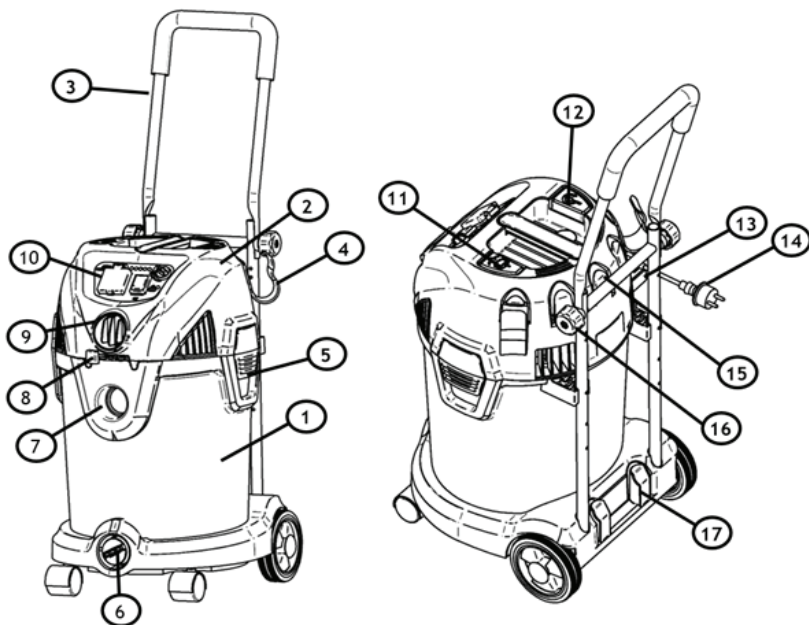

1. Tartály	11. Szűrőtisztító gomb (opcionális)
2. Fej	12. Kábelfeltekerelő gomb (opcionális)
3. Húzókegyel (opcionális)	13. Felfüggesztési kampó
4. Töltő- és kábeltároló kampó (opcionális)	14. Hálózati csatlakozó
5. Záróbilincs	15. Fúvókatartó
6. Kiürítőnyílás	16. Rögzítőcsavar
7. Szívónyílás	17. Csőtartók
8. Kifűvés-ellenőrzés (csak az L porosztályú gépeknél)	
9. Kifűvényílás vagy tömlő méretének beállítása	Ezen tartozékok egy része a tartályba van csomagolva. Ha bármelyik alkatrész hiányzik, kérjük, lépjen kapcsolatba ügyfélszolgálatunkkal.
10. Vezérlő	
21. Fugatisztító szivófej	
22. Kárpittisztító szivófej	
23. Szívókefe	
24. Padlótisztító szivófej (száraz porszívózás)	
25. Szívófej (nedves porszívózás)	
26. Szűrőtasak	
27. Szerszámhüvely (opcionális)	
28. Szívócső	

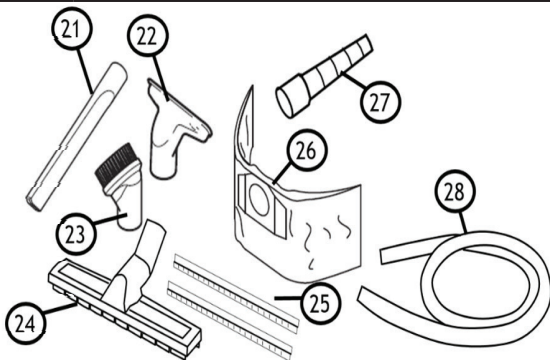

3 UTASÍTÁSOK AZ ELSŐ HASZNÁLAT ELŐTT

A porszívó beállítása és használata előtt figyelmesen olvassa el a kézikönyv 1. fejezetét - FONTOS BIZTONSÁGI ÚTMUTATÁSOK.

3.1 TARTOZÉKOK

A gép fűvókái és tartozékai szállítás közben a tartályban vannak. A tartály kinyitásához nyissa ki a bilincseket, és vegye le a fejet. Távolítsa el az alkatrészeket, és helyezze vissza a fejet. Rögzítse a fejet a bilincsekkel.

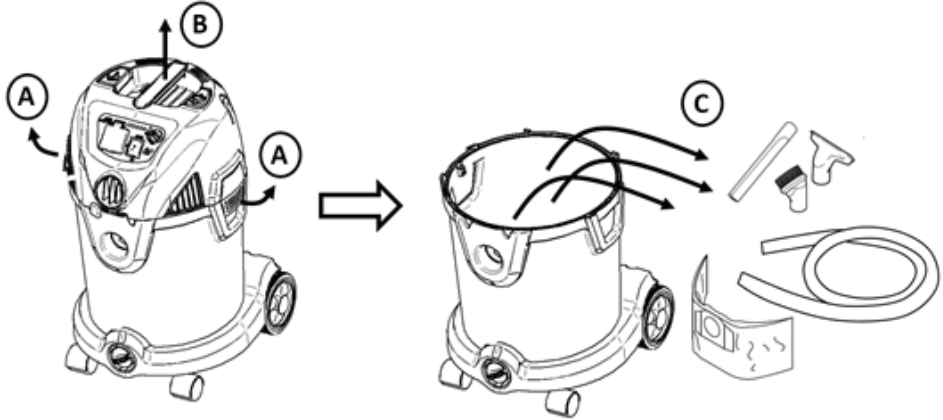

Lásd a 6. fejezetet: Tartozékok tárolási helye a gépen.

3. ábra

3.2 TÖMLŐ ÉS KÁBELTARTÓ FELSZERELÉSE

Helyezze be a tömlőt/kábeltartót a fej megfelelő csatlakozójába.

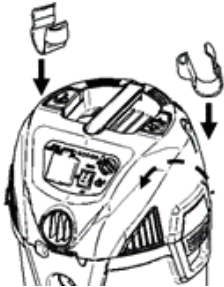

4. ábra

3.3 A HÚZÓKENGYEL ELŐKÉSZÍTÉSE (OPCIONÁLIS)

A kengyel szállítás közben összecuszkható. A függőleges helyzetben történő rögzítéshez hajtsa felfelé a tartó felső részét (A), és rögzítse a 2 csavarral (B). Ügyeljen arra, hogy mindkét oldalt egyformán meghúzza.

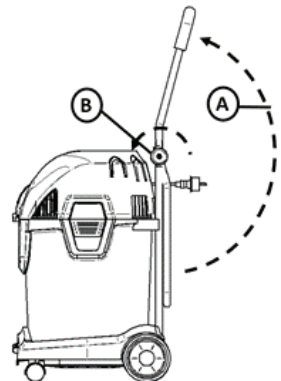

5. ábra

4 A PORSZÍVÓ HASZNÁLATA

4.1 PORZSÁKOKKAL VALÓ MUNKAVÉGZÉS

Száraz por felszívásakor egy opcionális porzsák használható a por összegyűjtésére és az ártalmatlanítás megkönnyítésére. A porzsák behelyezéséhez vegye le a fejet (lásd még a 3. ábrát). Helyezze be a porzsákat a 6A ábrán látható módon. Helyezze vissza a fejet, és rögzítse a bilincsekkel.

Az M porosztály pormentes ürítést igényel, ezért porzsákat vagy hasonlót kell használni.

A H porosztályú gépek esetében pormentes ürítésre van szükség.

Használja a 6B ábrán látható speciális biztonsági porzsákat.

Helyezze a porzsák műanyag részét a tartályban lévő csatlakozóra.

Győződjön meg róla, hogy megfelelően van rögzítve.

Tekerje a műanyag zacskót a tartály peremére. Győződjön meg arról, hogy a nyomáskiegyenlítő nyílás a tartály belsejében van.

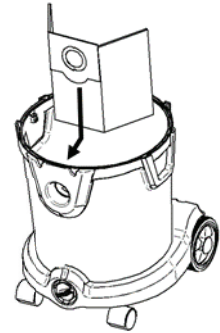
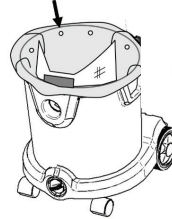
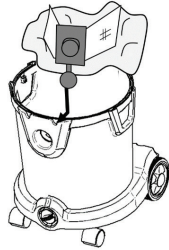

6A. ábra

6B. ábra

4.2 SZÁRAZ VAGY NEDVES PORSZÍVÓZÁS

A száraz por és szennyeződések felszívásához használja a sörtés gyűrűvel ellátott száraz padlófűvőkát (A).

A nedves szennyeződések felszívásához cserélje ki a kefégyűrűt egy csavarhúzóval, és helyezze be a gumitörőket.

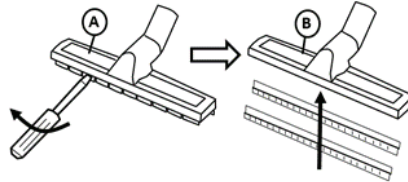

7. ábra

4.3 PORSZÍVÓZÁS - A TÖMLŐ BEHELYEZÉSE ÉS ELTÁVOLÍTÁSA

A porszívózáshoz dugja be a tömlőt (A) a szívónyílásba (B).

A tömlő eltávolításához fordítsa el és húzza ki azt egy mozdulattal (C).

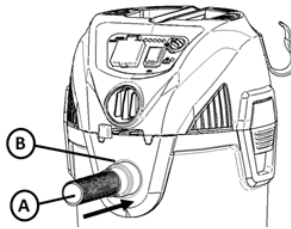

8. ábra



4.4 KIFÚJÁS (CSAK L POROSZTÁLY ESETÉN) - A TÖMLŐ BEHELYEZÉSE ÉS ELTÁVOLÍTÁSA

A gépet kifújásra is lehet használni.

A kifújási funkció használatához a tömlőt ugyanúgy helyezze be a kifúvónyílásba (A), mint ahogyan tette a szívónyílásnál. Lásd fentebb. A kifújás a karral (B) szabályozható.

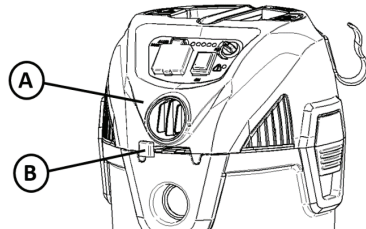

9. ábra

4.5 A KÉSZÜLÉK BEKAPCSOLÁSA

A porszívó be- és kikapcsolása a start/stop gomb (A) megnyomásával történik.

A gép opcionálisan felszerelhető teljesítmény-ellenőrző LED-ekkel (C). A gép szívóereje a gomb elforgatásával szabályozható. A szívóteljesítményt a LED-ek is jelzik. Ha a gép LED-del van felszerelve, akkor a bal oldali 1. LED világít, amikor a gép be van dugva.

Az opcionális hálózati aljzat (B) használatáról lásd a következő fejezetet.

A gép opcionálisan kijelzővel (D) is felszerelhető. Ez a kijelző akkor világít, ha a negatív nyomás magas. Ennek oka lehet, hogy a szűrő eltömődött és tisztításra szorul (lásd a későbbi fejezetet), vagy a zsák tartálya megtelt és cserére/ürítésre szorul.

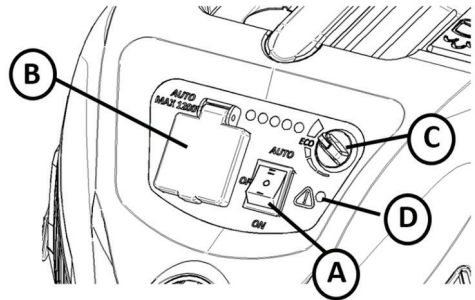

10. ábra

4.6 CSATLAKOZÓVAL ÉS AUTOMATIKUS START-STOP FUNKCIÓVAL ELLÁTOTT PORSZÍVÓ (OPCIONÁLIS)

A gép opcionálisan felszerelhető egy aljzattal, amely elektromos szerszám csatlakoztatására használható. Csatlakoztassa az elektromos szerszámot az aljzathoz (A). Távolítsa el a kézi csövet, és csatlakoztassa a kúpos adaptert (B). Helyezze be a kúpos adaptert az elektromos szerszámba (C). Kapcsolja a porszívót AUTO üzemmódba a kapcsolóval (D). A porszívó a motoros szerszám bekapcsolásakor elindul, és a motoros szerszám kikapcsolásakor késleltetve leáll (a tömlő kiürítéséhez).

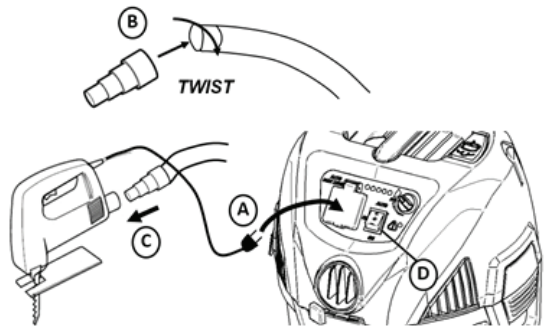

11. ábra

! FIGYELMEZTETÉS - Ne használja a gép hálózati aljzatát a használati utasításban megadottaktól eltérő célokra.

! FIGYELMEZTETÉS - Ne üzemeltesse szűrőkosár és úszó nélkül, mivel ezek megakadályozzák, hogy folyadék kerüljön a motorba és károsodjon. Ne szívjon fel semmilyen folyadékot beépített szivacszűrő nélkül.

TUDNIVALÓ: HAA PORSZÍVÓ VÉLETLENÜL FELBORUL, ELVESZÍTHETI A SZÍVÓEREJÉT. EBBEN AZ ESETBEN HELYEZZE A PORSZÍVÓT FÜGGŐLEGES HELYZETBE, ÉS KAPCSOLJA KI A KAPCSOLÓT. EZ VISSZAÁLLÍTTJA AZ ÚSZÓT A NORMÁL HELYZETBE, ÉS FOLYTATHATJA A KÉSZÜLÉK ÜZEMELTETÉSÉT.

! FIGYELMEZTETÉS - Olvassa el a biztonsági információkat és utasításokat a termékkel nem porszívózható nedves anyagok típusaira vonatkozóan.

! VESZÉLY - Ez a készülék olyan alkatrészeket, például kapcsolókat, motorokat és hasonlókat tartalmaz, amelyek hajlamosak olyan ívek vagy szikrák létrehozására, amelyek robbanást okozhatnak. Ne porszívózzon gyúlékony, éghető vagy forró anyagokat. Ne használja robbanásveszélyes folyadékok vagy gőzök közelében, mivel az elektromos berendezés íveket vagy szikrákat generál, amelyek tüzet vagy robbanást okozhatnak.

Ez a porszívó beépített termikus túlterhelésvédelemmel rendelkezik, amely megvédi a motort a magas hőmérséklettől. Ez erős használat esetén fordulhat elő. Ha a porszívó működés közben túlmelegedés miatt kikapcsol, kapcsolja ki a kapcsolót, és hagyja a motort 10 percig hűlni. Ezt követően csatlakoztassa vissza a kapcsolót, és folytassa a készülék üzemeltetését.

4.7 A TARTÁLYBAN LÉVŐ FOLYADÉK KIÜRÍTÉSE

A tartály kiürítéséhez csavarja ki és távolítsa el a leeresztő dugót (A).

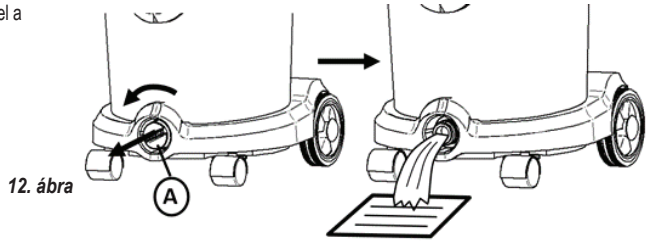

4.8 A POR-/TÖRMELEKTARTÁLY KIÜRÍTÉSE (L POROSZTÁLYÚ GÉPEKNÉL)

A por-/maradék tartály kiürítéséhez vegye le a fejet (lásd a 3.1. fejezetet). Porszívósák használatakor vegye ki a zsákot, és helyezzen be egy újat.

A 20 literes és 30 literes műanyag tartályokkal ellátott gépek opcionálisan felszerelhetők egy fogantyúval (A), amely a por/ szennyeződés eltávolításakor használható.

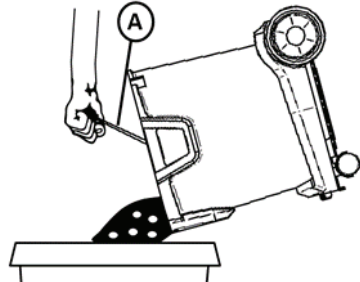

4.9 BIZTONSÁGI PORZSÁK CSERÉJE H POROSZTÁLYÚ GÉPEKNÉL

VESZÉLY

Az összegyűjtött port porzáró tartályokban kell szállítani. Az újratöltés/újrafelhasználás nem megengedett. A port tartalmazó hulladékot a hulladékártalmatlanításra vonatkozó előírásoknak megfelelően kell ártalmatlanítani.

A porgyűjtőt csak hulladékkezelésben jártas személyek ártalmatlaníthatják.

Távolítsa el a műanyag karimát a tartályban lévő szívóaljzatról. Zárja le a biztonsági porzsák nyílását a fedéllel a 14. ábrán látható módon. Tekerje a műanyag zacskót a szűrőtasak köré, és zárja le a zacskóhoz rögzített kábelköteggel.

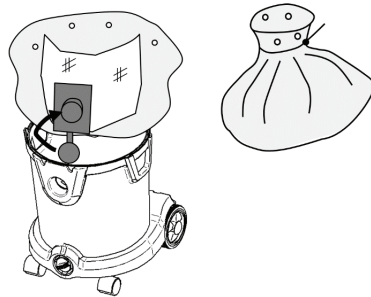

4.10 A TÖMLŐ ÁTMÉRŐJÉNEK BEÁLLÍTÁSA (OPCIONÁLIS)

Az M és H osztályú porszívók esetében a tömlő átmérőjét a gép előválasztó kapcsolóján kell beállítani. Ezt a 15. ábrán látható kapcsolóval (A) lehet megtenni.

15. ábra

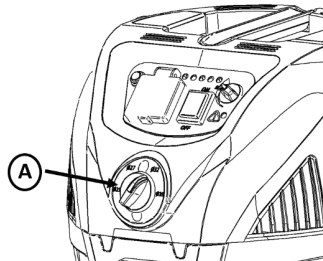

4.11 SZŰRŐCSERE H POROSZTÁLYÚ GÉPEKNÉL

FIGYELMEZTETÉS

Az összegyűjtött port porzáró tartályokban kell szállítani. Az újratöltés nem megengedett. A port tartalmazó hulladékot a hulladéktálatlanításra vonatkozó előírásoknak megfelelően kell ártalmatlanítani.

Ne használja újra a fő szűrőelemet, miután eltávolította a készülékből.

Először távolítsa el a szűrőtárcsát egy csavarhúzóval a 16. ábrán látható módon, majd csavarja ki. Vegye ki a szűrőbetétet. Azonnal helyezze egy előkészített zsákba, és zárja le. A használt patron-szűrőt a jogszabályi előírásoknak megfelelően, porzáró zsákban ártalmatlanítsa.

Helyezze be az új szűrőbetétet. A behelyezéskor ügyeljen arra, hogy a szűrőbetét minden oldalról érintkezzen. Helyezze be a szűrőtárcsákat, és rögzítse őket a csavarral.

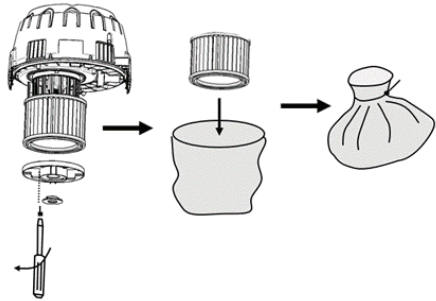

16. ábra

5 SZŰRŐTISZTÍTÁS

A gép opcionálisan felszerelhető félautomata vagy teljesen automatikus szűrőtisztító rendszerrel.

5.1 MANUÁLIS SZŰRŐTISZTÍTÁS (CSAK L ÉS M POROSZTÁLY ESETÉN)

Finom por porszivózáskor a szűrő idővel eltömődik, és a szívóteljesítmény csökken. A szűrőt ezért ki kell tisztítani a szívóteljesítmény helyreállításához. Ha a gép nem rendelkezik félautomata vagy teljesen automatikus szűrőtisztító rendszerrel (lásd a következő fejezeteket), a szűrő manuálisan is tisztítható a következő módon. Csavarja ki a biztosítékot (A), és vegye ki a szűrőtárcsával (B) együtt. Vegye ki a szűrőt (C). Tisztítsa meg a szűrőt hideg víz alatt (D). Hagyja száradni (E), amíg teljesen meg nem szárad. Fordított sorrendben helyezze be a szűrőt (F). Szerelje fel a szűrőtárcsát (G), és csavarja vissza a biztosítékot (H).

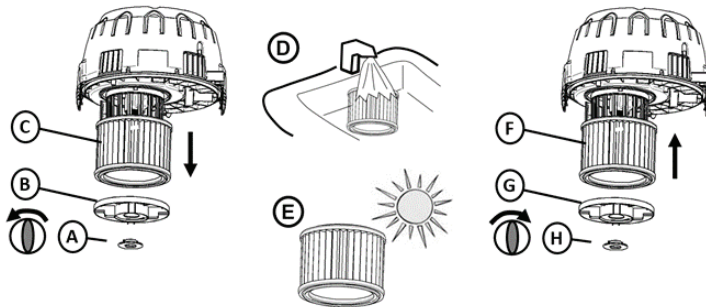

17. ábra

5.2 FÉLAUTOMATA SZŰRŐTISZTÍTÁS (OPCIONÁLIS)

Ha a gép félautomata szűrőtisztító rendszerrel van felszerelve, a szűrő a kézi cső (A) bemenetének lezárásával tisztítható. Először azonban kapcsolja a gépet maximális teljesítményre, ha az teljesítményszabályozóval van felszerelve (lásd a 10. ábrát).

Zárja le a beömlőnyílást kézzel,

vagy használja a gépen lévő nyílást (B). A beömlőnyílás lezárása után várjon 2-3 másodpercet,

amíg a maximális negatív nyomás kialakul.

Nyomja meg a szűrőtisztító gombot (C) 5 alkalommal gyorsan egymás után.

Ez tisztítja a szűrőt és helyreállítja a szívóerőt.

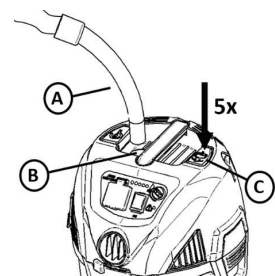

18. ábra

5.3 TELJESEN AUTOMATIKUS SZŰRŐTISZÍTÁS (OPCIONÁLIS)

A teljesen automatikus szűrőtisztító rendszer kb. 15 másodpercenként automatikusan tisztítja a szűrőt. A szűrőtisztítás kevesebb mint egy másodpercet vesz igénybe, és a szívóteljesítmény csak kis mértékben szakad meg a szűrőtisztítás alatt. Ekkor egy kis „csattanás” hallható. Az automatikus szűrőtisztító rendszer akkor működik a legjobban, ha a készülékben magas a negatív nyomás. Ha bármilyen okból a szűrő eltömődött, és a szívóteljesítmény alacsony, kapcsolja a gépet maximális teljesítményre (ha teljesítményszabályozóval van felszerelve), zárja el a gép bemeneti nyílását, és várjon, amíg egy kis „csattanást” nem hall. Ezután a szűrő megtisztul, és a szívóteljesítmény helyreáll.

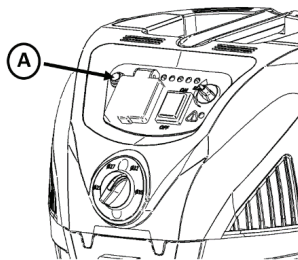

19. ábra

Az automatikus szűrőtisztítás a 19. ábrán látható vezérlőpanelen lévő kapcsolóval (A) kapcsolható be és ki. Ha a kapcsoló világít, az automatikus szűrőtisztítás aktív.

6 HASZNÁLAT UTÁNI TÁROLÁS

A porszívót száraz, fagymentes helyiségben tárolja.

A csövek vagy külön-külön (A) a gép hátulján tárolhatók, pl. amikor a gépet egyik helyről a másikra szállítják, vagy együtt (B) a betétek közötti rögzítőkamponk segítségével.

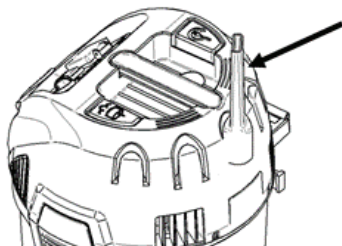

21. ábra

A fűvókák a fej tartozéktartóiban tárolhatók.

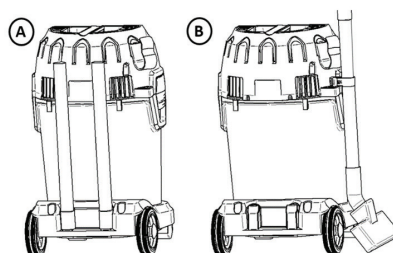

20. ábra

A kábeltekercselővel nem rendelkező gépeken a kábel (A) a kampóba akasztható, lásd a 22. ábrát. Ezek a kampók a tömlő (B) tárolására is használhatók a gép köré tekerve.

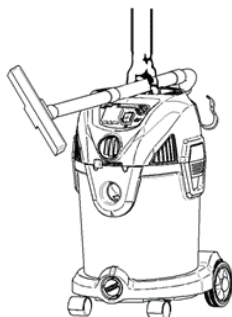

23. ábra

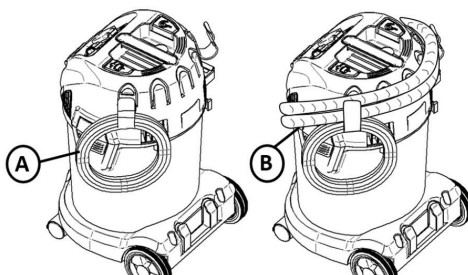

22. ábra

Az egyik helyről a másikra történő szállításhoz a csövek a képen látható módon a fogantyúra helyezhetők.

FIGYELMEZTETÉS! Ha nincs használatban: Húzza ki a hálózati kábelt a konnektorból.

7 HIBAELHÁRÍTÁS

Az elektromos alkatrészek, például a kábelek vagy a motor javítását vagy karbantartását csak hivatalos szervizközpont végezheti.

Ha porszívó nem indul el:	- Ellenőrizze, hogy a dugó helyesen van-e behelyezve a konnektorba, és hogy a konnektorban van-e áram. - Lehet, hogy egy megszakító kioldott. Ellenőrizze a biztosítékdobozt. -A kábel vagy a dugó megsérülhetett. A legközelebbi hivatalos szervizközpont megkereséséhez forduljon az ügyfélszolgálathoz.
A motor nem működik automatikus üzemmódban	- Az elektromos szerszám hibás vagy nincs megfelelően csatlakoztatva. Ellenőrizze, hogy az elektromos szerszám működik-e, illetve hogy a dugó helyesen van-e behelyezve. - Az elektromos szerszám névleges teljesítménye túl alacsony. Vegye figyelembe, hogy a minimális teljesítmény $P > 100$ W.
Ha a motor leáll:	- A termikus túlterhelés elleni védelem kikapcsolja a motort, ha a motor hőmérséklete túl magas. Ebben az esetben kapcsolja ki a készüléket. Várjon 5-10 percet, amíg a motor lehűl. Kapcsolja be a kapcsolót, és folytassa a készülék üzemeltetését.
Ha a szívóteljesítmény csökken:	- A tartály megtelt és ki kell üríteni. Lásd a 4.8. fejezetet - A csövek, tömlők és fűvókák eltömődhetnek és tisztításra szorulhatnak. - A fenti alkatrészek valamelyike megsérülhetett, és ki kell cserélni. - A szűrő eltömődhetett. A szűrő tisztításához használja a szűrőtisztító rendszert (lásd az 5. fejezetet). - Cserélje ki a szűrőt, vagy győződjön meg róla, hogy a szűrő megfelelően van beszerelve. - A tömlőcsatlakozás laza, és meg kell húzni.
Elektrosztatikus kisülés:	- Ha a környezet túl száraz, gondoskodjon a levegő megfelelő nedvességtartalmáról. Ha lehetséges, használjon párasítót. - Használjon vezető tömlőt, ha a készülék antisztatikusan van előkészítve. - Ha a relatív páratartalom alacsony, kérjük, vegye figyelembe, hogy ez nem befolyásolja a porszívó használatát.
A figyelmeztető lámpa és a hangjelző világít (M-osztály és H-osztály), térfogatáram-ellenőrzés	Ellenőrizze, hogy a tömlőméret a használt tömlőnek megfelelő méretre van-e beállítva. - Lásd „A szívóteljesítmény lecsökkent” című fejezetet - Vizsgálja meg, hogy a teljesítményszabályozás nincs-e túl alacsonyra beállítva az alkalmazáshoz.

8 GARANCIA

A garancia magában foglalja:

Erre a porszívóra 2 év garanciát vállalunk. Ez a garancia tartalmazza a pótalkatrészek és a munkadíj költségeit, és kiterjed a normál használat során előforduló gyártási és anyaghibákra. Ez a garancia nem terjed ki a normál elhasználódásra.

A garanciális szolgáltatás csak akkor vehető igénybe, ha bizonyított, hogy a hiba a garanciális időszakon belül keletkezett, és a porszívót új termékként vásárolták. A dátummal és a terméktípussal ellátott pénztárbizonylat bizonyítéknak minősül.

Garanciális/javítási esetben forduljon szakkereskedőjéhez.

A garancia nem vonatkozik az alábbiakra:

- A tartozékok, szűrők és motorok normál elhasználódása.
- A nem rendeltetésszerű használat közvetlen vagy közvetett következményeként fellépő hibák vagy károk - például törmelék vagy szőnyegszagosító felszívása (olvassa el a biztonsági figyelmeztetéseket és utasításokat)
- A használati útmutatóban foglalt utasítások be nem tartása miatti helytelen használat.
- Hibás vagy rossz konfiguráció, azaz hibás telepítés vagy nem megfelelő csatlakoztatás, tűzkár, tűz, villámcsapás vagy szokatlan feszültségingadozás vagy egyéb elektromos zavarok. Az elektromos hibák közé tartozik a meghibásodott megszakító vagy az ellátóhálózat hibás elektromos berendezései.

A garancia érvényét veszti:

- Ha a meghibásodást nem eredeti szűrők, pótalkatrészek vagy tartozékok használata okozta.
- Ha a modellt, a terméket vagy az azonosító/szériaszámot eltávolították a porszívóról.
- Ha a porszívót nem hivatalos kereskedő javította.

! FIGYELMEZTETÉS – Ha a motorház bármely része meglazul vagy eltörik, a sérülések elkerülése érdekében azonnal állítsa le a készülék üzemeltetését. Az újrafelhasználás előtt javításokat kell végezni.

Megjegyzés: Műszaki támogatásért forduljon szakkereskedőjéhez vagy ügyfélszolgálatunkhoz.

9 EK-MEGFELELŐSÉGI NYILATKOZAT

Ezennel kijelentjük, hogy a következőkben megnevezett gép tervezése és építésmódja alapján, valamint az általunk forgalomba hozott kivételben megfelel az EK irányelvének idevonatkozó alapvető biztonsági és egészségügyi követelményeinek. A gép általunk nem jóváhagyott megváltoztatása esetén jelen nyilatkozat hatályát veszti.	
Termék:	Kereskedelmi porszívó nedves és száraz használatra
Típus:	Energetic
A készülék kivitele megfelel a következő vonatkozó előírásoknak:	EK gépekről szóló irányelv 2006/42/EK EK irányelv EMC 2014/30/EU ROHS 2011/65/EU
Alkalmazott harmonizált jogszabályok:	EN 60335-1:2012+A11:2014+AC:2014+A13:2017, EN 60335-2-69:2016, EN 55014-1:2006+A1+A2, EN 55014-2:1997+A1+A2, EN 61000-3-2:2006+A1+A2, EN 61000-3-3:2008 EN62233:2008
Egyéb nemzetközi szabványok és műszaki előírások:	IEC 60335-2-69:2016 az IEC 60335-1:2010, COR1:2010, COR2:2011, AMD1:2013, COR1:2014, AMD2:2016 szabványokkal együtt.
Meghatalmazott képviselő a műszaki dokumentumok összeállításához:	ELECTROSTAR GmbH, Hans-Zinser-Straße 1-3, 73061 Ebersbach/Fils, Germany
2021.12.06.	 Carsten Gresser Minőségbiztosítási vezető

10 MŰSZAKI ADATOK

ENERGETIC		
Modell	1430	1420
Feszültség	220-240 V	220-240 V
Frekvencia	50-60 Hz	50-60 Hz
Teljesítmény	1400 W	1400 W
Tápellátás a készülék aljzatán	2200 W	2200 W
Össz. teljesítmény:	3600 W	3600 W
Védelmi osztály	I	I
Térfogatáram	70 l/s	70 l/s
Alulnyomás	210 hpa	210 hpa
IP osztály	IPX4	IPX4
Tartály mérete	30 l	20 l
Vibráció	< 2.5 m/s ²	< 2.5 m/s ²
Hangnyomás 1 m távolságban, EN 60704-1	76 +/- 2 dB(A)	76 +/- 2 dB(A)
Hangteljesítmény	86 +/- 2 dB(A)	86 +/- 2 dB(A)
Súly	12,0 kg	10,6 kg
Méretek H x Sz x M	405 x 375 x 612 mm	405 x 375 x 492 mm

11 ÜGYFÉLSZOLGÁLAT

Ha műszaki támogatásra vagy pótalkatrészekre van szüksége, kérjük, forduljon szakkereskedőjéhez vagy az ügyfélszolgálathoz: www.stamix.de.

12 PÓTALKATRÉSZEK

FIGYELEM: Csak eredeti tartozékokat használjon.

Termékmegjelölés		Rendelési sz.
Szűrőpatron FPP 3500, WS	PET, H13, 3500 cm ² , M porosztály	460727
Szűrőpatron FPP 5000 HEPA, WS	PET, HEPA H14, 5000 cm ² , H porosztály	460475
Üritőzsák FBV 30, WS (5 db)	Vlies zsák 30 l, M porosztály	460772
Üritőzsák FBVPE 30, WS (5 db)	PE zsák vlies betéttel 30 l, H porosztály	460482
Üritőzsák FBVPE 20, WS (5 db)	PE zsák vlies betéttel 20 l, H porosztály	460734

MEGJEGYZÉS

A régi készülékek értékes anyagokat tartalmaznak, amik alkalmasak az újrahasznosításra. A porszívót ne keverje a normál háztartási szemét közé, hanem adja le a megfelelő gyűjtőhelyen, pl a városi hulladékkezelő vállalatnál.



Čeština

⚠ NEBEZPEČÍ!

- ▶ Nebezpečí udušení.
 - Obalový materiál, jako jsou fóliové sáčky, nepatří do rukou dětí.
- ▶ Nikdy na vysavač nelezte ani si na něj nesedějte.
- ▶ Zvláštní opatření je zapotřebí při vysávání schodů. Ujistěte se, že stojí bezpečně.
- ▶ Spojovací vedení a sací hadice netahejte, nezalamujte ani nepřiskřípněte přes ostré hrany.
- ▶ Spojovací vedení a sací hadice vždy pokládejte tak, aby o ně nikdo nemohl zakopnout.
- ▶ Pokud dojde k úniku pěny nebo kapaliny, okamžitě vysavač vypněte.
- ▶ Vnitřní část víka udržujte vždy suchou.
- ▶ Vysavač včetně příslušenství **neuvádějte** do provozu, když:
 - Vysavač vykazuje viditelná poškození (praskliny/zalomení),
 - Síťový připojovací kabel je vadný nebo vykazuje známky popraskání nebo stárnutí,
 - Existuje podezření na neviditelnou vadu (po pádu).

⚠ NEBEZPEČÍ!

- ▶ Vysavač nesmí být provozován v prostorách s nebezpečím výbuchu.
- ▶ Udržujte vysavač mimo dosah hořlavých plynů a látek.

⚠ NEBEZPEČÍ!

- ▶ Nesmí se vysávat žádná hořlavá nebo výbušná rozpouštědla, předměty nasáklé rozpouštědly, výbušný prach, kapaliny jako benzín, olej, alkohol, ředidla nebo předměty s teplotou nad 60 °C.
 - ▷ Jinak hrozí nebezpečí výbuchu a požáru!

⚠ NEBEZPEČÍ!

- ▶ Opravy nechte provádět pouze odborníky, např. zákaznický servis. Používejte pouze originální náhradní díly.
- ▶ Zařízení, která nebyla řádně opravena, představují riziko pro uživatele.

⚠ NEBEZPEČÍ!

- ▶ Zásuvku na vysavači používejte pouze k účelům uvedeným v návodu k obsluze.
- ▶ Výrobce nepřebírá žádnou odpovědnost za škody v případě nesprávného použití, nesprávné obsluhy nebo neodborných oprav.
- ▶ Nepoužívejte poškozené prodlužovací kabely.
- ▶ Pokud je připojovací vedení vysavače poškozeno, musí být vyměněno za speciální kabel, který je k dispozici u výrobce nebo v jeho poprodejním servisu.
- ▶ Napětí na typovém štítku se musí shodovat se síťovým napětím.
- ▶ Po každém použití a před každou údržbou vypněte vysavač a odpojte přívodní zástrčku.
- ▶ Přívodní zástrčku odpojujte pouze uchopením za těleso zástrčky, nikdy ne tahem za přívodní kabel.
- ▶ Nikdy nezapojujte ani neodpojujte síťovou zástrčku mokřkýma rukama.
- ▶ Napájení musí být chráněno vhodnou proudovou pojistkou.
- ▶ Nikdy neotevírejte vysavač venku za deště nebo bouřky.
- ▶ Uložte vysavač v suché místnosti, která je chráněna před mrazem.

⚠ VÝSTRAHA!

- ▶ Vysavače prachu třídy **L** jsou vhodné pro vysávání a odsávání suchého, nehořlavého, nebezpečného prachu s mezními hodnotami na pracovišti (v orig. AGWs) $> 1 \text{ mg/m}^3$.
- ▶ Vysavače třídy **M** jsou vhodné pro vysávání/odsávání suchých, nehořlavých prachů, nehořlavých kapalin, dřevěných prachů a nebezpečných prachů s mezními hodnotami na pracovišti $\geq 0,1 \text{ mg/m}^3$.
- ▶ Vysavače třídy **H** jsou vhodné pro vysávání suchého, nehořlavého prachu, karcinogenních a patogenních částic, jakož i nehořlavých kapalin, dřevěného prachu a nebezpečného prachu se všemi mezními hodnotami na pracovišti.

⚠ VÝSTRAHA!

- ▶ Tento stroj nesmí používat osoby (včetně dětí) se sníženými fyzickými, smyslovými nebo duševními schopnostmi nebo nedostatkem zkušeností a znalostí.
- ▶ Děti by měly být pod dohledem, aby bylo zajištěno, že si se zařízením nebudou hrát.
- ▶ Nemířte tryskou, hadicí nebo trubkou na lidi nebo zvířata.

⚠ VÝSTRAHA!

- ▶ Používejte pouze příslušenství dodávané s vysavačem nebo příslušenství uvedené v uživatelské příručce. Použití jiného příslušenství může ohrozit bezpečnost.
- ▶ Vysavač vyčistěte a vydezinfikujte ihned po použití, abyste zabránili kontaminaci z dlouhodobého nečištění, zejména při použití v potravinářských provozech.
- ▶ K čištění nepoužívejte parní trysky ani vysokotlaké čističe.
- ▶ Kyselina, aceton a rozpouštědla mohou součásti vysavače naleptat.
- ▶ Nenechávejte zařízení bez dozoru. Při delší přestávce v práci vytáhněte síťovou zástrčku.
- ▶ Nečistěte filtrační kazety stlačeným vzduchem.

Před použitím vysavače si pečlivě přečtěte návod k obsluze. Poskytuje důležité informace o provozu, bezpečnosti, údržbě a péči. Návod k obsluze uložte na bezpečném místě a v případě prodeje jej předejte dalšímu majiteli.

Výrobce si vyhrazuje právo na změny designu a vybavení. Nesmíte provádět žádné jiné práce než ty, které jsou popsány v tomto návodu k obsluze.

Tento stroj je určen pro komerční použití, jako je použití v hotelech, školách, nemocnicích, továrnách, obchodech, kancelářích a půjčovnách.

Před použitím

- ▶ Při vybalování věnujte pozornost úplnosti a poškození při přepravě.
- ▶ Uživatelům by měly být před použitím poskytnuty informace, pokyny a školení o používání vysavače a látkách, pro které je určena, včetně bezpečného způsobu likvidace sebraného materiálu.

1 DŮLEŽITÉ BEZPEČNOSTNÍ POKYNY

- Štítky s výstrahami a pokyny na stroji poskytují důležité pokyny pro bezpečný provoz.

- Kromě zde uvedených informací je třeba dodržovat obecné bezpečnostní předpisy a předpisy pro prevenci úrazů platné legislativou.

1.1 SYMBOLY POUŽITÉ NA STROJI

VÝSTRAHA

Pro stroje třídy prachu H platí následující: Přístroj je vhodný pro vysávání suchého, nehořlavého prachu, nehořlavých kapalin, nebezpečného prachu se všemi mezními hodnotami na pracovišti, karcinogenního prachu a prachu obsahujícího choroboplodné zárodky.

Třída prachu H (IEC 60335-2-69). Tato třída zahrnuje následující prachy: Prach se všemi mezními hodnotami na pracovišti, veškerý karcinogenní prach a prach smíšený s patogeny. Vysavače třídy prachu H jsou testovány jako celek a mají maximální úroveň propustnosti 0,005 %. Likvidace prachu musí být bezprašná.



Bezpečnostní štítek na zařízení varuje: Toto zařízení obsahuje prach, který je zdraví škodlivý. Vyprazdňování a údržbu, včetně odstranění zařízení na zachycování prachu, smí provádět pouze oprávněný personál s vhodnými osobními ochrannými prostředky. Zařízení smí být uvedeno do provozu až po instalaci a kontrole kompletního filtračního systému.

Verze třídy prachu M obsahuje nebezpečný prach. Vyprazdňování a údržbu včetně vyjmutí prachového sáčku smí provádět pouze osoba, která je s přístrojem seznámena a má na sobě vhodné ochranné pomůcky. Zařízení nezapínejte, dokud není nainstalován kompletní filtrační systém a není otestována funkce regulace objemového průtoku.

- Upozornění: S tímto zařízením můžete vysát všechny druhy prachu až do třídy prachu M.

Použití prachového sáčku je vyžadováno zákonem.

-Upozornění: Zařízení je vhodné jako průmyslový vysavač i jako odprašovací zařízení pro mobilní použití pro vysávání suchého, nehořlavého prachu s hodnotami AGW většími nebo rovnými 0,1 mg/m³.

- Při vysávání jemného prachu fleecový filtr musí být také použit sáček nebo sáček na prach.



Verze prachové třídy L je vhodná pro následující aplikace:

- Zařízení třídy prachu L je vhodné pro vysávání suchého, nehořlavého prachu, kapalin, dřevěných třísek a nebezpečného prachu s limitní hodnotou expozice > 1 mg/m³. Zařízení musí být vybaveno vhodným filtrem, který odpovídá třídě nebezpečnosti vysávaného prachu.

- Vysávejte pouze nebezpečné látky podle IEC/EN 60335-2-69 (třída L) pomocí příslušného vysavače. Použití k vysávání jiných nebezpečných látek je zakázáno.



1.2 ÚROVNĚ NEBEZPEČÍ

NEBEZPEČÍ

Označuje bezprostředně hrozící nebezpečí, které bude mít za následek vážné zranění nebo smrt.

VÝSTRAHA

Označuje potenciálně nebezpečnou situaci, která může mít za následek vážné zranění nebo smrt.

POZOR

Označení potenciálně nebezpečné situace, která může vést k lehkým zraněním.

1.3 BEZPEČNOSTNÍ POKYNY

NEBEZPEČÍ

- Když se odpadní vzduch vrací do místnosti, musí být v místnosti zaručena dostatečná míra větrání L. Aby byly dodrženy požadované mezní hodnoty, nesmí recirkulovaný objemový průtok překročit 50 % objemového průtoku venkovního vzduchu (objem místnosti VR x míra větrání LW). Bez speciálního ventilačního systému platí následující: $LW=1h-1$.
- Stroj smí používat pouze osoby proškolené v obsluze stroje a v zacházení s látkami, pro které je stroj určen, včetně proškolení o bezpečné likvidaci vysátého materiálu.
- Tento spotřebič dokáže vyrobít obsahují zdraví škodlivý prach. Opravy a údržbu, včetně likvidace nádob na sběr prachu, směji provádět pouze odborníci s příslušnými ochrannými pomůckami.
- Nepoužívejte zařízení bez kompletního filtračního systému.
- Dodržujte prosím bezpečnostní předpisy platné pro materiály, které být vysátý.

1.4 SÍŤOVÝ KABEL

NEBEZPEČÍ

- Napětí uvedené na typovém štítku se musí shodovat s napětím napájecího zdroje.
- Používejte napájecí kabel specifikovaný výrobcem; to platí i v případě výměny kabelů.
- Před každým použitím zkontrolujte, zda není síťový kabel se síťovou zástrčkou poškozen. Pokud je síťový kabel poškozen, nechte jej okamžitě vyměnit autorizovaným zákaznickým servisem/elektrikářem, aby se předešlo možným nebezpečím.
- Zařízení smí být připojeno pouze k elektrické síti, kterou nainstaloval kvalifikovaný elektrikář v souladu s IEC 60364.
- Uchopte Vysavač nikdy nezvedejte mokřými rukama.
- Ujistěte se, že napájecí kabel nebo prodlužovací kabely nejsou poškozeny přejetím, přiskřípnutím, tahem apod. Chraňte kabel před teplem, olejem a ostrými hranami.
- Napájecí kabel je třeba pravidelně kontrolovat, zda není poškozen, jako jsou praskliny nebo stárnutí. Zjistíte-li poškození, je nutné kabel před dalším použitím vyměnit.
- Při výměně spojek síťového nebo prodlužovacího kabelu musí být zaručena ochrana proti stříkající vodě a mechanická těsnost.
- Zařízení nečistěte hadicí na vodu nebo vysokotlakým čističem. tlakový čistič (nebezpečí zkratu nebo jiného poškození).

1.5 POUŽITÍ

NEBEZPEČÍ

- Všechny díly, zejména síťový kabel a prodlužovací kabel, musí být před použitím zkontrolovány z hlediska správného stavu a provozní bezpečnosti. V opačném případě je nutné okamžitě vytáhnout síťovou zástrčku. Zařízení nesmí být uvedeno do provozu.
- Nevysávejte žádné hořící či žhnoucí předměty.
- Lidé a zvířata se tímto zařízením nesmějí vysávat.
- Zařízení se nesmí používat venku v mrazu.
- Zařízení se nesmí používat v prostorách chráněných proti výbuchu.
- Některé materiály mohou při rozmíchání nasávaným vzduchem vytvářet výbušné páry nebo směsi!
- POZOR Tento přístroj lze skladovat pouze v interiérech.
- Nikdy nevysávejte následující materiály:
 - o Výbušné nebo hořlavé plyny, kapaliny a prachové částice (reaktivní prachové částice)
 - o Reaktivní kovové prachy (jako je hliník, hořčík, zinek) ve spojení se silně alkalickými nebo kyselými čisticími prostředky

- o Neředěné, silné kyseliny a zásady
 - o Organická rozpouštědla (jako je benzin, ředidlo barev, aceton, topný olej).
- Kromě toho mohou tyto látky korodovat materiály zařízení.

1.6 PROVOZ

NEBEZPEČÍ

- Obsluha musí zařízení používat správně. Při práci s přístrojem musí brát ohled na místní podmínky a být ohleduplný vůči třetím osobám, zejména dětem.
- Nikdy nenechávejte zařízení bez dozoru, pokud je v provozu a napájecí kabel nebyl odpojen.
- Při práci s přístrojem vždy používejte vhodné rukavice.
- Zařízení mohou používat pouze osoby, které byly poučeny o používání zařízení nebo které mohou prokázat, že mají potřebnou kvalifikaci a odborné znalosti k používání zařízení nebo které byly k používání zařízení výslovně pověřeny.
- Toto zařízení není určeno pro použití osobami (včetně dětí) s omezenými fyzickými, smyslovými nebo duševními schopnostmi nebo nedostatkem zkušeností a znalostí, pokud nejsou pod dohledem osoby odpovědné za jejich bezpečnost nebo pokud od nich neobdržely pokyny, jak používat přístroj.
- Děti by měly být pod dohledem, aby se zabránilo jejich hraní se zařízením.

VÝSTRAHA

- Zdraví škodlivý prach vysávejte pouze vhodnými vysavači třídy prachu M a H.
- Dbejte na to, aby se napájecí kabel nedostal do kontaktu s rotujícími kartáči.
- Obsluha musí být náležitě proškolená v používání těchto strojů.
- Před použitím musí obsluha obdržet informace, pokyny a školení o používání stroje a materiálech, pro které je určen, včetně bezpečného způsobu odstraňování a likvidace nasbíraného materiálu.

1.7 PŘEPRAVA

VÝSTRAHA

- Během přepravy musí být motor zastavený a zařízení řádně zajištěno.

POZOR

- Abyste předešli nehodám nebo zraněním, věnujte při přepravě pozornost hmotnosti zařízení (viz techn. data).

1.8 ÚDRŽBA

NEBEZPEČÍ

- Před čištěním nebo údržbou zařízení vypněte a vytáhněte síťovou zástrčku.
- Stroje pro odstraňování prachu jsou ochranná zařízení k zabránění nebo odstranění nebezpečí, která jsou specifikována v předpisech BGV A1 (pouze Německo).
- Za účelem provádění údržbářských prací musí uživatel zařízení rozebrat, vyčistit a udržovat, pokud je to možné, aniž by ohrozil personál údržby a ostatní osoby. Mezi vhodná opatření patří dekontaminace před demontáží zařízení. Je třeba zajistit místní filtrovanou nucenou ventilaci v místě demontáže zařízení, čištění servisní oblasti a odpovídající ochranu personálu.
- Vnější část zařízení by měla být důkladně vyčištěna a odstraněny všechny škodlivé látky. Alternativně lze před odstraněním jednotky z nebezpečné oblasti použít těsnění. Všechny části zařízení by měly být po odstranění z nebezpečné oblasti považovány za kontaminované. Musíte přijmout vhodná opatření, abyste zabránili šíření prachu.
- V rámci údržbářských a opravárenských prací je nutné zlikvidovat všechny kontaminované předměty, které nelze uspokojivě vyčistit. Takovéto předměty musí být zlikvidovány v nepropustných pytlích v souladu s platnými předpisy pro likvidaci takového odpadu.
- Při přepravě nebo údržbě zařízení musí být sací otvor uzavřen zátkou.
- Údržbářské práce mohou provádět pouze autorizovaná zákaznická servisní střediska nebo odborníci, kteří jsou obeznámeni s příslušnými bezpečnostními předpisy.
- Dodržujte prosím místní bezpečnostní předpisy pro přenosná, komerčně používaná zařízení.
- Zdraví ohrožující prach. Při provádění údržby (např. výměna filtru) vždy používejte oděv k likvidaci a respirátory třídy P2 nebo vyšší.
- U strojů třídy H a M by měl být vnější povrch stroje dekontaminován metodami vakuového čištění a ořten nebo ošetřen tmelem, než bude odstraněn z nebezpečné oblasti. Všechny části stroje by měly být po odstranění z nebezpečné oblasti

považovány za kontaminované a měla by být přijata příslušná opatření, aby se zabránilo šíření prachu.

- Filtrační kapacitu zařízení můžete otestovat pomocí zkušební metody specifikované v EN 60 335-2-69 22.AA.201.2. Tato kontrola musí být provedena alespoň jednou ročně nebo častěji, pokud to vyžadují národní předpisy. Pokud je test negativní, musí se opakovat s novým kartušovým filtrem.

Pozor

Nebezpečí poškození! K čištění nepoužívejte čisticí prostředky obsahující silikon.

- K provedení základní údržby a čištění není nutná žádná vnější pomoc.

- Povrch přístroje a vnitřek nádoby by se měl pravidelně čistit vlhkým hadříkem.

1.9 BEZPEČNOSTNÍ ZAŘÍZENÍ

OPATRNĚ

- Bezpečnostní zařízení slouží k ochraně uživatele a nesmí se měnit ani obcházet.

VÝSTRAHA

- Bezpečnostní zařízení k zamezení nebezpečí musí být pravidelně servisována a udržována. To znamená, že personál výrobce nebo osoby proškolené výrobcem musí minimálně jednou ročně zkontrolovat funkčnost zařízení, tedy těsnost, poškození filtru, funkci ovládacích prvků atd.

Výstražné světlo a výstražný zvuk

- Výstražná kontrolka a/nebo výstražný zvuk se rozsvítí, když rychlost vzduchu v hadici klesne pod 20 m/s u verzí prachové třídy M a H.

1.10 Testy a schválení

Elektrické zkoušky musí být provedeny v souladu s ustanoveními bezpečnostních předpisů EN 62638. Tyto kontroly je nutné provádět v pravidelných intervalech a po opravách nebo úpravách. Vysavač je schválen podle IEC/EN 60335-2-69.

2 PŘEHLED

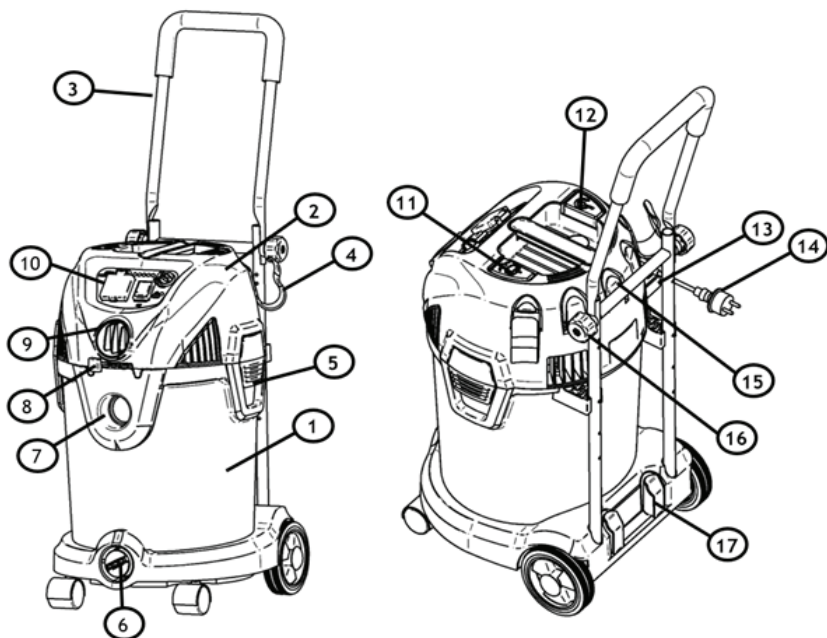

1. Nádoba	11. Tlačítko čištění filtru (volitelné)
2. Hlava	12. Tlačítko pro navijení kabelu (volitelné)
3. Rukojeť (volitelné)	13. Upevňovací háky
4. Háky pro uložení hadic a kabelů (volitelné)	14. Síťová zástrčka
5. Uzavírací svorka	15. Držák trysky
6. Vypouštěcí otvor	16. Pojistný šroub
7. Nasávací otvor	17. Držáky potrubí
8. Regulační výfukování (pouze pro stroje třídy prachu L)	
9. Nastavení velikosti výfukového otvoru nebo hadice	Některé z těchto doplňků jsou zabaleny uvnitř nádře. Pokud dily chybí, kontaktujte prosím náš zákaznický servis.
10. Ovládací pole	
21. Štěrbinový nástavec	
22. Hubice na čalounění	
23. Sací kartáč	
24. Podlahová hubice (suché vysávání)	
25. Sací lišty (mokré vysávání)	
26. Filtrační sáček	
27. Objímka pro nářadí (volitelné)	
28. Sací hadice	

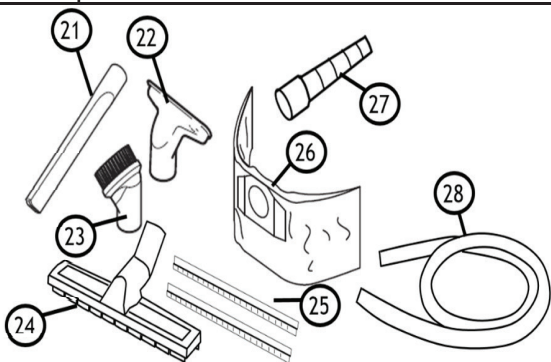

3 POKYNY PŘED PRVNÍM POUŽITÍM

Před nastavením a použitím vysavače si pozorně přečtete kapitolu 1 - DŮLEŽITÉ BEZPEČNOSTNÍ POKYNY tohoto návodu.

3.1 PŘÍSLUŠENSTVÍ

Trysky a příslušenství ke stroji jsou při přepravě uloženy v nádobě. Chcete-li nádobu otevřít, otevřete spony a sejměte hlavu. Vyměňte díly a nasadte hlavu zpět. Hlavu zajistěte pomocí svorek.

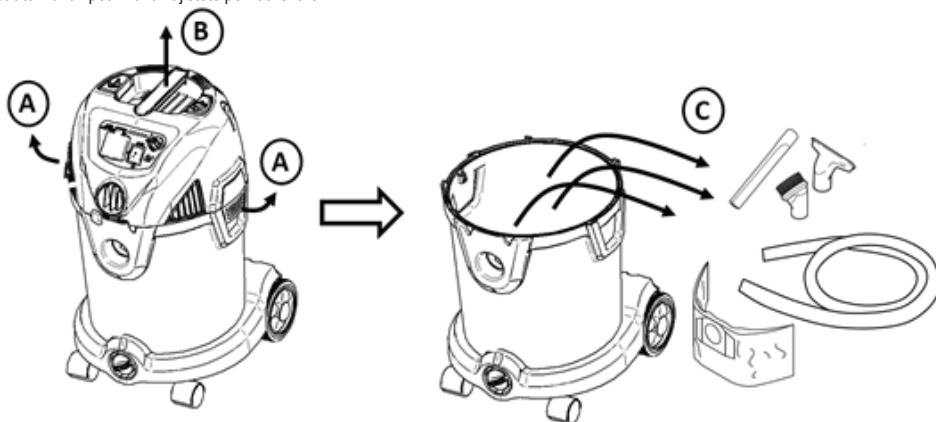

Viz kapitola 6: Místo uložení příslušenství na zařízení.

Obr. 3

3.2 INSTALACE DRŽÁKU HADICE A KABELU

Vložte dva držáky hadic/kabelů do odpovídajících zdírek na hlavě.

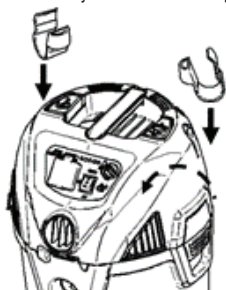

Obr. 4

3.3 PŘÍPRAVA RUKOJETI (VOLITELNĚ)

Rukojeť lze při přepravě složit. Pro upevnění ve vzpřímené poloze sklopte horní část rukojeti (A) a upevněte jej 2 šrouby (B). Nezapomeňte utáhnout obě strany stejně.

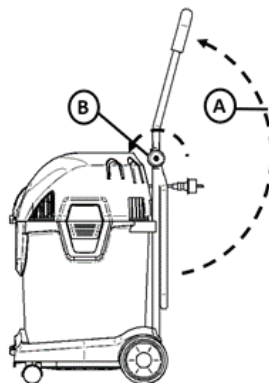

Obr. 5

4 POUŽITÍ VYSAVAČE

4.1 PRÁCE S PRACHOVÝMI SÁČKY

Při vysávání suchého prachu lze použít volitelný sáček na prach, který prach zachytí a usnadní jeho likvidaci. Chcete-li vložit prachový sáček, sejměte hlavu (viz také obrázek 3). Vložte prachový sáček podle obrázku 6A. Nasadte hlavu zpět a zajistěte ji pomocí svorek

Třída prachu M vyžaduje bezprašné vyprazdňování, proto by se měl používat prachový sáček nebo podobný.

Stroje třídy prachu H vyžadují bezprašné vyprazdňování. Použijte speciální bezpečnostní sáček na prach jako na obrázku 6B. Nasuňte plastovou část prachového sáčku na přípojku v nádobě. Ujistěte se, že je správně připraven. Přetáhněte plastový sáček přes okraj nádoby. Ujistěte se, že je otvor pro vyrovnání tlaku uvnitř nádoby.

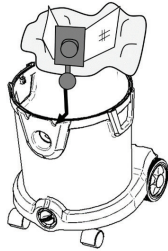

Obr. 6B

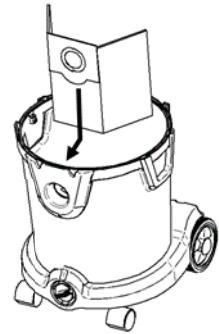
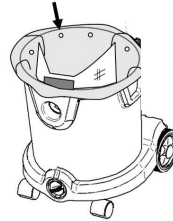

Obr. 6A

4.2 VYSÁVÁNÍ SUCHÉ NEBO MOKRÉ PODLAHY

K vysávání suchého prachu a nečistot použijte suchou podlahovou hubici (A) se štětinovým kroužkem.

Pro vysávání mokrých nečistot nahradte kartáč pomocí šroubováku a nasadte gumovou stěrku.

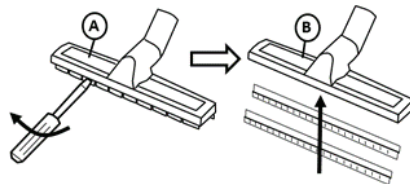

Obr. 7

4.3 VYSÁVÁNÍ PRACHU - VLOŽENÍ A VYJMUTÍ HADICE

Chcete-li vysávat, zastrčte hadici (A) do vstupu pro sání (B).

Chcete-li hadici vyjmout, otočte ji a vytáhněte jedním pohybem (C).

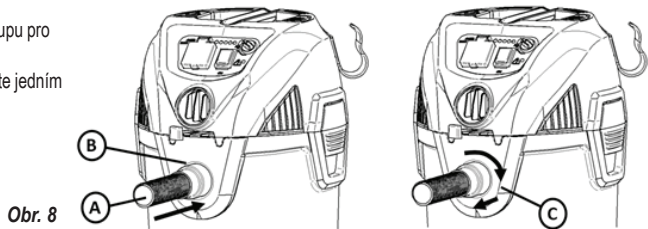

Obr. 8

4.4 VYFUKOVÁNÍ (POUZE TŘÍDA PRACHU L) - NASAZENÍ A VYJMUTÍ HADICE

Stroj lze použít i k vyfukování.

Chcete-li použít funkci vyfukování, vložte hadici do vyfukovacího otvoru (A) stejným způsobem jako u sacího otvoru. Viz výše.

Vyfukování lze ovládat pákou (B).

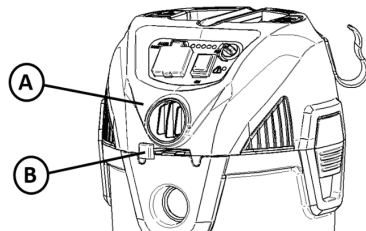

Obr. 9

4.5 ZAPNUTÍ PŘÍSTROJE

Vysavač se zapíná a vypíná stisknutím tlačítka start/stop (A).

Stroj může být volitelně vybaven LED diodami s ovládním výkonu (C). Sací výkon stroje lze ovládat otáčením knoflíku. Sací výkon indikují také LED diody. Při vybavení LED diodami svítá 1. LED zleva, když je stroj zapojený.

Použití volitelné zásuvky (B) viz následující kapitola.

Stroj může být volitelně vybaven displejem (D). Tento indikátor se rozsvítí, když je podtlak vysoký. Může to být způsobeno tím, že je filtr ucpaný a je třeba jej vyčistit (viz další kapitola) nebo je sáček/nádoba plná a je třeba ji vyměnit/vyprázdnit.

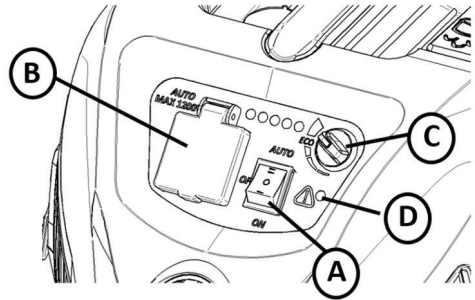

4.6 VYSAVAČ SE ZÁSUVKOU A AUTOMATIKOU START-STOP (VOLITELNĚ)

Stroj může být volitelně vybaven zásuvkou, kterou lze použít pro připojení elektrického nářadí. Zapojte elektrické nářadí do zásuvky (A). Odstraňte ruční trubku a připojte kónický adaptér (B). Zapojte kónický adaptér do elektrického nářadí (C). Přepněte vysavač do režimu AUTO pomocí spínače (D). Vysávání se poté spustí při zapnutí elektrického nářadí a zastaví se se zpožděním (pro vyprázdnění hadice) po vypnutí elektrického nářadí.

Obr. 10

! VAROVÁNÍ - Elektrickou zásuvku na stroji používejte pouze k účelům uvedeným v pokynech.

! VAROVÁNÍ - Neprovazujte bez filtračního koše a plováku, protože zabrání vniknutí kapaliny do motoru a poškození motoru. Nenasávejte kapaliny bez nainstalovaného houbového filtru.

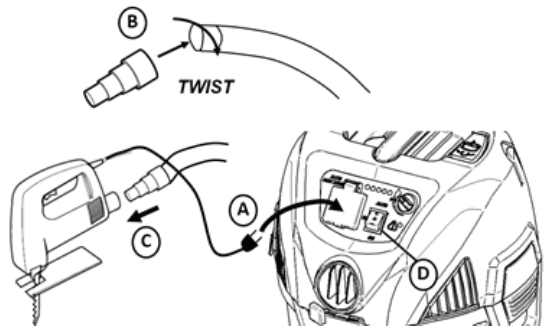

Obr. 11

UPOZORNĚNÍ: POKUD SE VYSAVAČ NÁHODNĚ PŘEVŘÁTÍ, MŮŽE ZTRATIT SVŮJ SACÍ VÝKON. V TOMTO PŘÍPADĚ UMÍSTĚTE VYSAVAČ DO VZTYČENÉ POLOHY A VYPNĚTE VYPÍNAČ. TÍM SE PLOVÁK VRÁTÍ DO SVÉ NORMÁLNÍ POLOHY A VY MŮŽETE POKRAČOVAT V PROVOZU.

! VAROVÁNÍ - Přečtěte si bezpečnostní varování a pokyny týkající se typů mokřých materiálů, které nelze tímto výrobkem vysávat.

! NEBEZPEČÍ - Toto zařízení obsahuje části, jako jsou spínače, motory a podobně, které jsou náchylné ke vzniku oblouku nebo jiskření, které může způsobit výbuch. Nevysávejte vznětlivé, hořlavé nebo horké materiály. Nepoužívejte v přítomnosti výbušných kapalin nebo výparů, protože elektrické zařízení vytváří oblouky nebo jiskry, které mohou způsobit požár nebo výbuch.

Tento vysavač má vestavěnou tepelnou ochranu proti přetížení, která chrání motor před vysokými teplotami. K tomu může dojít při intenzivním používání. Pokud se vysavač během provozu vypne kvůli přehřátí, vypněte vypínač a nechte motor 10 minut vychladnout. Znovu zapněte vypínač a pokračujte v provozu.

4.7 VYPRÁZDNĚNÍ KAPALINY Z NÁDOBY

Chcete-li nádrž vypustit, odšroubujte a odstraňte vypouštěcí zátku (A).

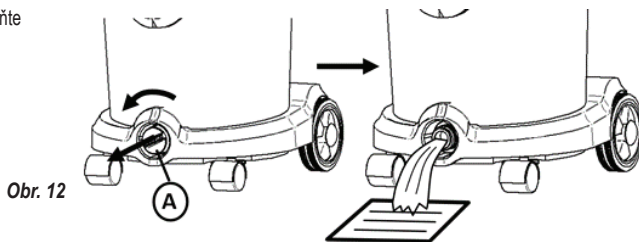

Obr. 12

4.8 VYPRÁZDNĚNÍ NÁDOBY NA PRACH/NEČISTOTY (PRO STROJE TŘÍDY PRACHU L)

Chcete-li vyprázdnit nádobu na prach/nečistoty, sejměte hlavu (viz kapitola 3.1). Pokud používáte sáček do vysavače, vyjměte sáček a vložte nový.

Stroje s plastovými nádobami o objemu 20 l a 30 l mohou být vybaveny volitelnou rukojetí (A), kterou lze použít při likvidaci prachu/nečistot.

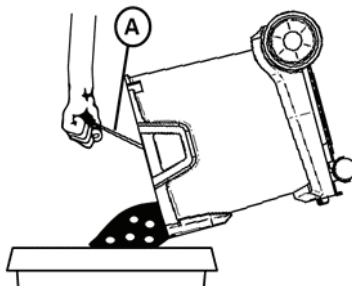

Obr. 13

4.9 VÝMĚNA BEZPEČNOSTNÍHO SÁČKU NA PRACH PRO STROJE TŘÍDY PRACHU H NEBEZPEČÍ

Shromážděný prach by měl být přepravován v prachotěsných nádobách. Doplnění/opětovné použití není povoleno. Odpad obsahující prach musí být likvidován v souladu s předpisy pro likvidaci odpadu.

Nádobu na sběr prachu mohou likvidovat pouze osoby vyškolené v likvidaci odpadu.

Uvolněte plastovou přírubu od sacího otvoru v nádobě.

Uzavřete otvor na bezpečnostním prachovém sáčku víkem, jak je znázorněno na obr. 14. Omotejte plastový sáček kolem filtračního sáčku a zajistěte jej pomocí zipu připevněného k sáčku.

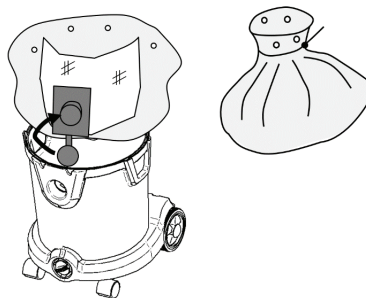

Obr. 14

4.10 NASTAVENÍ PRŮMĚRU HADICE (VOLITELNÉ)

U vysavačů třídy M a H je nutné nastavit průměr hadice pomocí přepínače na stroji. To lze provést pomocí spínače (A) na obr. 15.

Obr. 15

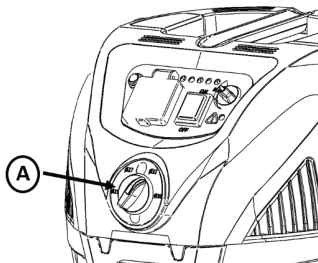

4.11 VÝMĚNA FILTRU U STROJŮ TŘÍDY PRACHU H

VÝSTRAHA

Shromážděný prach by měl být přepravován v prachotěsných nádobách. Opětovné naplnění není povoleno. Odpad obsahující prach musí být likvidován v souladu s předpisy pro likvidaci odpadu. Po vyjmutí hlavní filtrační vložky ze zařízení ji znovu nepoužívejte. Nejprve vyjměte filtrační kotouč pomocí šroubováku podle obr. 16 a poté jej odšroubujte. Vyjměte patronový filtr. Ihned ložte do připraveného sáčku a uzavřete. Použitý patronový filtr zlikvidujte v prachotěsném sáčku v souladu se zákonnými ustanoveními. Vložte nový patronový filtr. Při vkládání dbějte na to, aby patronový filtr doléhal na všech stranách. Vložte filtrační kotouče a upevněte je šroubem.

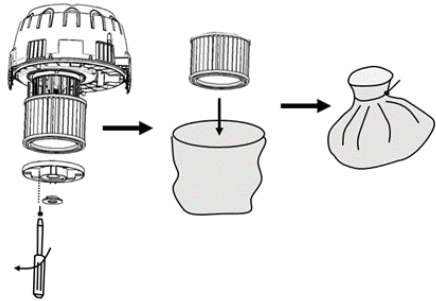

Obr. 16

5 ČIŠTĚNÍ FILTRU

Stroj může být volitelně vybaven poloautomatickým nebo plně automatickým systémem čištění filtru

5.1 RUČNÍ ČIŠTĚNÍ FILTRU (POUZE PRO TŘÍDY PRACHU L A M)

Při vysávání jemného prachu se filtr časem zanechá a sací výkon se sníží. Filtr je proto nutné vyčistit, aby se obnovil sací výkon. Pokud stroj není vybaven poloautomatickým nebo plně automatickým systémem čištění filtru (viz další kapitoly), lze filtr vyčistit ručně následujícím způsobem. Vyšroubujte pojistku (A) a vyjměte ji s filtračním kotoučem (B). Vyjměte filtr (C). Vyčistěte filtr pod studenou vodou (D). Nechte jej uschnout (E), dokud nebude zcela suchý. Filtr nasazujte v opačném pořadí (F). Upevněte filtrační kotouč (G) a našroubujte zpět pojistku (H).

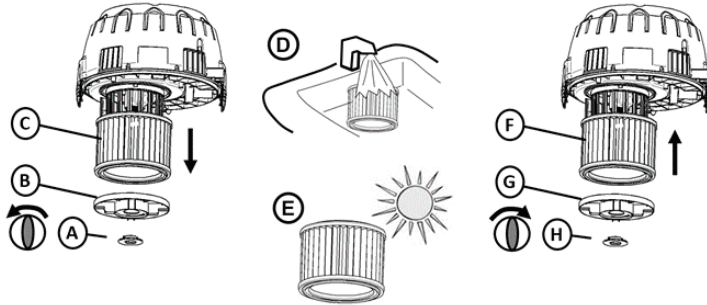

Obr. 17

5.2 POLOAUTOMATICKÉ ČIŠTĚNÍ FILTRU (VOLITELNÉ)

Pokud je stroj vybaven poloautomatickým systémem čištění filtru, lze filtr vyčistit uzavřením vstupu ruční trubice (A). Pokud je však stroj vybaven regulátorem výkonu, nastavte stroj nejprve na maximální výkon (viz obrázek 10). Uzavřete přívod ručně nebo použijte otvor ve stroji (B). Po uzavření vstupu počkejte 2-3 sekundy, než se vytvoří maximální podtlak. Stiskněte tlačítko čištění filtru (C) 5krát rychle za sebou. Tím se vyčistí filtr a obnoví se sací výkon.

Obr. 18

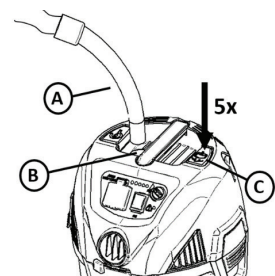

5.3 PLNĚ AUTOMATICKÉ ČIŠTĚNÍ FILTRU (VOLITELNÉ)

Plně automatický systém čištění filtru čistí filtr automaticky každých 15 sekund. Čištění filtru trvá méně než sekundu a sací výkon je během čištění filtru přerušen jen nepatrně. Je slyšet malé „bouchnutí“. Automatický systém čištění filtru funguje nejlépe, když je podtlak v přístroji vysoký. Pokud je z nějakého důvodu filtr ucpaný a sací výkon je nízký, přepněte stroj na maximální výkon (je-li nakonfigurován s regulátorem výkonu), zavřete přívod stroje a počkejte, dokud neuslyšíte malé „bouchnutí“. Filtr se poté vyčistí a obnoví se sací výkon.

Obr. 19

Automatické čištění filtru lze zapnout a vypnout spínačem (A) na ovládacím panelu na obr. 19. Když spínač svítí, je automatické čištění filtru aktivní.

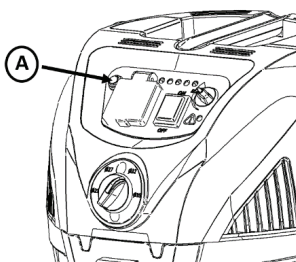

6 PO POUŽITÍ, SKLADOVÁNÍ

Vysavač skladujte v suché místnosti zajištěné proti mrazu.

Trubice mohou být uloženy buď jednotlivě (A) v zadní části stroje, např. při přepravě stroje z jednoho místa na druhé, nebo společně (B) přes parkovací hák mezi vložkami.

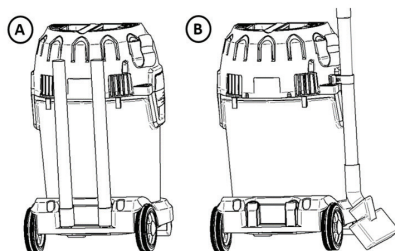

Obr. 20

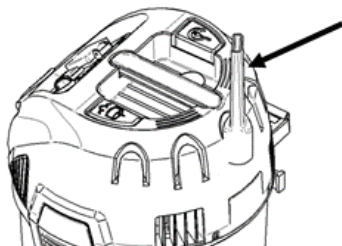

Obr. 21

Trysky lze uložit do držáků příslušenství na hlavě.

U strojů bez navijáče kabelu lze kabel (A) zavěsit do háku, viz obr. 22. Tyto háčky lze také použít k uložení hadice (B) tak, že ji omotáte kolem stroje.

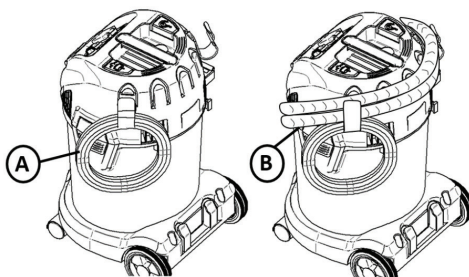

Obr. 22

Obr. 23

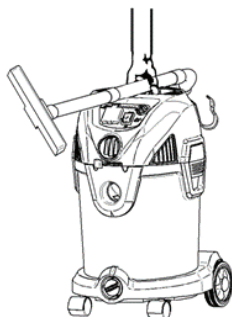

Pro přepravu z jednoho místa na druhé lze trubice připnout na rukojeť, jak je znázorněno na obrázku.

VAROVÁNÍ! Když se nepoužívá: Odpojte napájecí kabel ze zásuvky.

7 ODSTRANĚNÍ PORUCHY

Opravu nebo údržbu elektrických součástí, jako jsou kabely nebo motory, smí provádět pouze autorizované servisní středisko.

Vysavač se nespustí:	- Zkontrolujte, zda je zástrčka správně zasunuta do zásuvky a zda jev zásuvce proud. -Možná se aktivoval ochranný spínač. Zkontrolujte pojistkovou skříňku. -Může být poškozen kabel nebo zástrčka. Kontaktujte zákaznický servis a vyhledejte nejbližší autorizované servisní středisko.
Motor neběží v automatickém režimu	- Elektrické nářadí je vadné nebo není správně připojeno. Zkontrolujte, zda elektrické nářadí funguje nebo zda je zástrčka správně zasunuta. -Jmenovitý výkon elektrického nářadí je příliš nízký. Zohledněte prosím, že minimální výkon je P>100W.
Motor se zastaví:	- Tepelná ochrana proti přetížení vypne motor, je-li teplota motoru příliš vysoká. V takovém případě zařízení vypněte. Počkejte 5-10 minut, než motor vychladne. Znovu zapněte vypínač a pokračujte v provozu.
Sací výkon je snížen:	- Nádrž může být plná a je třeba ji vyprázdnit. Viz kapitola 4.8 -Trubice, hadice a trysky mohou být ucpané a je třeba je vyčistit. -Jedna z výše uvedených částí může být poškozena a bude nutné ji vyměnit. -Filtr může být ucpaný. K čištění filtru použijte systém čištění filtru (viz kapitola 5). -Vyměňte filtr nebo se ujistěte, že je filtr správně nainstalován. -Připojení hadice je uvolněné a musí se utáhnout.
Elektrostatický výboj:	-Pokud je prostředí příliš suché, zvýšte vlhkost vzduchu. Pokud je to možné, použijte zvlhčovač vzduchu. -Pokud je zařízení antistaticky připraveno, použijte vodivou hadici. -Pokud je relativní vlhkost nízká, mějte prosím na paměti, že to nemá vliv na použití vysavače.
Svítil výstražné světlo a bzučí bzučák (třída M a H), sledování objemového průtoku	-Zkontrolujte, zda je velikost hadice nastavena na správnou velikost pro používanou hadici. -Viz „Sací výkon je snížen“ -Zkontrolujte, zda není regulace výkonu pro dané použití nastavena příliš nízkou.

8 ZÁRUKA

Záruka zahrnuje:

Na tento vysavač je poskytována záruka 2 roky. Tato záruka pokrývá náhradní díly a pracovní náklady a vztahuje se na výrobní a materiálové vady, které se mohou vyskytnout při běžném používání. Tato záruka se nevztahuje na běžné opotřebení.

Servis v rámci této záruky bude poskytnut pouze v případě, že se prokáže, že se závada vyskytla v záruční době a vysavač byl zakoupen jako nový výrobek. Jako doklad slouží účtenka s datem a typem produktu.

V případě uplatnění záruky/opravy kontaktujte svého specializovaného prodejce.

Tato záruka se nevztahuje na:

-Běžné opotřebení příslušenství, filtrů a motorů.

-Závady nebo poškození vzniklé přímým nebo nepřímým důsledkem nesprávného použití - jako např. vysávání nečistot nebo kobercového deodorantu v prášku (přečtěte si bezpečnostní upozornění a pokyny)

-Nesprávné použití kvůli nedodržení pokynů v uživatelské příručce.

-Nesprávná nebo špatná konfigurace, tj. umístění nebo nesprávné připojení, poškození ohněm, požár, blesk nebo abnormální kolísání napětí nebo jiné elektrické poruchy. Mezi elektrické závady patří vadný jistič nebo vadná elektroinstalace v napájecí síti.

Záruka zaniká:

- Pokud byla závada způsobena použitím neoriginálních filtrů, náhradních dílů nebo příslušenství.

- Pokud byl z vysavače odstraněn model, položka nebo identifikační/sériové číslo.

- Pokud byl vysavač opraven neautorizovaným prodejcem.

! VAROVÁNÍ - Pokud se jakákoliv část krytu motoru oddělí nebo praskne, okamžitě zastavte provoz, aby nedošlo ke zranění. Před opětovným použitím by měly být provedeny opravy.

Poznámka: Pro technickou podporu kontaktujte svého prodejce nebo naše oddělení zákaznických služeb.

9 ES PROHLÁŠENÍ O SHODĚ

Tímto prohlašujeme, že níže uvedený stroj odpovídá svou základní koncepcí, konstrukčním provedením a v námi do provozu uvedeným provedením, příslušným zásadním požadavkům bezpečnosti a ochrany zdraví směrnic ES. V případě námi neschválené změny stroje pozbývá toto prohlášení platnosti.	
Výrobek:	Průmyslový vysavač k suchému a mokrému použití
Typ:	Energetický
Konstrukce přístroje odpovídá následujícím příslušným ustanovením:	Směrnice EK 2006/42/ES o strojních zařízeních Směrnice EMC 2014/30/EU ROHS 2011/65/EU
použité harmonizované normy:	EN 60335-1:2012+A11:2014+AC:2014+A13:2017, EN 60335-2-69:2016, EN 55014-1:2006+A1+A2, EN 55014-2:1997+A1+A2, EN 61000-3-2:2006+A1+A2, EN 61000-3-3:2008 EN62233:2008
další mezinárodní normy a technické specifikace:	IEC 60335-2-69:2016 ve spojení s IEC 60335-1:2010, COR1:2010, COR2:2011, AMD1:2013, COR1:2014, AMD2:2016
Osoba zplnomocněná k sestavení technické dokumentace:	ELECTROSTAR GmbH, Hans-Zinser-Straße 1-3, 73061 Ebersbach/Fils, Německo
06.12.2021	 Carsten Gresser Head of Quality Assurance

10 TECHNICKÁ DATA

ENERGETIC		
Model	1430	1420
Napětí	220-240 V	220-240 V
Frekvence	50-60 Hz	50-60 Hz
Výkon	1400 W	1400 W
Napájení ze zásuvky zařízení	2200 W	2200 W
Celkový výkon	3600 W	3600 W
Třída ochrany	I	I
Objemový průtok	70 l/s	70 l/s
Podtlak	210 hpa	210 hpa
Třída IP	IPX4	IPX4
Velikost nádoby	30 l	20 l
Vibrace	< 2,5 m/s ²	< 2,5 m/s ²
Akustický tlak ve vzdálenosti 1 m, EN 60704-1	76 +/- 2 dB(A)	76 +/- 2 dB(A)
Zvukový výkon	86 +/- 2 dB(A)	86 +/- 2 dB(A)
Váha	12,0 kg	10,6 kg
Rozměry D x Š x V	405 x 375 x 612 mm	405 x 375 x 492 mm

11 ZÁKAZNICKÝ SERVIS

Potřebujete-li technickou podporu nebo náhradní díly, kontaktujte prosím svého prodejce nebo oddělení zákaznických služeb: www.starmix.de

12 NÁHRADNÍ DÍLY

POZOR: Používejte pouze originální příslušenství.

Název artiklu		Obj. čís.
Filtrační patrona FPP 3500, WS	PET, H13, 3500 cm ² , třída prachu M	460727
Filtrační patrona FPP 5000 HEPA, WS	PET, HEPA H14, 5000 cm ² , třída prachu H	460475
Vyprazdňovací sáček FBV 30, WS (5 ks)	Fleecový sáček 30 l, třída prachu M	460772
Vyprazdňovací sáček FBVPE 30, WS (5 ks)	PE sáček s fleecovou vložkou 30 l, třída prachu H	460482
Vyprazdňovací sáček FBVPE 20, WS (5 ks)	PE sáček s fleecovou vložkou 20 l, třída prachu H	460734

POZNÁMKA

Staré přístroje jsou vyrobené z cenných materiálů, které jsou vhodné k recyklaci. Nelikvidujte vysavače spolu s domovním odpadem, ale nechte je zlikvidovat odborně prostřednictvím vhodných sběrných míst, např. prostřednictvím komunální sběrný odpadu.



Русский

⚠ ОПАСНОСТЬ!

- ▶ Опасность удушения
 - Упаковочные материалы, такие как пластиковые пакеты , не должны попадать в руки детей.
- ▶ Никогда не залезайте и не садитесь на пылесос.
- ▶ Будьте особенно осторожны при уборке лестниц пылесосом. Убедитесь, что вы надежно стоите на ногах.
- ▶ Не тяните соединительный провод и всасывающий шланг через острые края, не перегибайте и не защемляйте их.
- ▶ Всегда укладывайте соединительную линию и всасывающий шланг так, чтобы никто не мог споткнуться о них.
- ▶ Немедленно выключите пылесос, если из него вытекает пена или жидкость.
- ▶ Всегда держите внутреннюю поверхность крышки сухой.
- ▶ Не эксплуатируйте пылесос и его принадлежности, если:
 - Пылесос имеет видимые повреждения (трещины/ сколы),
 - сетевой соединительный провод неисправен или имеет трещины или признаки видимого износа,
 - есть подозрение на скрытый дефект (например, после падения).

⚠ ОПАСНОСТЬ!

- ▶ Запрещается эксплуатировать пылесос в помещениях, где существует опасность взрыва.
- ▶ Держите пылесос вдали от легковоспламеняющихся газов и веществ.

⚠ ОПАСНОСТЬ!

- ▶ Запрещается всасывать легковоспламеняющиеся или взрывоопасные растворители, пропитанные растворителями изделия, взрывоопасную пыль, жидкости, такие как бензин, масло, спирт, разбавители, а также изделия, температура которых превышает 60 °С.
 - ▶ В противном случае существует опасность взрыва и пожара!

⚠ ОПАСНОСТЬ!

- ▶ Ремонт должен выполняться только квалифицированным персоналом, например, в сервисной службе. Используйте только оригинальные запасные части.
- ▶ Устройства, которые не были отремонтированы должным образом, представляют опасность для пользователя.

⚠ ОПАСНОСТЬ!

- ▶ Используйте розетку на пылесосе только для целей, указанных в инструкции по эксплуатации.
- ▶ Производитель не несет ответственности за ущерб в случае неправильного использования, неправильной эксплуатации или непрофессионального ремонта.
- ▶ Не используйте поврежденные удлинители.
- ▶ Если соединительный провод пылесоса поврежден, его необходимо заменить на специальный соединительный провод, который можно приобрести у производителя или в его службе послепродажного обслуживания.
- ▶ Напряжение на заводской табличке должно соответствовать напряжению в электросети.
- ▶ После каждого использования и перед любым техническим обслуживанием выключайте пылесос и вынимайте вилку из розетки.
- ▶ Тяните только за сетевую вилку, никогда не тяните за соединительный кабель.
- ▶ Никогда не вставляйте и не вынимайте вилку из розетки мокрыми руками.
- ▶ Источник питания должен быть защищен предохранителем соответствующей силы тока.
- ▶ Никогда не открывайте пылесос на открытом воздухе во время дождя или грозы.
- ▶ Храните пылесос в помещении в сухом и защищенном от мороза месте.

⚠ ПРЕДУПРЕЖДЕНИЕ!

- ▶ Не используйте пылесос для сбора токсичной пыли.
- ▶ Пылесосы для пыли класса L подходят для сбора сухой, невоспламеняющейся, опасной пыли с максимальной концентрацией в помещении (предел допустимого воздействия, ПДВ) $> 1 \text{ мг/м}^3$.
- ▶ Пылесосы для пыли класса M подходят для сбора сухой негорючей пыли, негорючих жидкостей, древесной пыли и опасной пыли с ПДВ $\geq 0,1 \text{ мг/м}^3$.
- ▶ Пылесосы для пыли класса H подходят для сбора сухой, негорючей пыли, канцерогенных и патогенных частиц, а также негорючих жидкостей, древесной пыли и пыли, представляющей опасность для здоровья, с любым ПДВ.

⚠ ПРЕДУПРЕЖДЕНИЕ!

- ▶ Этой машиной не должны пользоваться люди (включая детей) с ограниченными физическими, сенсорными или умственными способностями или с недостаточным опытом и знаниями.
- ▶ Дети должны находиться под присмотром, чтобы они не играли с прибором.
- ▶ Не направляйте сопло, шланг или трубку на людей или животных.

⚠ ПРЕДУПРЕЖДЕНИЕ!

- ▶ Используйте только те принадлежности, которые входят в комплект пылесоса, или те, которые указаны в инструкции по эксплуатации. Использование других аксессуаров может нарушить безопасность.
- ▶ Чистите и дезинфицируйте пылесос сразу после использования, чтобы предотвратить появление микробов, особенно при использовании на предприятиях пищевой промышленности.
- ▶ Не используйте для очистки пылесоса пароструйное оборудование или аппараты высокого давления.
- ▶ Кислота, ацетон и растворители могут повредить детали пылесоса.
- ▶ Не оставляйте прибор без присмотра. Выключайте прибор из розетки, если вы прекращаете работу на длительное время.
- ▶ Не очищайте фильтры сжатым воздухом.

Перед использованием пылесоса внимательно прочитайте инструкцию по эксплуатации. В ней содержится важная информация по эксплуатации, безопасности, техническому обслуживанию и уходу. Храните инструкцию по эксплуатации в надежном месте и передайте ее следующему владельцу, если вы продаете пылесос.

Производитель оставляет за собой право вносить изменения в конструкцию и комплектацию.

Запрещается выполнять работы, отличные от описанных в данном руководстве по эксплуатации.

Пылесос предназначен для коммерческого использования, например, для использования в гостиницах, школах, больницах, на заводах, в магазинах, офисах и в арендном бизнесе.

Перед использованием

- ▶ При распаковке проверьте комплектность и наличие повреждений при транспортировке.
- ▶ Перед началом работы пользователи должны получить инструкции либо обучение по использованию пылесоса, а также информацию о веществах, для работы с которыми он предназначен, включая безопасную процедуру утилизации собранного материала.

1 ВАЖНЫЕ УКАЗАНИЯ ПО БЕЗОПАСНОСТИ

- Предупреждающие и информационные знаки на корпусе содержат важную информацию для безопасной эксплуатации.

- В дополнение к содержащимся здесь указаниям необходимо соблюдать общие правила техники безопасности и предписания законодателя по предотвращению несчастных случаев.

1.1 ИСПОЛЬЗУЕМЫЕ СИМВОЛЫ

ВНИМАНИЕ

Следующее относится к пылесосам для сбора пыли класса Н: Прибор подходит для уборки сухой, негорючей пыли, негорючих жидкостей, пыли, опасной для здоровья, со всеми значениями ПДВ, канцерогенной пыли и пыли, содержащей микробы.

Класс пыли Н (IEC 60335-2-69). В этот класс входят следующие виды пыли: пыль со всеми значениями ПДВ, а также любая канцерогенная или смешанная с патогенными микроорганизмами пыль. Пылесосы класса Н тестируются целиком и имеют максимальную непроницаемость 0,005%. Удаление пыли должно быть беспыльным.



Этикетка безопасности на приборе предупреждает: Этот прибор содержит пыль, опасную для здоровья. Операции по опорожнению и техническому обслуживанию, включая демонтаж пылесборника, должны выполняться только уполномоченным персоналом в соответствующих средствах индивидуальной защиты. Запрещается вводить прибор в эксплуатацию до тех пор, пока не будет установлена и проверена вся система фильтрации.

К классу пыли М относится опасная пыль. Опорожнение и техническое обслуживание, включая извлечение мешка для сбора пыли, может выполнять только лицо, знакомое с устройством прибора и имеющее соответствующее защитное снаряжение. Не включайте прибор, пока не будет установлена полная система фильтрации и не будет проверена работа регулятора расхода воздуха.



- Примечание: С помощью этого прибора можно собирать любую пыль вплоть до пыли класса М. Использование мешка для сбора пыли требуется по закону.

- Примечание: Устройство подходит в качестве промышленного пылесоса и пылеуловителя для мобильного использования для удаления сухой, негорючей пыли со значениями ПДВ больше или равными 0,1 мг/м³.

- При уборке мелкой пыли необходимо также использовать фильтрующий мешок из флиса или мешок для сбора пыли.

Версия для пыли класса L подходит для следующих применений:

- Аппарат класса пыли L подходит для уборки сухой, невоспламеняющейся пыли, жидкостей, древесной стружки и опасной пыли со значением ПДВ > 1 мг/м³. Прибор должен быть оснащен подходящим фильтром, соответствующим классу опасности убираемой пыли.



- Собирайте опасные вещества согласно IEC/EN 60335-2-69 (класс L) только с помощью соответствующего пылесоса. Использование для всасывания других опасных веществ запрещено.

1.2 УРОВНИ ОПАСНОСТИ

ОПАСНОСТЬ

Указание на неминуемую опасность, ведущую к серьезным травмам или смерти.

ВНИМАНИЕ

Указание на возможную опасную ситуацию, которая может привести к серьезной травме или смерти.

ОСТОРОЖНО

Указание на возможную опасную ситуацию, которая может привести к легким травмам.

1.3 УКАЗАНИЯ ПО БЕЗОПАСНОСТИ

ОПАСНОСТЬ

- При рециркуляции в помещении очищенного от пыли воздуха необходимо обеспечить достаточную скорость вентиляции L в помещении. Для соблюдения требуемых предельных значений рециркуляционный объемный поток не должен превышать 50% объемного потока свежего воздуха (объем помещения VR x скорость вентиляции LW). Без специальной системы вентиляции действует следующее: $LW=1h^{-1}$.
- К эксплуатации пылесоса допускаются только лица, обученные работе с ним и обращению с веществами, для сбора которых он предназначен, включая обучение безопасной утилизации собираемого материала.
- В этом приборе может содержаться пыль, вредная для здоровья. Работы по ремонту и техническому обслуживанию, включая утилизацию контейнеров для сбора пыли, могут выполняться только специалистами в соответствующих средствах защиты.
- Не используйте прибор без комплектной системы фильтрации.
- Соблюдайте правила техники безопасности, применимые к работе с убираемым материалам.

1.4 СЕТЕВОЙ КАБЕЛЬ

ОПАСНОСТЬ

- Напряжение, указанное на фирменной табличке, должно соответствовать напряжению источника питания.
- Пожалуйста, используйте сетевой кабель, указанный производителем; это также относится к случаям замены кабелей.
- Перед каждым использованием проверяйте сетевой кабель с сетевой вилкой на наличие повреждений. Если сетевой кабель поврежден, немедленно замените его в авторизованной сервисной службе/электриком, чтобы избежать возможной опасности.
- Прибор может быть подключен только к сети электропитания, установленной квалифицированным электриком в соответствии со стандартом IEC 60364.
- Никогда не прикасайтесь к пылесосу мокрыми руками.
- Убедитесь, что сетевой кабель или удлинительные кабели не повреждены в результате наезда, заземления, вытягивания и т.п. Защитите кабель от воздействия тепла, масла и острых краев или предметов.
- Необходимо регулярно проверять сетевой кабель на наличие повреждений, таких как трещины или износ. При обнаружении повреждений кабель необходимо заменить перед дальнейшим использованием.
- При замене сетевого или удлинительного кабеля необходимо обеспечить защиту от брызг и механическую герметичность.
- Не очищайте устройство с помощью водяного шланга или аппарата высокого давления (опасность короткого замыкания или других повреждений).

1.5 ПРИЛОЖЕНИЕ

ОПАСНОСТЬ

- Перед использованием все детали, особенно сетевой кабель и удлинительный кабель, должны быть проверены на надлежащее состояние для безопасности эксплуатации. При наличии повреждений немедленно выдерните вилку из розетки и не используйте до их устранения.
- Не всасывайте горячие или раскаленные предметы, не пылесосьте животных, не используйте на открытом воздухе при низких температурах.
- Устройство нельзя использовать во взрывоопасных зонах

- Некоторые материалы могут образовывать взрывоопасные пары или смеси, если они перемешиваются при всасывании с воздухом!
- ВНИМАНИЕ Пылесос можно хранить только в помещении.
- Никогда не используйте со следующими материалами:
 - o Взрывоопасные или легковоспламеняющиеся газы, жидкости и частицы пыли (реактивные частицы пыли)
 - o Пыль реактивных металлов (таких как алюминий, магний, цинк) в сочетании с сильно щелочными или кислотными чистящими средствами.
 - o Неразбавленные, сильные кислоты и щелочи
 - o Органические растворители (такие как бензин, растворитель краски, ацетон, печное топливо). Кроме того, эти вещества могут вызвать коррозию материалов прибора.

1.6 ИСПОЛЬЗОВАНИЕ

ОПАСНОСТЬ

- Оператор должен правильно использовать пылесос. Он должен учитывать местные условия и быть внимательным к третьим лицам, особенно к детям, при работе с прибором.
- Никогда не оставляйте прибор без присмотра если он работает и шнур питания не отключен.
- При работе с прибором всегда используйте подходящие перчатки.
- Прибором могут пользоваться только лица, прошедшие инструктаж по его использованию, или обладающие необходимой квалификацией и опытом в использовании прибора.
- Данный прибор не предназначен для использования лицами (включая детей) с ограниченными физическими, сенсорными или умственными способностями, а также с недостаточным опытом и знаниями, если они не получили инструктаж по использованию прибора от лица, ответственного за их безопасность.
- За детьми следует присматривать, чтобы они не играли с прибором.

ВНИМАНИЕ

- Пылесосить опасную пыль только подходящими пылесосами класса пыли М и Н.
- Следите за тем, чтобы сетевой кабель не соприкасался с движущимися металлами или механизмами.
- Операторы должны быть надлежащим образом проинструктированы по использованию этих машин.
- Перед использованием операторы должны получить информацию, инструкции и обучение по использованию машины и веществ, для которых она будет использоваться, включая безопасный метод удаления и утилизации собранного материала

1.7 ТРАНСПОРТИРОВКА

ВНИМАНИЕ

- Двигатель должен быть остановлен, а устройство должно быть надлежащим образом закреплено во время транспортировки.

ОСТОРОЖНО

- Во избежание несчастных случаев или травм обратите внимание на вес устройства при его транспортировке (см. технические данные).

1.8 ОБСЛУЖИВАНИЕ

ОПАСНОСТЬ

- Перед чисткой пылесоса или проведением технического обслуживания выключите его и выньте вилку из розетки.
- Пылеуборочные машины являются защитными устройствами для предотвращения или устранения опасностей в соответствии с предписаниями BGV A1 (только для Германии).
- Для проведения технического обслуживания пользователь должен разобрать, очистить и обслужить устройство, насколько это возможно без угрозы для себя и других лиц. Соответствующие меры предосторожности включают обеззараживание перед разборкой устройства. На месте проведения технического обслуживания устройства следует предусмотреть местную принудительную вентиляцию с фильтрацией, очистку зоны обслуживания и соответствующую защиту персонала.

- Наружную поверхность устройства следует тщательно очистить и удалить все вредные вещества. В качестве альтернативы можно поместить прибор в герметичную упаковку перед удалением устройства из опасной зоны. При удалении из опасной зоны все части прибора должны считаться загрязненными. Вы должны принять соответствующие меры для предотвращения распространения опасной пыли.
- Во время технического обслуживания и ремонта все загрязненные предметы, которые невозможно должным образом очистить, должны быть утилизированы. Такие предметы должны утилизироваться в непроницаемых мешках в соответствии с действующими правилами утилизации таких отходов.
- При транспортировке или обслуживании прибора впускное отверстие должно быть закрыто заглушкой.
- Работы по техническому обслуживанию должны выполняться только авторизованными сервисными центрами или специалистами, знакомыми с соответствующими правилами техники безопасности.
- Соблюдайте местные правила техники безопасности для мобильных, используемых в коммерческих целях устройств.
- Опасность из-за пыли, вредной для здоровья. При проведении работ по техническому обслуживанию (например, замене фильтров) всегда используйте защитную одежду и респираторы класса P2 или выше.
- Для машин классов Н и М внешняя часть машины должна быть обеззаражена методами вакуумной очистки и протерта или обработана герметиками перед удалением из опасной зоны. Все части машины следует считать загрязненными при удалении из опасной зоны и принять соответствующие меры для предотвращения распространения пыли.
- Вы можете проверить фильтрационную способность машины, используя процедуру испытания, указанную в EN 60335-2-69 22.AA.201.2. Это испытание должно проводиться не реже одного раза в год или чаще, если того требуют национальные нормы. Если тест отрицательный, его необходимо повторить с новым картриджным фильтром.

ВНИМАНИЕ

Опасность повреждения! Не используйте для чистки средства, содержащие силикон.

- Для выполнения основных работ по техническому обслуживанию и уборке не требуется помощь со стороны.
- Поверхность прибора и внутреннюю часть контейнера следует регулярно очищать влажной тканью.

1.9 УСТРОЙСТВА БЕЗОПАСНОСТИ

ВНИМАНИЕ

- Устройства, обеспечивающие безопасность служат для защиты пользователя. Не допускается изменять или обходить их.

ВНИМАНИЕ

- Оборудование для предотвращения опасностей должно регулярно обслуживаться и поддерживаться в рабочем состоянии. Это означает, что персонал производителя или обученные им лица должны не реже одного раза в год проверять оборудование на предмет надлежащего функционирования, т.е. утечек, повреждения фильтров, работоспособности элементов управления и т.д.

Предупреждающий световой индикатор и звуковой сигнал (у моделей для пыли класса М и Н)

- Предупреждающая лампочка и/или звуковой сигнал срабатывают, когда скорость воздуха в шланге падает ниже 20 м/с.

1.10 Испытания

Электрические испытания должны проводиться в соответствии с положениями правил техники безопасности EN 62638. Эти испытания должны проводиться через регулярные интервалы времени, а также после ремонта или модификации. Пылесос одобрен в соответствии с IEC/EN 60335-2-69.

2 ОБЗОР

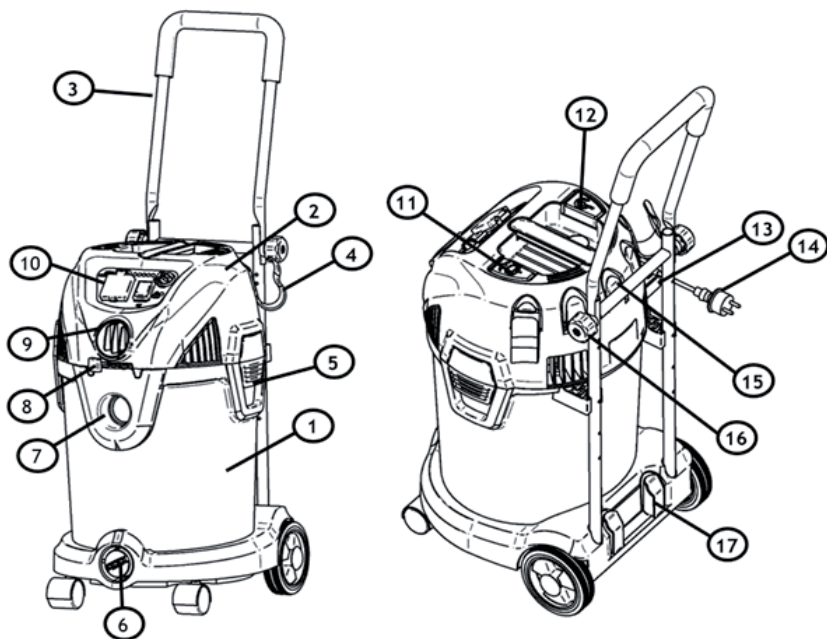

1. Контейнер	11. Кнопка очистки фильтра (опция)
2. Головная часть	12. Кнопка намотки кабеля (опция)
3. Ручка бака (опция)	13. Монтажные крючки для аксессуаров
4. Крючок для крепления шлангов и шнура (опция)	14. Сетевая вилка
5. Защелки бака	15. Держатель для насадок
6. Сливное отверстие с пробкой	16. Стопорный винт ручки бака
7. Всасывающее отверстие	17. Держатели трубок
8. Регулировка вывуха (только для машин класса пыли L)	Некоторые из этих аксессуаров упакованы внутри бака. Если какие-либо детали отсутствуют, пожалуйста, свяжитесь с нашим отделом обслуживания клиентов.
9. Выдувное отверстие и регулировка под размер шланга	
10. Панель управления	
21. Щелевая насадка	
22. Насадка для мебели	
23. Щетка-насадка	
24. Насадка для пола (сухая уборка пылесосом)	
25. Резиновая вставка в насадку (для сбора жидкости)	
26. Фильтр -мешок	
27. Насадка для инструмента (опция)	
28. Всасывающий шланг	

4 ИСПОЛЬЗОВАНИЕ ПЫЛЕСОСА

4.1 РАБОТА С МЕШКАМИ ДЛЯ СБОРА ПЫЛИ

При уборке сухой пыли пылесосом можно использовать дополнительный мешок для сбора пыли и облегчения ее утилизации. Чтобы вставить мешок-пылесборник, снимите головную часть (см. рисунок 3). Вставьте фильтр-мешок для сбора пыли, как показано на рисунке 6А. Установите головную часть на место и закрепите ее защелками

Для класса пыли М требуется беспыльное опорожнение, поэтому следует использовать пылесборный мешок.

Для машин класса пыли Н требуется опорожнение без пыли. Используйте специальный пластиковый мешок пылесборник, как показано на рисунке 6В. Наденьте пластиковый фланец мешка для сбора пыли на разъем внутри бака. Убедитесь, что он правильно закреплен.

Заверните края мешка за край бака. Убедитесь, что отверстие для выравнивания давления находится внутри бака.



Рисунок 6А



Рисунок 6В

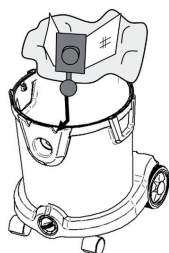

4.2 СУХАЯ ИЛИ ВЛАЖНАЯ УБОРКА ПОЛА

Рисунок 7

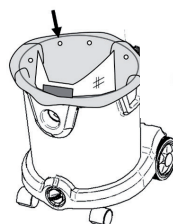
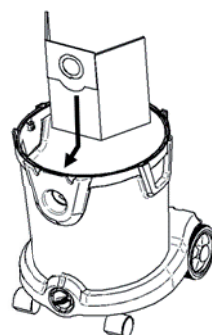
Для уборки сухой пыли и грязи используйте насадку для сухого пола (А) с вставкой из щетины.

Для уборки влажной грязи снимите вставку из щетины отверткой и замените ее на вставку из резиновы.

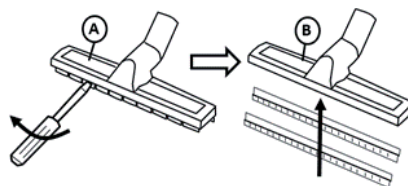

4.3 УБОРКА ПЫЛЕСОСОМ - ВСТАВКА И СНЯТИЕ ШЛАНГА

Чтобы пропылесосить, вставьте шланг (А) во всасывающее отверстие (В).

Чтобы снять шланг, поверните и вытяните его одним движением (С).

Рисунок 8

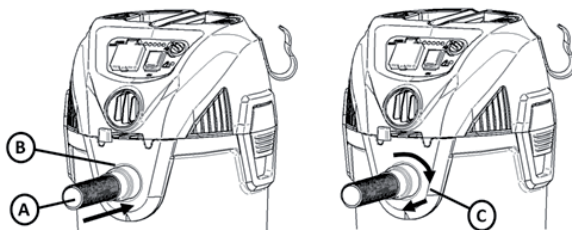

4.4 ВЫДУВАНИЕ (ТОЛЬКО ДЛЯ КЛАССА ПЫЛИ L) - ВСТАВКА И ИЗВЛЕЧЕНИЕ ШЛАНГА

Пылесос также может использоваться для выдувания. Чтобы воспользоваться функцией продувки, вставьте шланг в отверстие для продувки (А) таким же образом, как и в отверстие для всасывания (см. 4.3. выше). Продувку можно регулировать с помощью рычага (В).

Рисунок 9

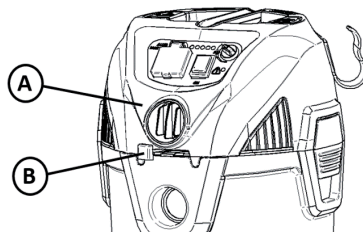

4.5 ВКЛЮЧЕНИЕ УСТРОЙСТВА

Включение и выключение пылесоса осуществляется нажатием кнопки пуска/остановки (А).

В качестве опции пылесос может быть оснащен светодиодами контроля мощности. Поворачивая ручку (С) можно регулировать мощность всасывания, которая будет отображаться с помощью светодиодных индикаторов (при их наличии). При оснащении светодиодом, первый светодиод слева загорается, когда машина подключена к сети.

Для использования дополнительной розетки (В) см. следующую главу.

В качестве опции машина может быть оснащена дисплеем (D). Этот индикатор загорается при высоком вакууме (разрежении). Это может быть связано с тем, что фильтр засорен и требует очистки (см. главу ниже) или мешок/контейнер переполнен и требует замены / опорожнения.



Рисунок 10

4.6 ПЫЛЕСОС С РОЗЕТКОЙ И синхронизацией запуска и ОСТАНОВКИ (ОПЦИЯ)

В качестве опции машина может быть оснащена розеткой, к которой можно подключить электроинструмент. Подключите электроинструмент к розетке (А). Снимите трубку-держатель и установите конический адаптер (В). Вставьте конический адаптер в электроинструмент (С). Переключите пылесос в режим AUTO с помощью переключателя (D). Пылесос запускается при включении электроинструмента и останавливается с задержкой (для опорожнения шланга) при выключении электроинструмента.

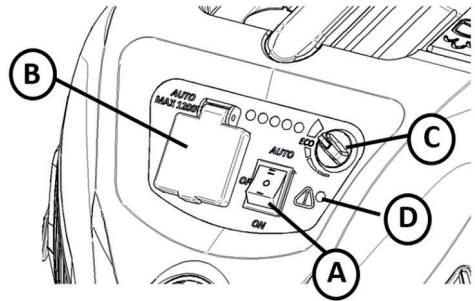

Рисунок 11

ПРЕДУПРЕЖДЕНИЕ - Не используйте розетку питания на пылесосе для целей, отличных от указанных в инструкции.

ПРЕДУПРЕЖДЕНИЕ - Не работайте фильтра и поплавка, так как они предотвращают попадание жидкости в двигатель и повреждение двигателя. Не собирайте жидкости без установленного губчатого фильтра.

ПРИМЕЧАНИЕ: ЕСЛИ ПЫЛЕСОС СЛУЧАЙНО ОПОКИНЕТСЯ, ОН МОЖЕТ ПОТЕРЯТЬ СИЛУ ВСАСЫВАНИЯ. В ЭТОМ СЛУЧАЕ ПОСТАВЬТЕ ПЫЛЕСОС В ВЕРТИКАЛЬНОЕ ПОЛОЖЕНИЕ И ВЫКЛЮЧИТЕ ЕГО. ЭТО ВЕРНЕТ ПОПЛАВОК В НОРМАЛЬНОЕ ПОЛОЖЕНИЕ, ПОСЛЕ ЧЕГО ВЫ СМОЖЕТЕ ВНОВЬ ВКЛЮЧИТЬ ПЫЛЕСОС И ПРОДОЛЖИТЬ РАБОТУ.

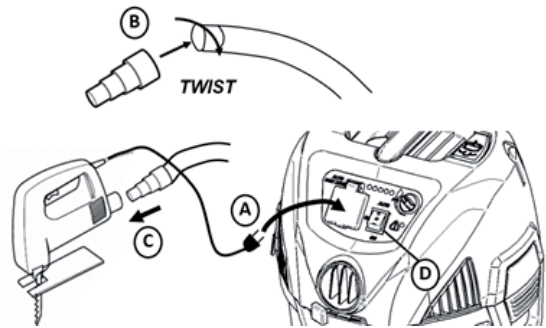
! ПРЕДУПРЕЖДЕНИЕ - Прочтите информацию по безопасности и инструкции, касающиеся типов влажных материалов, которые нельзя собирать с помощью данного устройства.

! ОПАСНОСТЬ - Этот прибор содержит детали, такие как переключатели, двигатель и т.п., которые склонны генерировать дугу или искры, что может привести к взрыву. Не пылесосьте легковоспламеняющиеся, горючие или горячие материалы. Не используйте вблизи взрывоопасных жидкостей или паров, так как электрическое оборудование создает дугу или искры, которые могут вызвать пожар или взрыв.

Этот пылесос имеет встроенную защиту от тепловой перегрузки для защиты двигателя от высоких температур. При интенсивном использовании двигатель может перегреться. Если пылесос выключается во время работы из-за перегрева, выключите его и дайте двигателю остыть в течение 10 минут. Снова включите пылесос и возобновите работу.

4.7 УДАЛЕНИЕ ЖИДКОСТИ ИЗ БАКА

Чтобы опорожнить контейнер, открутите и выньте сливную пробку (А).

Рисунок 12

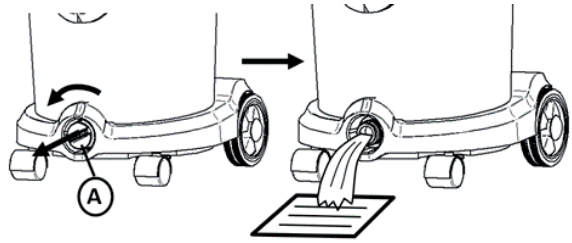

4.8 УДАЛЕНИЕ ПЫЛИ/МУСОРА ИЗ БАКА (ДЛЯ МАШИН КЛАССА L)

Чтобы опорожнить бак от пыли, снимите головную часть (см. главу 3.1). Если используется мешок, извлеките его и вставьте новый.

Машины с пластиковыми контейнерами 20 л и 30 л могут быть дополнительно оснащены ручкой (А), которую можно использовать при удалении пыли/грязи.



Рисунок 13

4.9 ЗАМЕНА ЗАЩИТНОГО МЕШКА ДЛЯ ПЫЛИ НА ПЫЛЕСОСАХ КЛАССА Н

ОПАСНОСТЬ

Собранную пыль следует транспортировать в пыленепроницаемых емкостях или пакетах. Повторное использование мешков не допускается. Отходы, содержащие опасную пыль, должны быть утилизированы в соответствии с местными правилами утилизации таких отходов.

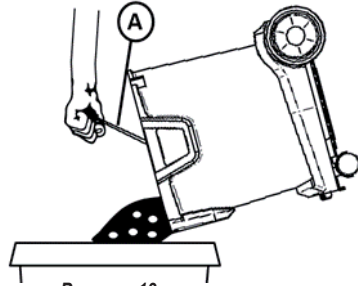
Утилизация мешков для сбора пыли должна производиться только лицами, прошедшими обучение по утилизации отходов.

Отсоедините пластиковый фланец мешка от всасывающего патрубка в контейнере. Закройте отверстие на мешке-пылесборнике крышкой, как показано на рис. 14. Оберните пластиковый пакет вокруг мешка-пылесборника и закройте его с помощью завязки, прикрепленной к пакету.



Рисунок 14

4.10 РЕГУЛИРОВКА ДИАМЕТРА ШЛАНГА (ОПЦИЯ)

Для пылесосов класса М и Н с помощью переключателя (А) на рис. 15 выберете значение, соответствующее диаметру используемого шланга.

Рисунок 15

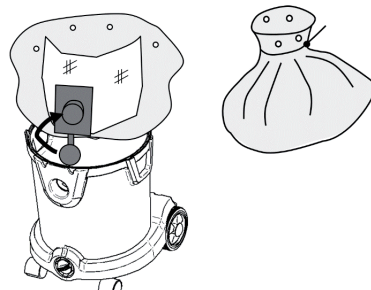
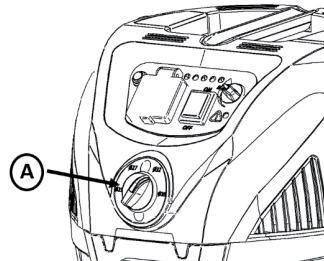

4.11 ЗАМЕНА ФИЛЬТРА ПЫЛЕСОСОВ ДЛЯ ПЫЛИ КЛАССА Н

ВНИМАНИЕ

Собранную пыль следует транспортировать в пыленепроницаемых контейнерах. Дозаправка не допускается.

Отходы, содержащие пыль, должны быть утилизированы в соответствии с правилами утилизации отходов.

Не используйте повторно основной фильтрующий элемент после его извлечения из устройства.

Сначала снимите фильтрующий диск с помощью отвертки, как показано на рис. 16, а затем открутите его. Выньте картриджный фильтр. Сразу же поместите его в предоставленный пакет и запечатайте его. Утилизируйте использованный картриджный фильтр в пыленепроницаемом мешке в соответствии с законодательными нормами.

Вставьте новый картриджный фильтр. При установке убедитесь, что фильтр картриджа прилегает ко всем сторонам. Вставьте фильтрующие диски и закрепите их винтом.



Рисунок 16

5 ОЧИСТКА ФИЛЬТРА

В зависимости от модификации пылесос может быть оснащен полуавтоматической или полностью автоматической системой очистки фильтра

5.1 РУЧНАЯ ОЧИСТКА ФИЛЬТРА (ТОЛЬКО ДЛЯ КЛАССА ПЫЛИ L И M)

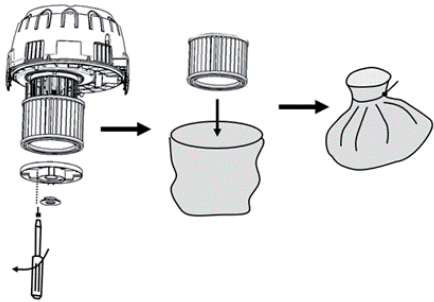
При уборке мелкой пыли фильтр со временем засоряется, и мощность всасывания снижается. Поэтому для восстановления силы всасывания необходимо очистить фильтр. Если пылесос не оборудован полуавтоматической или полностью автоматической системой очистки фильтра (см. следующие главы), фильтр можно очистить вручную следующим образом. Открутите винт (A) и извлеките его вместе с диском (B). Снимите фильтр (C). Очистите фильтр под холодной водой (D). Дайте ему полностью высохнуть (E). Установка производится в обратном порядке: установите фильтр, закрепите его диском и винтом (F).



Рисунок 17

5.2 ПОЛУАВТОМАТИЧЕСКАЯ ОЧИСТКА ФИЛЬТРА (ОПЦИЯ)

Если пылесос оснащен полуавтоматической системой очистки фильтра, фильтр можно очистить, закрыв доступ воздуха (заткнув трубку-держатель (A)). Перед этим переключите обороты двигателя на максимальную мощность, если в Вашей модели предусмотрена регулировка мощности (C на рис. 10).

Можно прижать конец трубки-держателя к отверстию (B) на головной части (рис. 18)

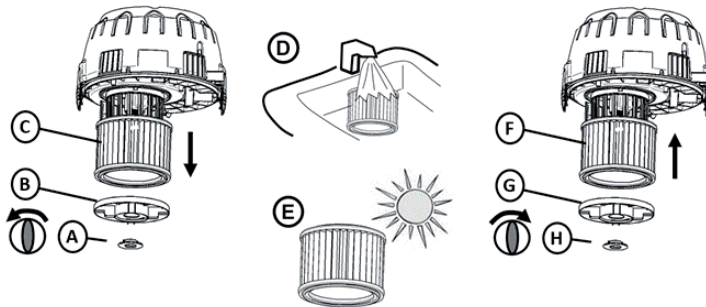
После перекрытия доступа воздуха подождите 2-3 секунды пока не будет создано максимальное отрицательное давление.

Быстро нажмите кнопку очистки фильтра (C) 5 раз подряд.

Это очищает фильтр и восстанавливает мощность всасывания.



Рисунок 18

5.3 ПОЛНОСТЬЮ АВТОМАТИЧЕСКАЯ ОЧИСТКА ФИЛЬТРА (ОПЦИЯ)

Полностью автоматическая система очистки фильтра автоматически очищает фильтр примерно каждые 15 секунд. Очистка фильтра занимает менее одной секунды, а всасывание прерывается лишь во время очистки фильтра. При этом слышен небольшой „удар“. Автоматическая система очистки фильтра работает лучше всего, когда вакуум в устройстве высокий. Если по какой-либо причине фильтр засорился и мощность всасывания низкая, переключите пылесос на максимальную мощность (если он оснащен регулятором мощности), закройте входное отверстие машины и подождите, пока не раздастся небольшой „удар“. Затем фильтр будет очищен, а мощность всасывания восстановлена.

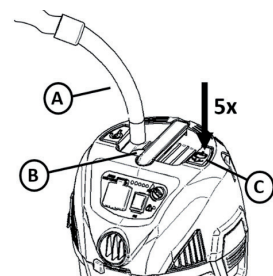

Рисунок 19

Автоматическая очистка фильтра может быть включена и выключена с помощью переключателя (А) на панели управления на рис. 19. Когда переключатель загорается, автоматическая очистка фильтра активна

6 ПОСЛЕ ИСПОЛЬЗОВАНИЯ, ХРАНЕНИЕ

Храните пылесос в сухом, защищенном от мороза помещении.

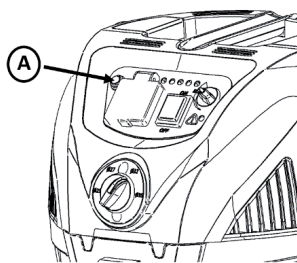
Трубки могут храниться либо по отдельности (А) на задней части корпуса, например, при транспортировке, либо вместе (В) на крюке на корпусе.



Рисунок 21

Насадки можно хранить в держателях для принадлежностей на головной части.

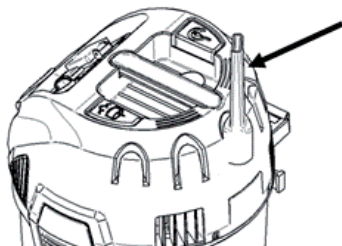

Рисунок 20

На моделях без устройства для намотки сетевого шнура его можно зацепить за крючок, см. (А) на рис. 22.

Эти крючки также могут быть использованы для фиксации шланга (В), если обернуть его вокруг бака

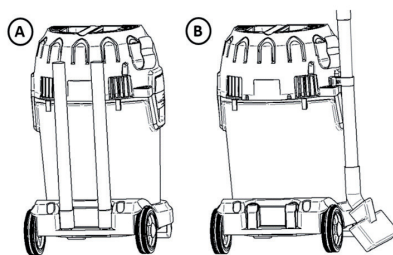

Рисунок 22

Для транспортировки из одного места в другое трубки могут быть надеты на ручку, как показано на рисунке

Рисунок 23

ВНИМАНИЕ! Когда прибор не используется: Выньте вилку сетевого кабеля из розетки.

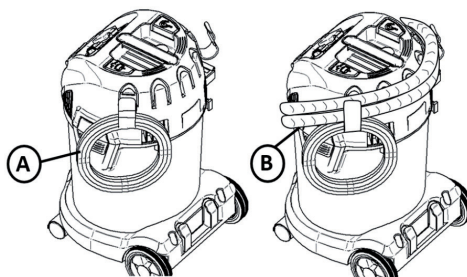
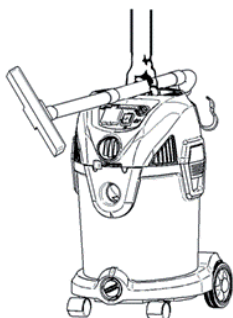
7 ПОИСК И УСТРАНЕНИЕ НЕИСПРАВНОСТЕЙ

Ремонт или обслуживание электрических компонентов, таких как кабели или двигатель, может выполняться только в авторизованном сервисном центре.

Пылесос не запускается:	-Убедитесь, что вилка правильно вставлена в розетку и что на розетку подается питание. -Возможно, сработал автоматический выключатель сети. Проверьте блок предохранителей. -Кабель или штекер могут быть повреждены. Обратитесь в службу поддержки клиентов для получения информации о ближайшем авторизованном сервисном центре.
Двигатель не работает в автоматическом режиме	-Электроинструмент неисправен или неправильно подключен. Проверьте, работает ли электроинструмент и правильно ли вставлена вилка в розетку на корпусе. -Номинальная мощность электроинструмента слишком мала. Обратите внимание, что минимальная мощность подключаемого инструмента должна быть 100 Вт.
Остановка двигателя:	-Тепловая защита от перегрузки отключает двигатель, если температура двигателя слишком высока. В этом случае выключите прибор. Подождите 5-10 минут, пока двигатель не остынет, после чего можно возобновить работу.
Мощность всасывания снижается:	-Бак может быть переполнен и его необходимо опорожнить. См. главу 4.8 -Трубы, шланги и насадки могут быть засорены и нуждаются в очистке. -Одна из вышеперечисленных деталей может быть повреждена и требует замены. -Фильтр может быть засорен. Используйте систему очистки фильтра (см. главу 5) для очистки фильтра. -Замените фильтр или убедитесь, что фильтр установлен правильно. -Соединение шланга ослаблено и должно быть затянуто.
Электростатический разряд:	-Если окружающая среда слишком сухая, добавьте в воздух влаги. Если возможно, используйте увлажнитель воздуха. -Используйте токопроводящий шланг, если прибор антистатически подготовлен. -Если относительная влажность воздуха низкая, обратите внимание, что это не влияет на использование пылесоса.
Загораются предупреждающая лампочка и зуммер (M-класс и H-класс), контроль расхода воздуха:	-Убедитесь, что размер шланга установлен на правильный размер для используемого шланга. -Смотрите "Мощность всасывания снижена". -Убедитесь, что регулятор мощности не установлен на слишком низкое для данного применения значение.

8 ГАРАНТИЯ

Гарантия включает в себя:

Гарантия на этот пылесос составляет 2 года. Данная гарантия включает в себя стоимость запасных частей и трудозатраты и покрывает производственные дефекты и дефекты материала, которые могут быть выявлены при нормальной эксплуатации. Данная гарантия не распространяется на естественный износ.

Обслуживание по данной гарантии будет предоставлено только в том случае, если будет доказано, что дефект возник в течение гарантийного срока и пылесос был приобретен как новое изделие. Доказательством является товарный чек с указанием даты и вида товара.

В случае возникновения претензий по гарантии/ремонту, пожалуйста, обращайтесь к своему специализированному дилеру.

Гарантия не распространяется на:

- Нормальный износ принадлежностей, фильтров и двигателей.
- Дефекты или повреждения, возникшие как прямой или косвенный результат неправильной эксплуатации - например, всасывание мусора или моющих средств (ознакомьтесь с предупреждениями и инструкциями по безопасности).
- Неправильное использование из-за несоблюдения инструкций, приведенных в руководстве пользователя.
- Неправильное подключение или установка фильтра, повреждения при пожаре, а также вызванные ударом молнии или необычными колебаниями напряжения, электрические помехи. Электрические неисправности включают в себя

неисправный автоматический выключатель или неисправные электроустановки в сети электроснабжения.

Срок действия гарантии истекает:

- Если неисправность была вызвана использованием неоригинальных фильтров, запасных частей или принадлежностей.
- Если модель, артикул или идентификационный/серийный номер были удалены с пылесоса.
- Если пылесос был отремонтирован неавторизованным дилером.

! ПРЕДУПРЕЖДЕНИЕ - Если какая-либо часть головной части (моторного отсека) отсоединится или сломается, немедленно прекратите работу во избежание травм. Перед повторным использованием следует провести ремонт.

Примечание: За технической помощью обращайтесь к своему дилеру или в наш отдел обслуживания клиентов.

9 ДЕКЛАРАЦИЯ СООТВЕТСТВИЯ ЭК

Настоящим мы заявляем, что описанный ниже аппарат отвечает соответствующим основным требованиям директивы ЕС по охране здоровья и безопасности в связи с его конструкцией и дизайном, а также в версии, представленной нами на рынке. В случае изменения машины, не согласованного с нами, данное заявление теряет свою силу.	
Продукт:	Коммерческий пылесос для влажной и сухой уборки
Тип:	Energetic
Конструкция устройств соответствует следующим соответствующим нормам:	Директива ЕС по машинному оборудованию 2006/42/EG Директива EC EMV 2014/30/EU ROHS 2011/65/EU
Применение гармонизированных стандартов:	EN 60335-1:2012+A11:2014+AC:2014+A13:2017, EN 60335-2-69:2016, EN 55014-1:2006+A1+A2, EN 55014-2:1997+A1+A2, EN 61000-3-2:2006+A1+A2, EN 61000-3-3:2008 EN 62233:2008
Другие международные стандарты и технические условия:	IEC 60335-2-69:2016 в связи с IEC 60335-1:2010, COR1:2010, COR2:2011, AMD1:2013, COR1:2014, AMD2:2016
Уполномоченный представитель для составления технической документации	ELECTROSTAR GmbH, Hans-Zinser-Straße 1-3, 73061 Ebersbach/Fils, Германия
06.12.2021	 Carsten Gresser Head of Quality Assurance

10 ТЕХНИЧЕСКИЕ ДАННЫЕ

ENERGETIC		
Модель	1430	1420
Напряжение	220-240 V	220-240 V
Частота	50-60 Hz	50-60 Hz
Мощность	1400 W	1400 W
Макс. Мощность подключаемого к розетке инструмента	2200 W	2200 W
Суммарная мощность	3600 W	3600 W
Класс защиты	I	I
Объемный поток воздуха	70 л,с	70 л,с
Разрежение	210 КПа	210 КПа
IP-класс	IPX4	IPX4
Размер контейнера	30 л	20 л
Вибрация	< 2.5 m/s ²	< 2.5 m/s ²
Звуковое давление на расстоянии 1 м, EN 60704-1	76 +/- 2 dB(A)	76 +/- 2 dB(A)
Мощность звука	86 +/- 2 dB(A)	86 +/- 2 dB(A)
Вес	12,0 кг	10,6 кг
Размеры Д x Ш x В	405 x 375 x 612 mm	405 x 375 x 492 mm

11 ОБСЛУЖИВАНИЕ КЛИЕНТОВ

Если вам нужна техническая поддержка или запасные части, обратитесь к своему специализированному дилеру или в отдел обслуживания клиентов: www.starmix.de.

12 ЗАПАСНЫЕ ЧАСТИ

ВНИМАНИЕ: Используйте только оригинальные принадлежности.

Назначение статьи		Заказ №.
фильтр FPP 3500, WS	PET, H13, 3500 cm ² , Класс пыли M	460727
фильтр FPP 5000 HEPA, WS	PET, HEPA H14, 5000 cm ² , Класс пыли H	460475
мешок-пылесборник FBV 30, WS (5 Pс.)	Флисовая сумка 30 л, Класс пыли M	460772
мешок-пылесборник FBVPE 30, WS (5 Pс.)	Мешок из полиэтилена с флисовой вставкой 30 л, Класс пыли H	460482
мешок-пылесборник FBVPE 20, WS (5 Pс.)	Мешок из полиэтилена с флисовой вставкой 20 л, Класс пыли H	460734

УКАЗАНИЕ

В старых приборах содержатся драгоценные материалы, пригодные для переработки. **Не выбрасывайте пылесос вместе с обычным бытовым мусором.** Используйте для этого специальные места для сбора аналогичных отходов.



Staubklassen / dust class



Class L vacuum devices are suitable for aspiration/clearing of dry, non-combustible dusts and hazardous dusts with occupational exposure limit values (AGW) > 1 mg/m³.

Las aspiradoras de la clase de aspiración L se ajustan para aspirar o absorber polvo seco no inflamable peligroso para la salud con valores límite en el lugar de trabajo > 1 mg/m³.

Gli aspiratori della classe di aspirazione L sono adatti per l'aspirazione di polveri asciutte, non infiammabili e nocive alla salute a valori limiti di esposizione > 1 mg/m³.

Støvsugere i støvklasse L er egnede til op-/udsugning af tørre, ikke brændbare, sundhedsskadelige støvtyper med arbejdspladsgrænseværdier > 1 mg/m³.

Støvsuger i støvklasse L egner seg til opp-/avsugning av tørt, ikke-brennbar, helsefarlig støv med arbeidsplassgrenseverdier > 1 mg/m³.

Odkurzacze klasy L nadają się do stosowania do suchych, niepalnych, zagrażających zdrowiu pyłów przy wartościach granicznych odniesionych do miejsca pracy > 1 mg/m³.

Vysavače třídy prašnosti L jsou vhodné pro vysávání suchých, nehořlavých, zdravotně nezávadných prachů s mezními hodnotami pro pracoviště > 1 mg/m³.



Class M vacuum devices are suitable for aspiration/clearing of dry, non-combustible dusts, non-combustible liquids, wood dusts and hazardous dusts with workplace limit values of $\geq 0,1$ mg/m³.

Sauger der Staubklasse L sind geeignet zum Auf-/Absaugen von trockenen, nicht brennbaren, gesundheitsgefährlichen Stäuben mit Arbeitsplatzgrenzwerten (AGWs) > 1 mg/m³.

Les aspirateurs de catégorie L sont appropriés pour l'aspiration de poussières sèches, incombustibles et dangereuses pour la santé présentant des valeurs limites pour poste de travail > 1 mg/m³.

Os aspiradores de classe de pó L são adequados para a aspiração de pós nocivos à saúde, secos, não inflamáveis com valores-limite de exposição profissional > 1 mg/m³.

Stofzuigers van stofklasse L zijn geschikt voor het op-/wegzuigen van droge, onbrandbare, gezondheidsschadelijke stofsoorten met arbeids- plaats blootstellingsgrenswaarden > 1 mg/m³.

Sugare i dammklass L är lämpade för upp-/insugning av torrt, icke brännbart, hälsovadligt damm med arbetsplatsgränsvärden > 1 mg/m³.

Pölyluokan L imurit soveltuvat kuivan, palamattoman, terveydelle vaarattomien pölyjen imurointiin > 1 mg/m³ työpaikkaraja-arvoilla.

Az L porosztályú porszívóval olyan száraz, éghetetlen, egészségre káros porokat lehet felszívni/leszívni, amelyeknek munkahelyi határértékei > 1 mg/m³.

Пылесос класса пыли L пригоден для всасывания/сбора сухой, негорючей, опасной для здоровья пыли с предельной концентрацией на рабочем месте > 1 мг/м³.

Sauger der Staubklasse M sind geeignet für das Auf-/Absaugen von trockenen, nicht brennbaren Stäuben, nicht brennbaren Flüssigkeiten, Holzstäuben und gefährlichen Stäuben mit AGWs $\geq 0,1$ mg/m³.

Les aspirateurs de la catégorie M sont appropriés pour l'aspiration de poussières sèches, non combustibles, de liquides, poussières de bois non combustibles et de poussières dangereuses avec des valeurs limites $\geq 0,1$ mg/m³.

Los aspiradores de la clase M son adecuados para aspirar o absorber polvo seco no inflamable, líquidos no inflamables, polvo de madera y polvo peligroso con valor límite en el puesto de trabajo $\geq 0,1 \text{ mg/m}^3$.

Gli aspiratori di classe M sono adatti all'aspirazione/assorbimento di polveri asciutte non infiammabili, liquidi non infiammabili, polvere di legno e polveri nocive con AGW pari a $\geq 0,1 \text{ mg/m}^3$.

Støvsugere i klasse M er beregnet til op-/afsugning af tørt, ikke brændbart støv, ikke brændbare væsker, træstøv og farligt støv med AGW $\geq 0,1 \text{ mg/m}^3$.

Sugere i klasse M er egnet for oppsugning av tørt, ikkebrennbart støv, ikke-brennbare væsker, trestøv og støv med MBC $\geq 0,1 \text{ mg/m}^3$.

Odkurzacze klasy M są odpowiednie do suchych, niepalnych pyłów, niepalnych cieczy, pyłu drzewnego i niebezpiecznych pyłów (o wartości granicznej w miejscu pracy $\geq 0,1 \text{ mg/m}^3$).

Vysavače třídy M jsou vhodné k vysávání/odsávání suchých, nehořlavých prachů, nehořlavých kapalin, dřevěných prachů a nebezpečných prachů s mezními hodnotami na pracovišti $\geq 0,1 \text{ mg/m}^3$.

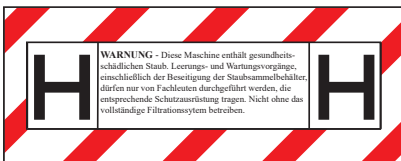

Sauger der Staubklasse H sind geeignet für das Auf-/Absaugen von trockenen, nicht brennbaren Stäuben, krebserzeugenden und krankheitsserregenden Partikeln sowie nicht brennbaren Flüssigkeiten, Holzstäuben und gesundheitsgefährlichen Stäuben mit allen AGWs.

WARNUNG: Diese Maschine enthält gesundheitsschädlichen Staub. Leerungs- und Wartungsvorgänge, einschließlich der Beseitigung der Staubsammelbehälter, dürfen nur von Fachleuten durchgeführt werden, die entsprechende Schutzausrüstung tragen. Nicht ohne das vollständige Filtrationssystem betreiben.

Os aspiradores da classe M adequam-se à absorção/aspiração de pós secos, não inflamáveis, líquidos não inflamáveis, pós de madeira e pós perigosos com AGWs $\geq 0,1 \text{ mg/m}^3$.

Zuigers van de klasse M zijn geschikt voor het op-/afzuigen van droge, onbrandbare stoffen, onbrandbare vloeistoffen, houtstof en gevaarlijke stoffen met kritische waarden op de werkplaats $\geq 0,1 \text{ mg/m}^3$.

Dammsugare i klass M är avsedda för absorbering/upsugning av torrt, icke brännbart damm, icke brännbara vätskor, trädamn och farligt damm med AGW $\geq 0,1 \text{ mg/m}^3$.

Luokan M imurit soveltuvat kuivien, palamattomien pölyjen, palamattomien nesteiden, puupölyn ja vaarallisten pölyjen (työpaikan raja-arvon ollessa $\geq 0,1 \text{ mg/m}^3$) imemiseen.

Az M osztályú gépek a száraz és nem éghető porok, nem gyúlékony folyadékok, faforgácsok és AGWs $\geq 0,1 \text{ mg/m}^3$ értékű porok fel- leszívására alkalmasak.

Пылесосы класса M предназначены для всасывания сухой, негорючей пыли, не воспламеняющихся жидкостей, древесной пыли или опасной пыли с предельным показателем концентрации вредных веществ $\geq 0,1 \text{ мг/м}^3$.

Class H vacuum devices are suitable for aspiration/clearing of dry, non-combustible dusts, carcinogenic and pathogenic particles as well as non-combustible liquids, wood dusts and toxic dusts with all workplace limit values.

WARNING: This machine contains harmful dust. Emptying and maintenance, including removing the dust collection container, may only be performed by specialist staff who are wearing the appropriate personal protective equipment. Never operate without a complete filtration system.

Les aspirateurs de la catégorie H sont appropriés pour l'aspiration de poussières sèches, non combustibles, de particules cancérigènes et pathogènes, ainsi que de liquides, de poussières de bois non combustibles et de poussières dangereuses avec tout les valeurs limites.

AVERTISSEMENT : Cet appareil contient de la poussière nocive pour la santé. Les procédures de vidage et d'entretien, y compris l'élimination des collecteurs de poussière, ne doivent être effectuées que par du personnel spécialisé portant un équipement de protection adapté. Ne pas utiliser l'appareil sans le système de filtration complet.

Os aspiradores da classe H adequam-se à absorção/aspiração de pós secos, não inflamáveis, partículas cancerígenas e patogénicas, bem como líquidos não inflamáveis, pós de madeira e pós perigosos para a saúde com tudo AGWs.

AVISO: Esta máquina contém pó nocivo para a saúde. Os processos de esvaziamento e de manutenção incluindo a eliminação do depósito de acumulação de pó só podem ser efetuados por técnicos que usam o respetivo equipamento de proteção. Não operar sem o sistema de cartucho filtrante completo.

Zuigers van de klasse H zijn geschikt voor het op-/afzuigen van droge, onbrandbare stoffen, kankerverwekkende en ziekteverwekkende deeltjes evenals onbrandbare vloeistoffen, houtstof en gevaarlijke stoffen met all kritische waarden op de werkplaats.

WAARSCHUWING: Deze machine bevat stof dat gevaarlijk is voor de gezondheid. Leegmaak- en onderhoudsprocedures, inclusief het afvoeren van de stofcontainer, mogen alleen door vakmensen worden uitgevoerd, die passende beschermende uitrusting dragen. Nooit zonder volledig filtratiesysteem gebruiken.

Dammsugare i klass H är avsedda för absorbering/uppsugning av torrt, icke brännbart damm, cancerframkallande och patogena partiklar samt icke brännbara vätskor, trädam och hälsoskadligt damm med all AGWs.

WARNING: Maskinen innehåller hälsoskadligt damm. Tömning och underhåll inklusive hantering av dammbehållaren får endast utföras av fackpersonal som bär därför avsedd skyddsutrustning. Får inte användas utan fullständigt filteringsystem.

Los aspiradores de la clase H son adecuados para aspirar o absorber polvo seco no inflamable, partículas patógenas o cancerígenas, así como líquidos no inflamables, polvo de madera y polvo peligroso para la salud con todo valor límite en el puesto de trabajo.

AVISO: Esta máquina contiene polvo perjudicial para la salud. El vaciado y mantenimiento, así como la eliminación del depósito de recogida de polvo, deben ser realizados únicamente por expertos que lleven puesto el equipo de protección correspondiente. No poner en funcionamiento sin el sistema de filtrado completo.

Gli aspiratori di classe H sono adatti all'aspirazione/assorbimento di polveri asciutte non infiammabili, particelle patogene e cancerogene, nonché liquidi non infiammabili, polvere di legno e polveri nocive con tutti AGW.

AVVERTENZA Questa macchina contiene polveri nocive per la salute. Le operazioni di svuotamento e manutenzione, compresa la rimozione dei serbatoi della polvere, devono essere eseguite esclusivamente da persone esperte che indossino dispositivi di protezione individuale adeguati. Non azionare senza sistema di filtraggio completo.

Støvsugere i klasse H er beregnet til op-/afsugning af tørt, ikke brændbart støv, kræftfremkaldende og sygdomsfremkaldende partikler samt ikke brændbare væsker, træstøv og sundhedsskadeligt støv med all AGW.

ADVARSEL: Denne maskine indeholder sundhedsskadeligt støv. Tømning og vedligeholdelse, inklusive fjernelse af støvsamlingsbeholdere, må kun udføres af fagfolk, som bærer passende personlige værnemidler. Må ikke anvendes uden komplet filteringsystem.

Sugere i klasse H er egnet for oppsuging av tørt, ikke-brennbart støv, kreftfremkallende og sykdomsfremkallende partikler samt ikke-brennbare væsker, trestøv og helseskadelig støv med MBC.

ADVARSEL: Denne maskinen inneholder helseskadelig støv. Prosedyrer for tømning og vedlikehold, inkludert fjerning av støvsamlebeholderen, må kun utføres av fagpersoner, som bruker tilsvarende verneutstyr. Drift må ikke skje uten det fullstendige filteringsystemet.

Luokan H imurit soveltuvat kuivien, palamattomien pölyjen, syöpää aiheuttavien ja tauteja tartuttavien hiukkasten sekä palamattomien nesteiden, puupölyn ja terveydelle vaarallisten pölyjen (työpaikan raja-arvon ollessa imemiseen).

VAROITUS: Kone sisältää terveydelle haitallista pölyä. Sen tyhjentäminen ja huoltaminen, pölynkeruusäiliön hävittäminen mukaan lukien, on jätettävä asiaankuuluvan ammattihenkilöstön suoritettavaksi, joka käyttää vaadittavaa suojavarustusta. Laitetta ei saa käyttää ilman täydellistä suodatusjärjestelmää.

A H osztályú gépek a száraz és nem éghető porok, nem gyúlékony folyadékok, faforgácsok és AGWs értékű egészségkárosító porok fel-leszívására alkalmasak.

FIGYELMEZTETÉS A gép az egészségre ártalmas port tartalmaz. Tisztítását és karbantartását, valamint a porgyűjtőtartály eltávolítását kizárólag olyan szakemberek végezheti el, akik megfelelő védőfelszerelést viselnek. Nem használható a teljes szűrőrendszer nélkül.

Пылесосы класса H предназначены для всасывания сухой, не горючей пыли, канцерогенных или патогенных частиц, а также не горючих жидкостей, древесной пыли или опасной для здоровья пыли с предельным показателем концентрации вредных веществ .

ПРЕДУПРЕЖДЕНИЕ: Устройство содержит вредную для здоровья пыль. Опорожнение и техническое обслуживание, включая утилизацию пылесборников, должны выполняться только специалистами, использующими соответствующее защитное снаряжение. Запрещена эксплуатация без комплектной фильтрующей системы.

Odkurzacze klasy H przystosowane są do odkurzania suchych, niepalnych pyłów, rakotwórczych oraz chorobotwórczych cząstek jak również niepalnych cieczy, pyłu drzewnego i pyłów niebezpiecznych dla zdrowia o stężeniu AGW.

OSTRZEŻENIE: Maszyna zawiera kurz szkodliwy dla zdrowia. Procesy oczyszczania i konserwacji wraz z usuwaniem pojemnika zbierającego kurz mogą być wykonywane tylko przez specjalistów, posiadających odpowiednie wyposażenie ochronne. Nie używać bez kompletnego systemu filtracji.

Stroje třídy H jsou určeny pro suchý a nehořlavý prach, nikoliv pro prach s vysokým obsahem hořlavé kapaliny, dřevní štěpky a AGW. zdraví škodlivé prachy.

VAROVÁNÍ: Stroj obsahuje zdraví nebezpečný prach. Čištění a údržbu, včetně odstraňování nádoby na prach, smí provádět pouze odborníci s vhodnými ochrannými pomůckami. Nepoužívejte bez kompletního filtračního systému.

